

# Robotic Pool Cleaner Classic 4 / Top 4 - UNI

## EN

User Instructions.....p. 1-11

## FR

Mode d'emploi.....p. 12-22

## IT

Istruzioni per l'uso .....p. 23-33

## ES

Instrucciones de Uso .....p. 34-44

## DE

Gebrauchsanweisung .....s. 45-55

## NL

Gebruikersinstructies.....p. 56-66

## PT

Manual de Instruções .....p. 67-77

Classic 4 - UNI



Top 4 - UNI



**EN**

# Robotic Pool Cleaner Classic 4 / Top 4 - UNI

## User Instructions

### Contents

1. INTRODUCTION .....	2
2. SPECIFICATIONS .....	2
3. WARNINGS AND CAUTIONS .....	2
3.1. Warnings .....	2
3.2. Cautions .....	2
4. POOL CLEANER PARTS .....	3
5. USING THE POOL CLEANER .....	4
5.1. Setup .....	4
5.2. Putting the Pool Cleaner into the pool .....	5
5.3. Removing the Pool Cleaner from the pool .....	6
6. CLEANING THE FILTER BAG OR CARTRIDGES .....	7
6.1. Removing and cleaning the filter bag .....	7
6.2. Replacing the filter bag .....	8
6.3. Cleaning the filter cartridges .....	8
6.4. Cleaning the impeller .....	10
7. OFFSEASON STORAGE .....	10
8. TROUBLESHOOTING .....	11

# Robotic Pool Cleaner

## User Instructions

### 1. INTRODUCTION

Thank you for purchasing a Maytronics Robotic Pool Cleaner.

We are sure that your Maytronics Robotic Pool Cleaner will provide you with reliable, convenient and cost effective pool cleaning. Its reliable filtration in all pool conditions, active brushing, and all-surface climbing brush enhance maximum pool hygiene.

Robotic Pool Cleaners by Maytronics deliver advanced cleaning technology, long lasting performance and easy maintenance. You and your family will be free to enjoy your swim with the full confidence that it is completely clean.

### 2. SPECIFICATIONS

Motor protection: IP 68

Minimum depth: 0.80m/2.6ft

Maximum depth: 5m/16.4ft

### 3. WARNINGS AND CAUTIONS

#### 3.1. Warnings



- Use the originally supplied power supply only
- Ensure the electrical outlet is protected by a ground fault interrupter (GFI) or an earth leakage interrupter (ELI)
- Keep the power supply out of standing water
- Position the power supply at least 3m/10ft away from the edge of the pool
- Do not enter the pool while the Pool Cleaner is working
- Unplug the power supply before servicing

#### 3.2. Cautions

When not in use store the Pool Cleaner on the Caddy in a shaded area.

Use the Pool Cleaner in the following water conditions only:

Chlorine	Max 4 ppm
pH	7.0 - 7.8
Temperature	6°-34°C / 43°-93°F
NaCl	Maximum = 5000 ppm

## 4. POOL CLEANER PARTS

### ► Robotic Pool Cleaner Classic 4 - UNI

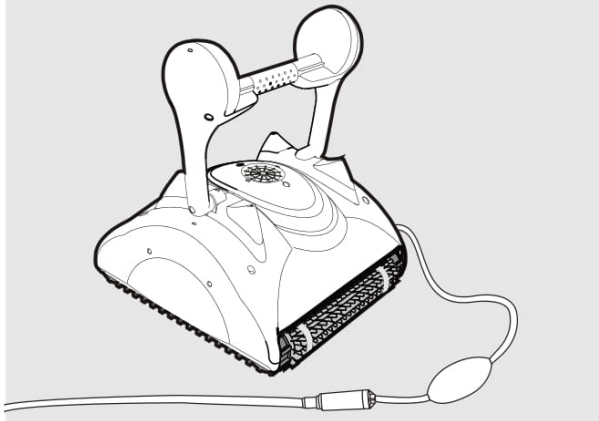

### ► Robotic Pool Cleaner Top 4 - UNI

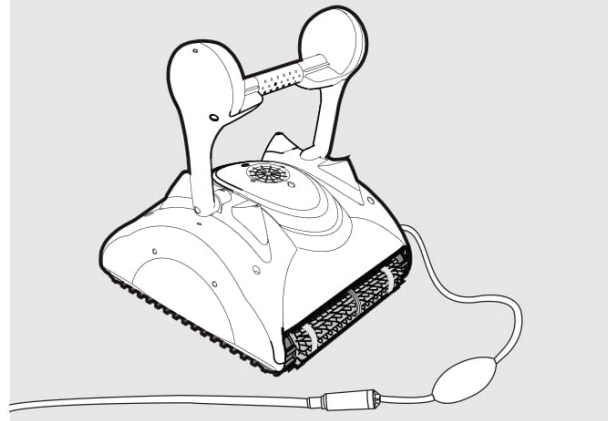

### ► Brushes

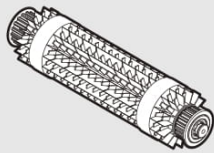

**Combined Brush**  
All surface climbing brush,  
ideal for most pools surfaces

Optional Brushes

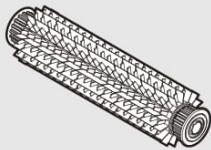

**PVC Brush**  
For concrete, PVC,  
fiberglass and liner

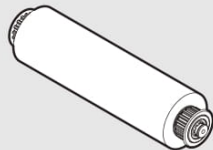

**Wonder Brush**  
For smooth ceramics

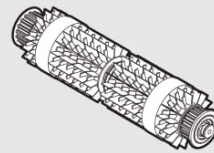

**Combined Brush**  
All surface climbing brush,  
ideal for most pools surfaces

Optional Brushes

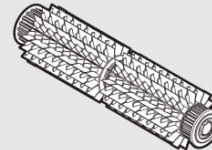

**PVC Brush**  
For concrete, PVC,  
fiberglass and liner

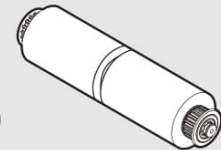

**Wonder Brush**  
For smooth ceramics

### ► Power Supply unit

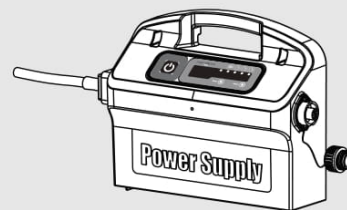
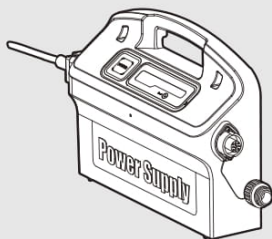

### ► Filtration Options

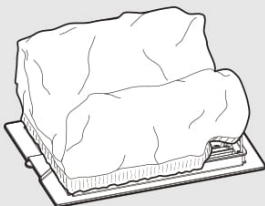

Bottom lid and filter Bag

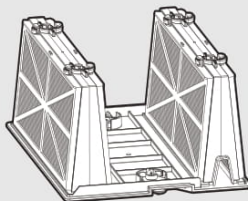

Frame Cartridges and 4 ultra-fine filters

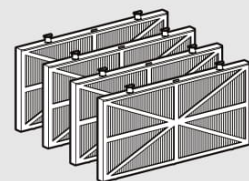

Spring clean-up filters

## 5. USING THE POOL CLEANER

The Pool Cleaner is very easy to use. Just follow the simple steps to get started, and your Pool Cleaner is ready to go.

### 5.1. Setup

Before using the Pool Cleaner for the first time perform the following steps:

Unwind the cable and stretch it out completely so that it has no kinks.

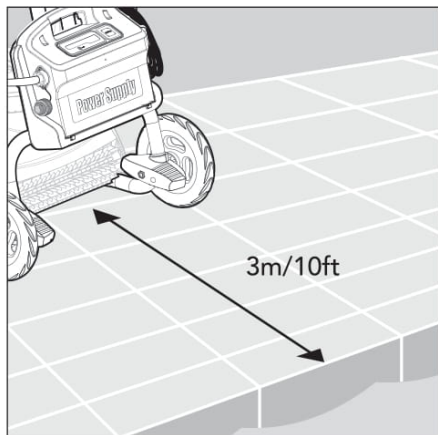
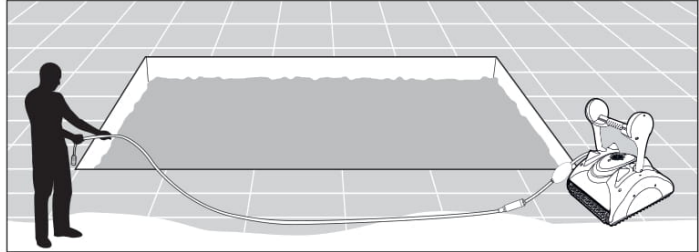

Position the power supply so that it is approximately in the middle of the long side of the pool at a distance of 3m/10ft.

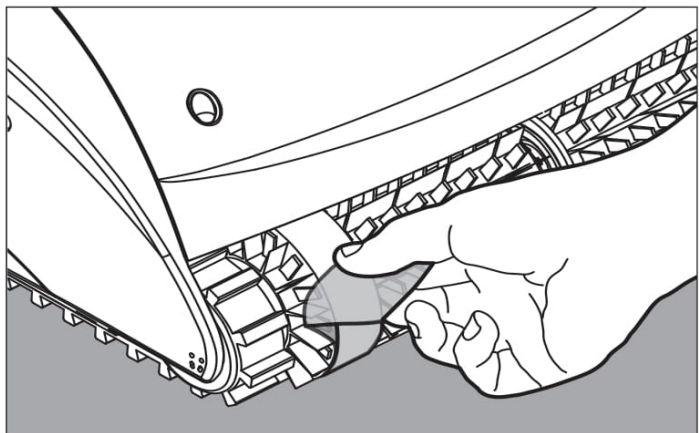

Some models arrive with plastic coverings on the brushes. Remove them before use.

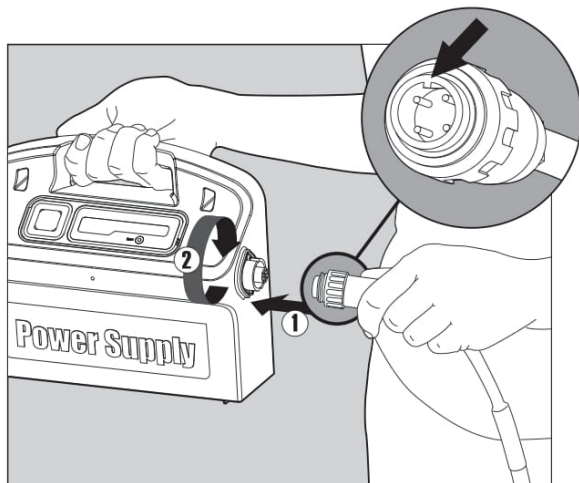

Attach the floating cable to the power supply by inserting it with the notch on the connector (1) lined up with the groove in the socket on the power supply and turning clockwise (2).

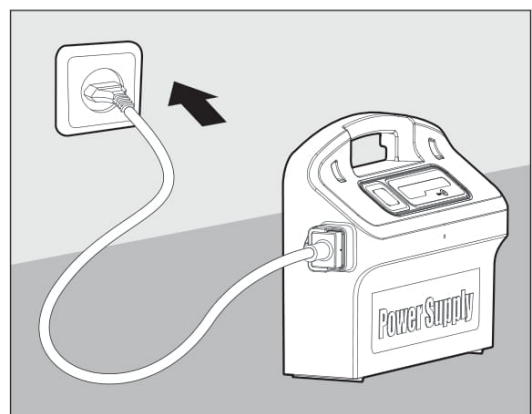

Plug in the power supply and leave it in the OFF position.

## 5.2. Putting the Pool Cleaner into the pool

If your Pool Cleaner is equipped with brushes that contain sponges, dip the brushes in the water and squeeze them so that they will absorb water the first time you use the Pool Cleaner, or if the brushes have dried out between uses.

Holding the Pool Cleaner upside down in the water, gently rock it back and forth with your fingers holding the plastic doors on the bottom lid open to release trapped air. Continue until no more bubbles are released.

Release the Pool Cleaner and let it sink to the floor of the pool.

Make sure that the floating cable is free of any obstructions.

To avoid kinks in the floating cable, place approximately enough cable in the water for the Pool Cleaner to reach the farthest corner of the pool.

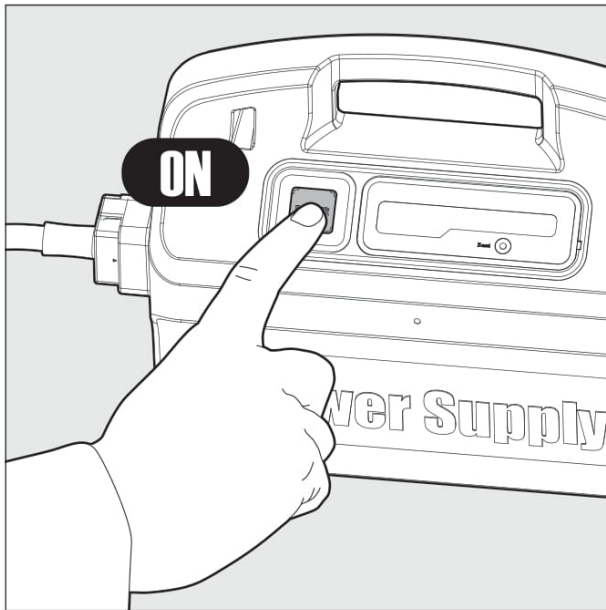
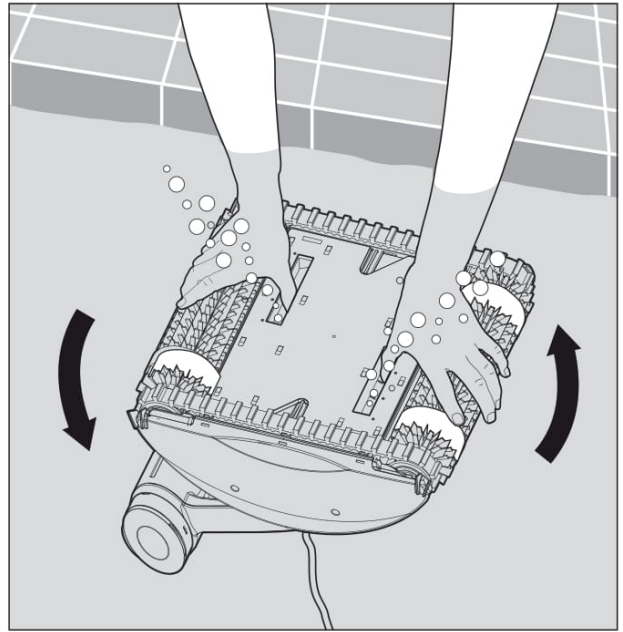

Turn the power supply ON.

The Pool Cleaner will now operate until it has reached the end of the cleaning cycle.

### 5.3. Removing the Pool Cleaner from the pool

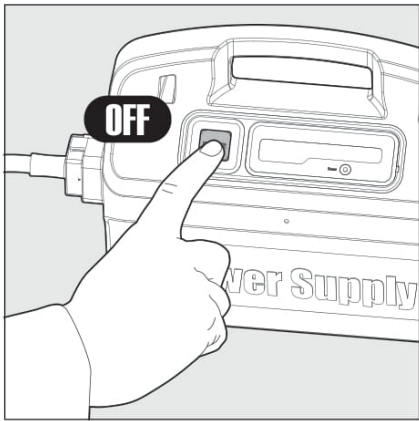

 Turn OFF and unplug the power supply.

Using the floating cable, bring the Pool Cleaner to the pool's edge.  
Using the handle, remove the Pool Cleaner from the pool.

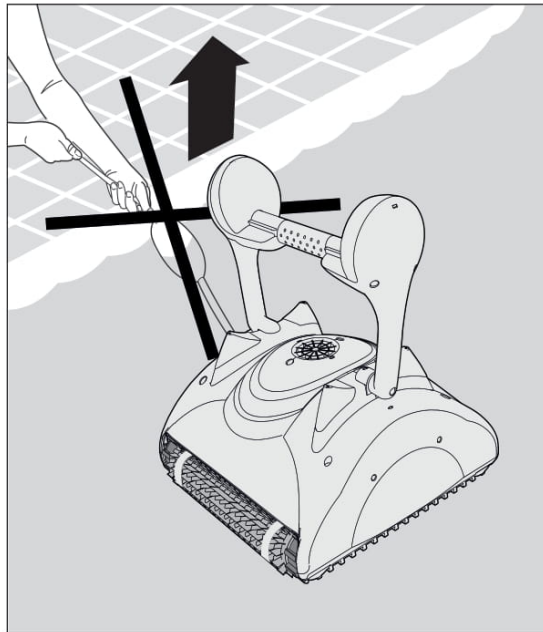
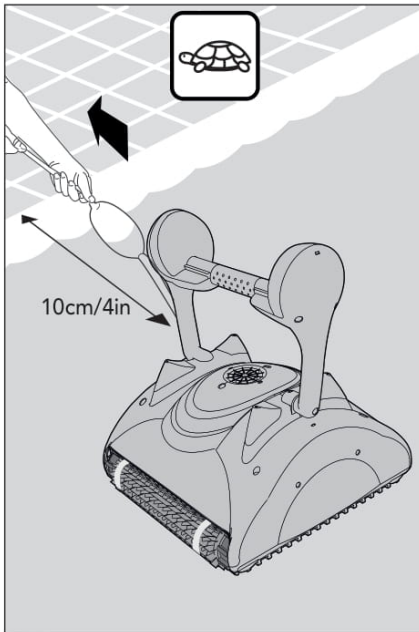

 DO NOT PULL THE POOL CLEANER FROM THE POOL USING THE CABLE.

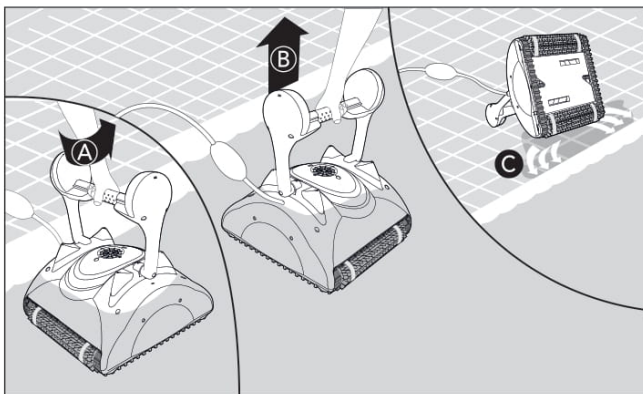

Place the Pool Cleaner on the edge of the pool and let the water drain out.

## 6. CLEANING THE FILTER BAG OR CARTRIDGES

Depending on the model, your Pool Cleaner may be equipped with a filter bag or cartridges. It is recommended to clean the filter bag or cartridges after each cleaning cycle.

### 6.1. Removing and cleaning the filter bag

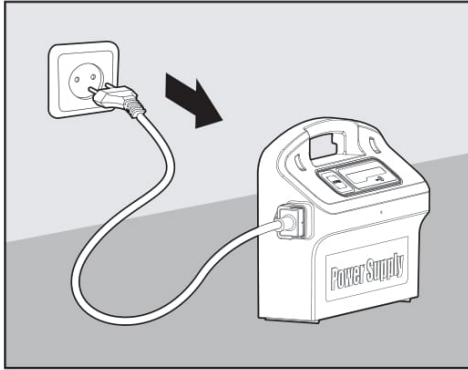

 Unplug the power supply.

Turn the Pool Cleaner upside-down.  
Open the bottom lid.

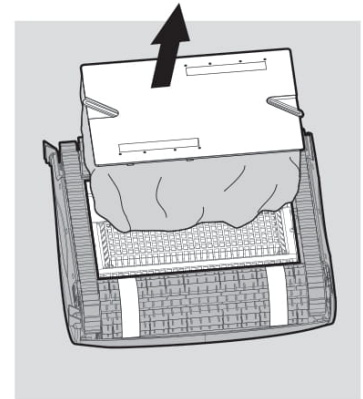
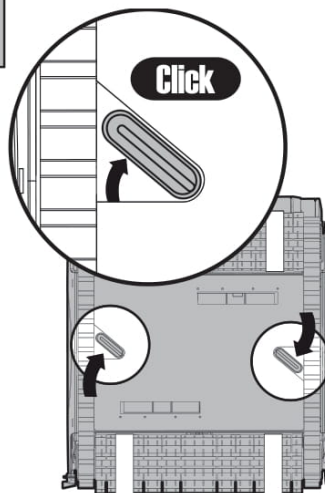

Remove the filter bag.

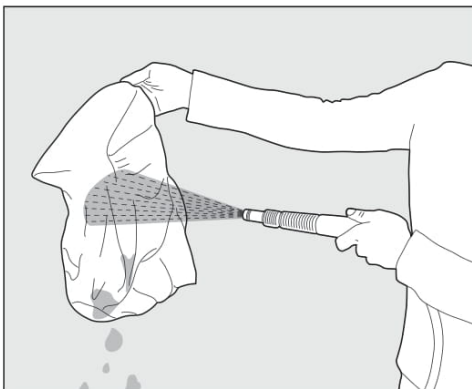
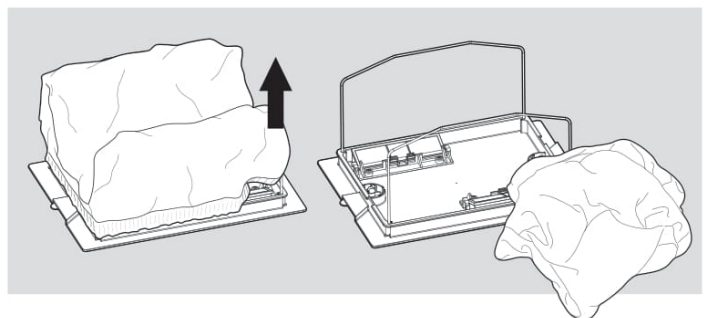

Clean the filter bag with a hose.

We recommend that you periodically wash the filter bag in a washing machine using the gentle cycle program.

Periodically clean the brushes with a hose.



## 6.2. Replacing the filter bag

Put the filter bag over the frame so that the strap is in the middle of the shortest side. Make sure that filter bag is positioned properly on the frame.

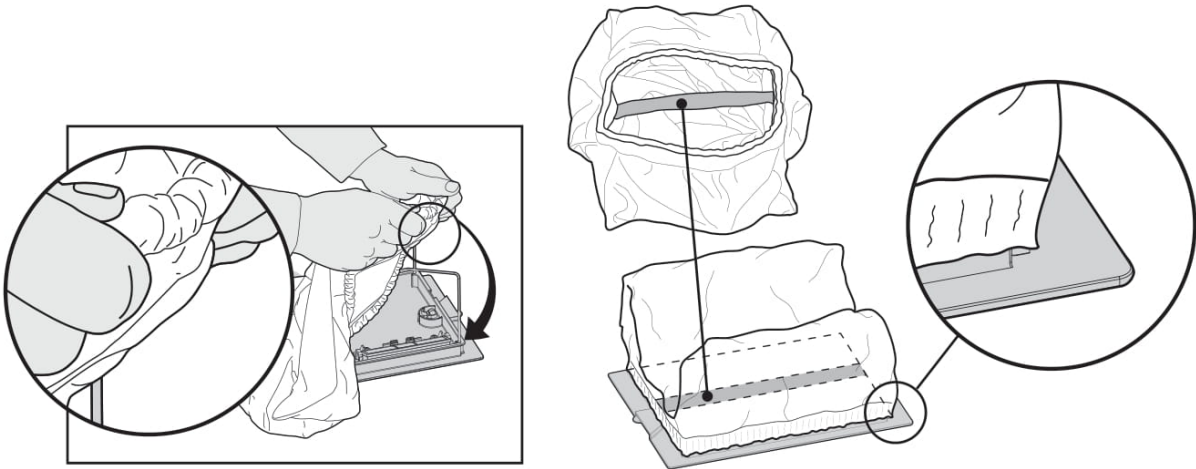

## 6.3. Cleaning the filter cartridges

**Note:** Don't let the filter cartridges dry out before cleaning.



**Unplug the power supply.**

With the Pool Cleaner upside down open the bottom lid and pull it out.

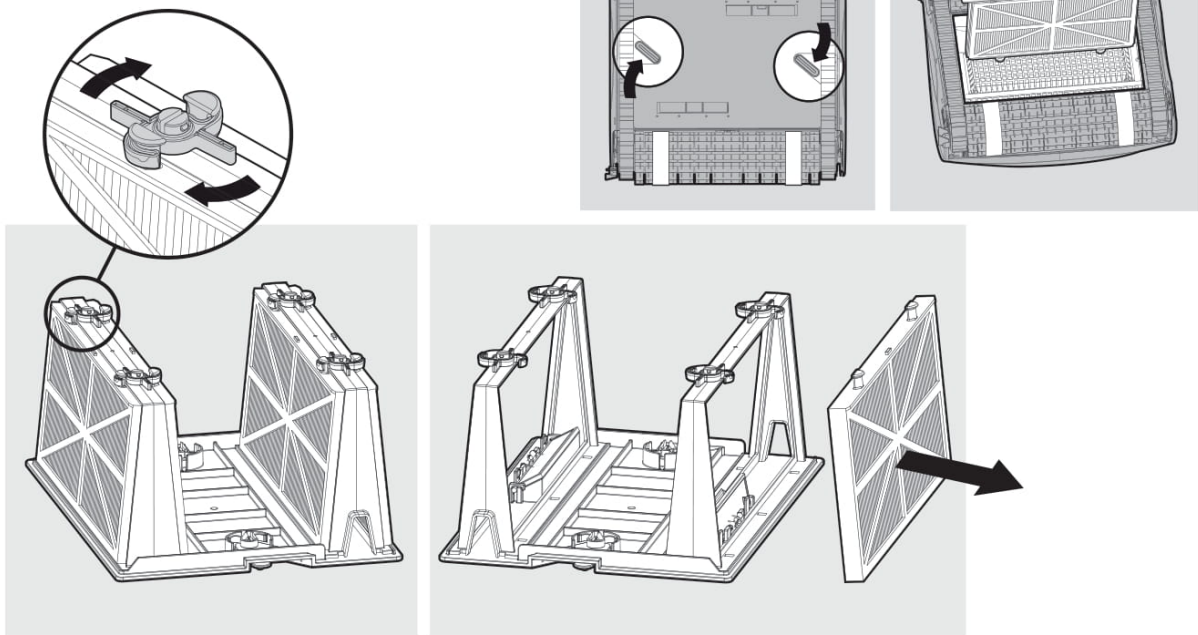

Open the clips and remove the filter.

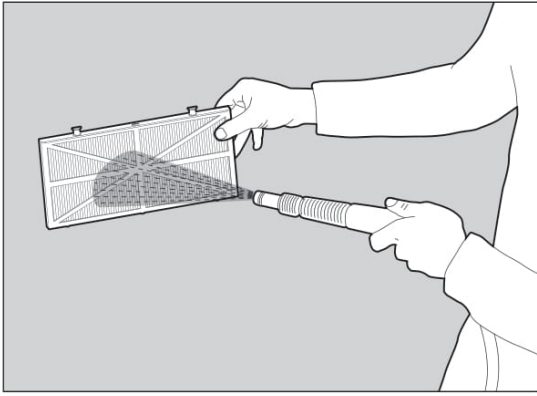

Clean the filters with a hose.

Insert the filters with the plastic backing facing out.  
Insert the cartridge unit.

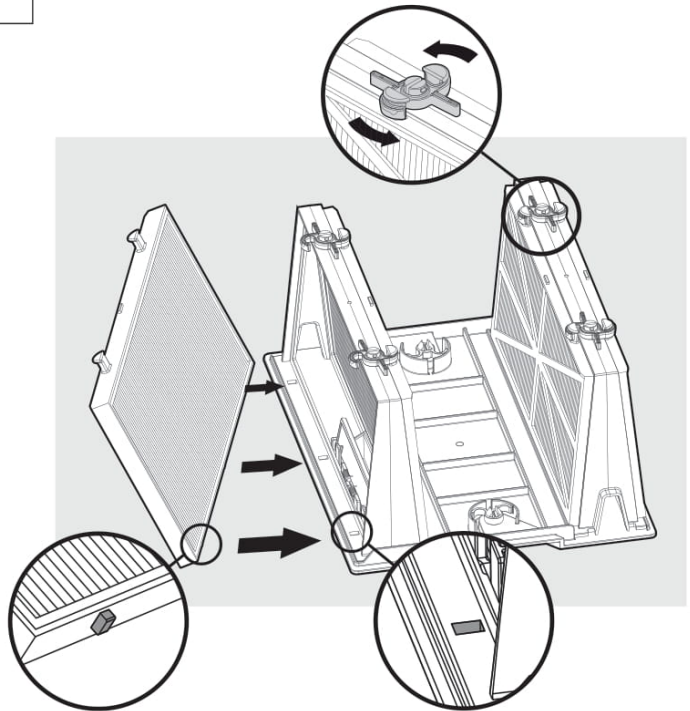

## 6.4. Cleaning the impeller

If you notice debris trapped in the impeller open the impeller and remove the debris.

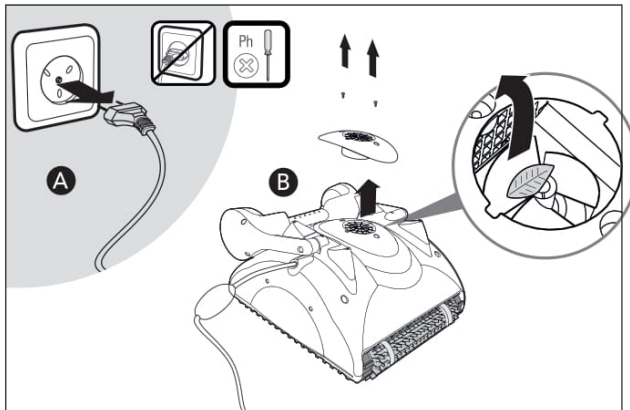

### **Unplug the power supply.**

Using a screwdriver, remove the two screws on the impeller cover and remove it.

Clear any debris that may be in the impeller.

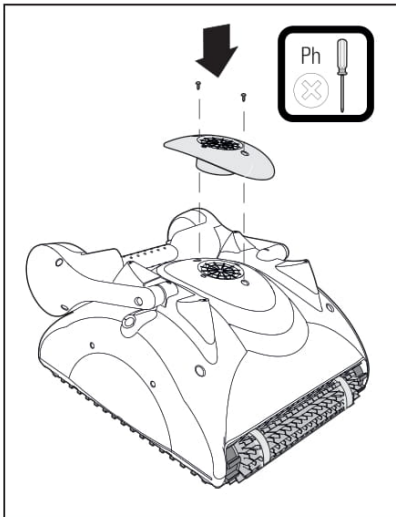

Replace the screws.

## 7. OFFSEASON STORAGE

If the Pool Cleaner will not be in use for an extended period, perform the following storage steps:

- Disconnect the Pool Cleaner from mains
- Make sure that no water is left in the Pool Cleaner
- Thoroughly clean the filter bag or cartridges and insert in place
- Roll up the cable so that it has no kinks and place on the Caddy
- Store the Pool Cleaner upright on the Caddy or simply upside down in a protected area out of direct sun/rain/snow at a temperature of between 5°-45°C/41°-113°F

## 8. TROUBLESHOOTING

If the suggest solutions do not solve the problem contact your dealer

Symptom	Possible reason	Corrective action
1. Cable twisting or cable coils up	<ul style="list-style-type: none"> <li>• Obstruction in pool</li> <li>• Excess cable in the pool</li> <li>• Filter bag/cartridge dirty</li> <li>• In all abovementioned cases</li> </ul>	<ul style="list-style-type: none"> <li>• Remove obstruction in pool.</li> <li>• Remove excess cable out of the pool.</li> <li>• Clean filter bag/cartridge.</li> <li>• Straighten cable and lay in sun periodically.</li> </ul>
2. The Pool Cleaner is moving in circles	<ul style="list-style-type: none"> <li>• Dirt stuck in moving parts</li> <li>• Clogged filter bag/cartridge</li> <li>• Power supply incorrectly positioned</li> <li>• Incorrect mounting of bottom lid</li> <li>• Algae or pool water is out of Spec</li> </ul>	<ul style="list-style-type: none"> <li>• Remove dirt from moving parts.</li> <li>• Clean filter bag/cartridge.</li> <li>• Place power supply in a position so that the Pool Cleaner can reach all walls.</li> <li>• Lock bottom lid in the right position.</li> <li>• Correct pool and water conditions.</li> </ul>
3. The Pool Cleaner does not cover the entire pool	<ul style="list-style-type: none"> <li>• Power supply incorrectly positioned</li> <li>• The handle is not positioned in accordance to the pool conditions</li> </ul>	<ul style="list-style-type: none"> <li>• Place power supply in a position so that the Pool Cleaner can reach all walls.</li> <li>• You may enhance the pool coverage by adjusting the handle float. For optimal pool coverage the Pool Cleaner should turn on the floor at 90° angle (the Pool Cleaner rotates twice before completing the 90° turn).</li> </ul> <ol style="list-style-type: none"> <li>1. If the Pool Cleaner does not complete a 90° turn, shift the float opposite to the cable's entry-side towards the handle center.</li> <li>2. If the Pool Cleaner turns in an angle wider than 90°, shift the float on the cable's entry-side towards the handle center.</li> </ol>
4. The Pool Cleaner does not climb walls	<ul style="list-style-type: none"> <li>• Filter bag/cartridge is full</li> <li>• Algae on walls</li> <li>• Water temperature too low</li> <li>• Brushes worn</li> <li>• Slippery ceramic wall tiles</li> <li>• Debris caught around impeller</li> <li>• The Pool Cleaner is too light - trapped air</li> <li>• Unsuitable pH level</li> </ul>	<ul style="list-style-type: none"> <li>• Empty and wash filter bag/cartridge.</li> <li>• Brush walls.</li> <li>• Ideal water temperature between 6°-34°C/43°-93°F.</li> <li>• Replace brushes - contact your dealer.</li> <li>• Consult with your dealer about special brushes.</li> <li>• Remove impeller tube. Clean impeller.</li> <li>• Turn the Pool Cleaner upside down under water to remove trapped air.</li> <li>• Check pH level between 7 and 7.8.</li> </ul>
5. Motors not working	<ul style="list-style-type: none"> <li>• Impeller blocked</li> <li>• Drive system blocked</li> <li>• Electrical problem - motor unit, cable or power supply</li> </ul>	<ul style="list-style-type: none"> <li>• Remove impeller tube and clean impeller.</li> <li>• Clean tracks and wheels.</li> <li>• Consult with your dealer and Service Center.</li> </ul>
6. The Pool Cleaner will not sink	<ul style="list-style-type: none"> <li>• Air caught in filter bag/cartridge</li> <li>• Special combined climbing brushes are dry</li> </ul>	<ul style="list-style-type: none"> <li>• Turn the Pool Cleaner upside-down under water to remove trapped air. Wash the filter bag/cartridge.</li> <li>• Open two inlet flaps in the bottom lid to remove dirt and/or trapped air.</li> <li>• Soak brushes in water.</li> </ul>
7. Power supply or power supply switch light is not working	<ul style="list-style-type: none"> <li>• Not plugged properly or non -functioning socket</li> </ul>	<ul style="list-style-type: none"> <li>• Check power to the socket and reconnect the Pool Cleaner.</li> </ul>

**FR**

## **Robot Nettoyeur de Piscine Classic 4 / Top 4 - UNI** Mode d'emploi

### **Contenu**

1. INTRODUCTION .....	13
2. SPECIFICATIONS .....	13
3. AVERTISSEMENTS ET PRECAUTIONS.....	13
3.1. Avertissements.....	13
3.2. Précautions .....	13
4. ELEMENTS DU NETTOYEUR DE PISCINE .....	14
5. UTILISATION DU NETTOYEUR DE PISCINE .....	15
5.1. Préparation .....	15
5.2. Introduction du nettoyeur dans la piscine .....	16
5.3. Retrait du nettoyeur de la piscine.....	17
6. NETTOYAGE DU SAC OU DES CARTOUCHES DE FILTRAGE ...	18
6.1. Retrait et nettoyage du sac de filtrage .....	18
6.2. Remplacement du sac de filtrage.....	19
6.3. Nettoyage des cartouches de filtrage .....	19
6.4. Nettoyage de l'impulseur.....	21
7. STOCKAGE HORS SAISON .....	21
8. DEPANNAGE.....	22

# Robot nettoyeur de piscine

## Mode d'emploi

### 1. INTRODUCTION

Merci d'avoir acheté ce robot nettoyeur de piscine de chez Maytronics.

Nous sommes convaincus que votre robot nettoyeur de piscine vous assurera un nettoyage crédible, convenable et rentable de votre piscine. Son filtrage fiable de toutes les piscines, son brossage actif et sa brosse grimpant sur toutes les surfaces permettent d'assurer l'hygiène maximale de votre piscine.

Les robots nettoyeurs de piscine de Maytronics fournissent une technologie de nettoyage avancée, une performance de longue durée et une maintenance en toute simplicité. Vous et votre famille pourrez profiter en toute confiance d'une piscine entièrement propre.

### 2. SPECIFICATIONS

Protection du moteur: IP 68

Profondeur minimale: 0,80m/2,6 pieds

Profondeur maximale: 5m/16,4 pieds

### 3. AVERTISSEMENTS ET PRECAUTIONS

#### 3.1. Avertissements



- Utilisez uniquement le bloc d'alimentation électrique qui vous a été fourni à l'origine
- Assurez-vous que la prise électrique est protégée par un disjoncteur de fuite à la terre
- Eloignez le bloc d'alimentation des flaques d'eau
- Positionnez le bloc d'alimentation à au moins 3m/10p du bord de la piscine
- N'entrez pas dans la piscine lorsque le nettoyeur est en marche
- Débranchez l'alimentation électrique avant tout entretien du robot

#### 3.2. Précautions

Lorsqu'il n'est pas utilisé, entreposez le nettoyeur de piscine sur son Caddy dans un lieu ombragé.

N'utilisez le nettoyeur de piscine que lorsque les conditions de l'eau sont les suivantes:

Chlore	Max 4 ppm
pH	7,0 - 7,8
Température	6°-34°C / 43°-93°F
NaCl	Maximum = 5000 ppm

## 4. ELEMENTS DU NETTOYEUR DE PISCINE

### ► Robot nettoyeur de piscine modèle Classic 4 - UNI

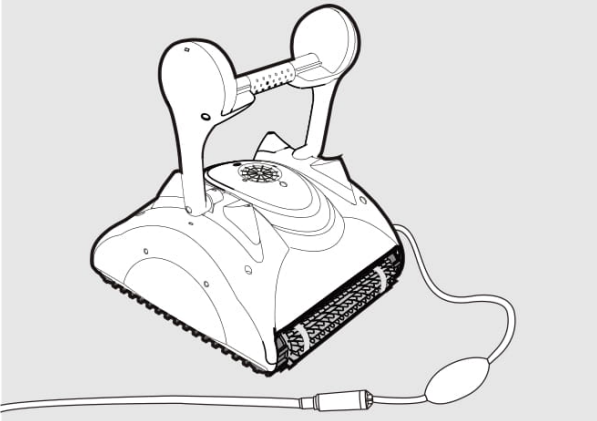

### ► Robot nettoyeur de piscine modèle Top 4 - UNI

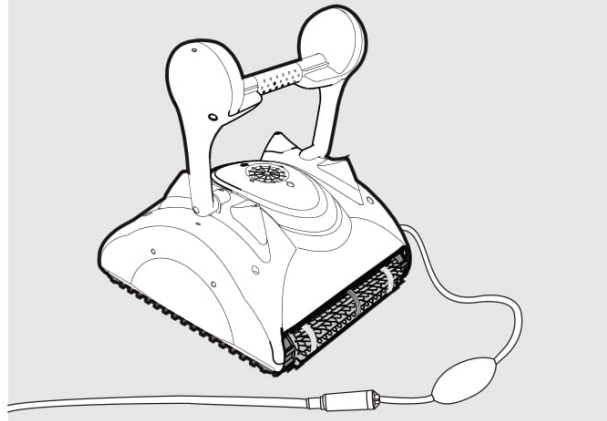

### ► Options de brosses

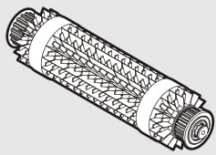

**Brosse Combinée**  
Brosse adaptée à tous revêtements de parois, idéale pour le nettoyage de la plupart des piscines.

Brosses en option

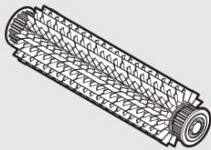

**Brosse PVC**  
Pour béton, PVC, fibre de verre et revêtement.

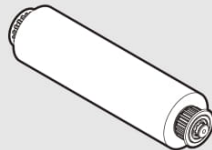

**Wonder Brosse**  
Pour céramiques lisses.

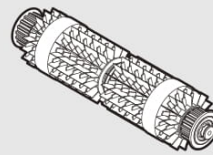

**Brosse Combinée**  
Brosse adaptée à tous revêtements de parois, idéale pour le nettoyage de la plupart des piscines.

Brosses en option

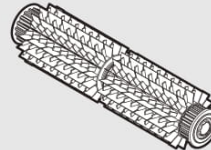

**Brosse PVC**  
Pour béton, PVC, fibre de verre et revêtement.

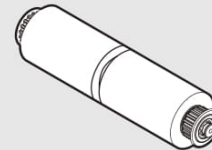

**Wonder Brosse**  
Pour céramiques lisses.

### ► Unité d'alimentation électrique

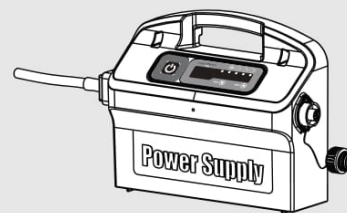
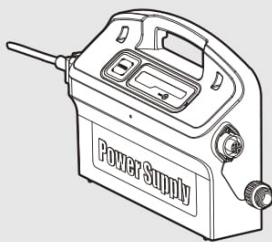

### ► Options de filtrage

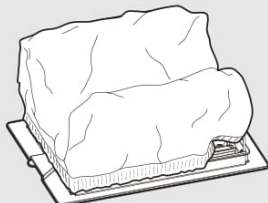

Couvercle inférieur et sac de filtrage

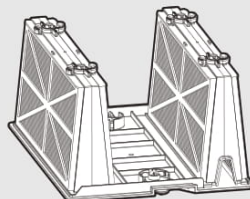

Cartouches de filtrage et 4 filtres ultra fins

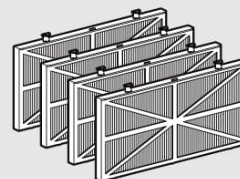

Filtres pour nettoyage de printemps

## 5. UTILISATION DU NETTOYEUR DE PISCINE

Le nettoyeur de piscine est très simple à utiliser. Il suffit de le mettre dans la piscine et de s'assurer qu'il soit bien posé au fond de la piscine. Allumez-le (ON) et laissez-le faire son travail.

### 5.1. Préparation

Avant d'utiliser pour la première fois le nettoyeur de piscine, effectuez les étapes suivantes:

Déroulez le câble et étirez-le entièrement pour qu'il n'ait pas de plis.

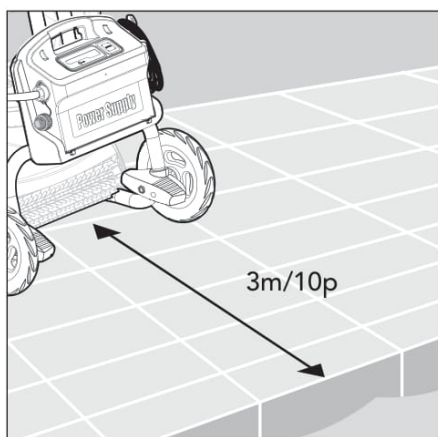
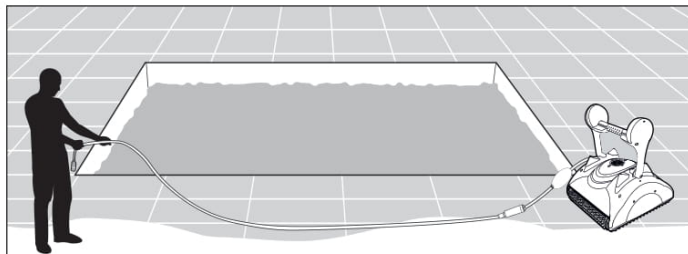

Positionnez le bloc d'alimentation de manière à ce qu'il soit à peu près au milieu de la longueur de la piscine à une distance de 3m/10 pieds.

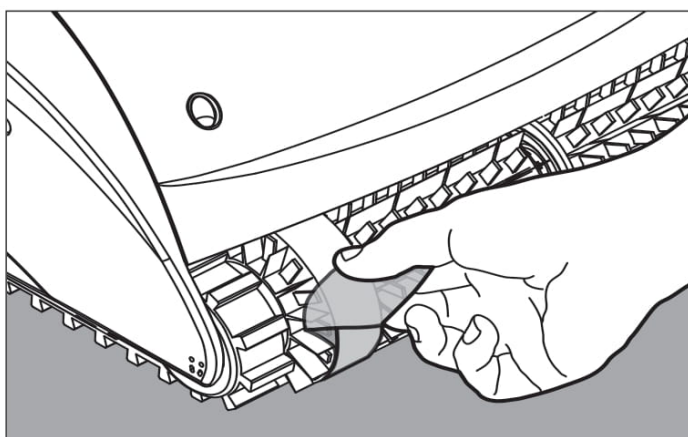

Les petits modèles sont fournis avec un couvercle en plastique sur les brosses.

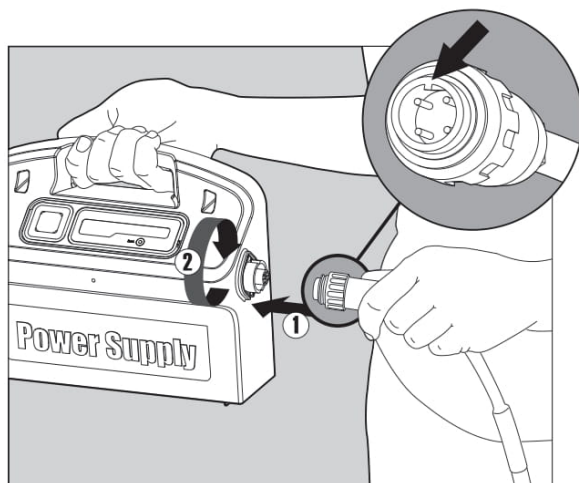

Branchez le câble flottant à l'alimentation en introduisez-le à l'aide de l'encoche dans le connecteur (1) et alignez-le avec la rainure de la prise du bloc d'alimentation; ensuite, tournez dans le sens des aiguilles d'une montre (2).

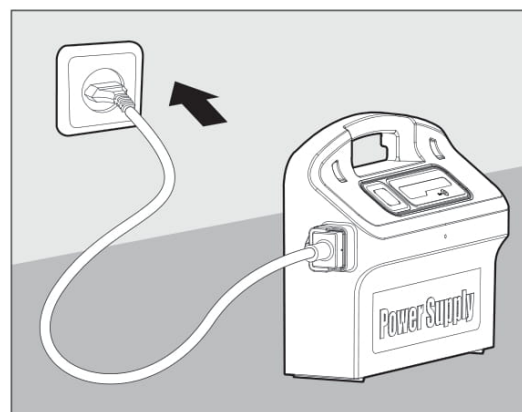

Branchez le bloc d'alimentation et laissez-le en position OFF.



## 5.2. Introduction du nettoyeur dans la piscine

Si votre nettoyeur de piscine est équipé de brosses contenant des éponges, plongez les brosses dans l'eau et pressez-les de manière à ce qu'elles absorbent de l'eau la première fois que vous utilisez le nettoyeur de piscine, ou si les brosses se sont desséchées entre deux usages.

Tout en tenant le nettoyeur de piscine à l'envers dans l'eau, remuez-le doucement, vos doigts tenant les portes en plastique du couvercle inférieur ouvertes pour libérer l'air emprisonné. Continuez jusqu'à ce qu'il n'y ait plus aucune bulle d'air qui se dégage.

Libérez le nettoyeur de piscine et laissez-le couler vers le fond de la piscine.

Assurez-vous que rien ne gêne le câble de flottaison.

Pour éviter les plis dans le câble de flottaison, mettez à l'eau assez de longueur de câble pour que le nettoyeur puisse atteindre le coin le plus éloigné de la piscine.

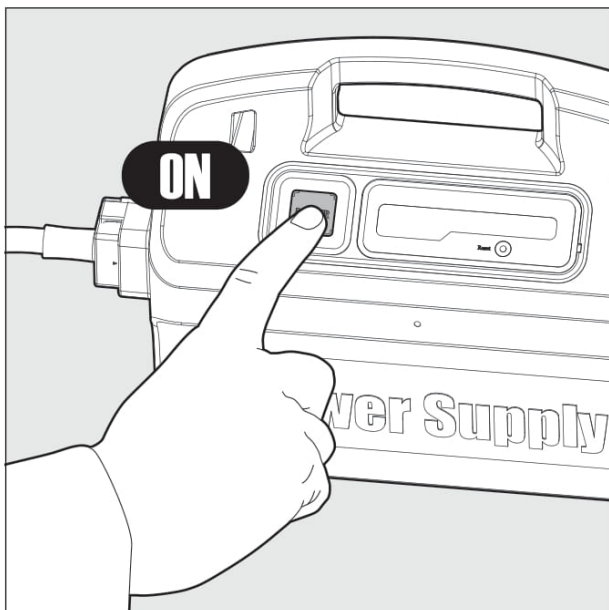
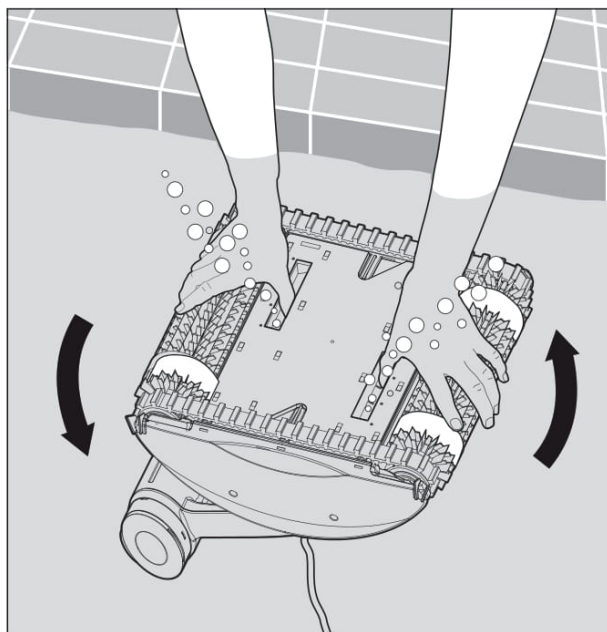

Mettez l'appareil sous tension (ON).

Le nettoyeur de piscine fonctionnera jusqu'à ce qu'il atteigne la fin du cycle de nettoyage.

### 5.3. Retrait du nettoyeur de la piscine

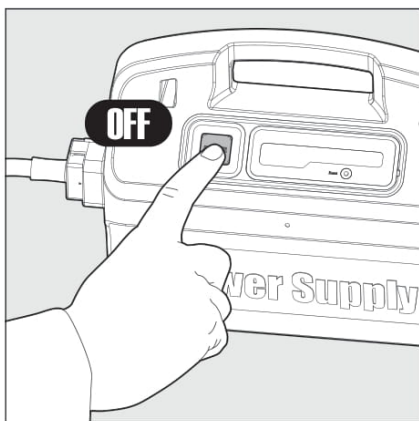

 Coupez le courant (OFF) et débranchez le bloc d'alimentation.

A l'aide du câble de flottaison, ramenez le nettoyeur de piscine au bord de la piscine.  
A l'aide de la poignée, sortez le nettoyeur de la piscine.

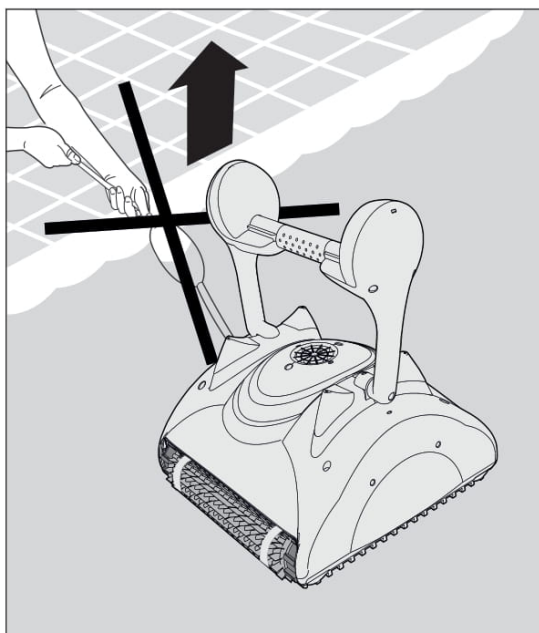
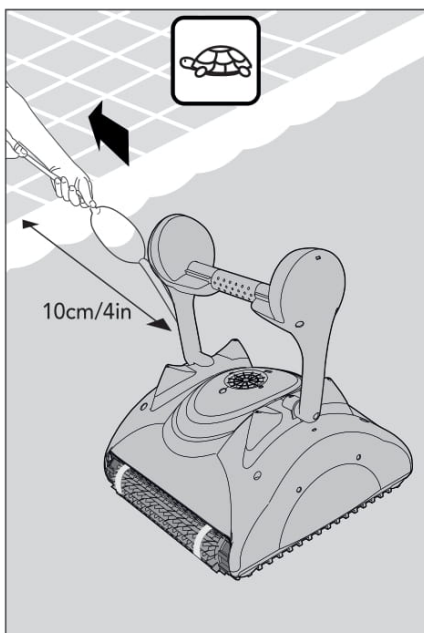

 NE PAS RETIRER LE NETTOYEUR DE LA PISCINE EN TIRANT SUR LE CABLE.

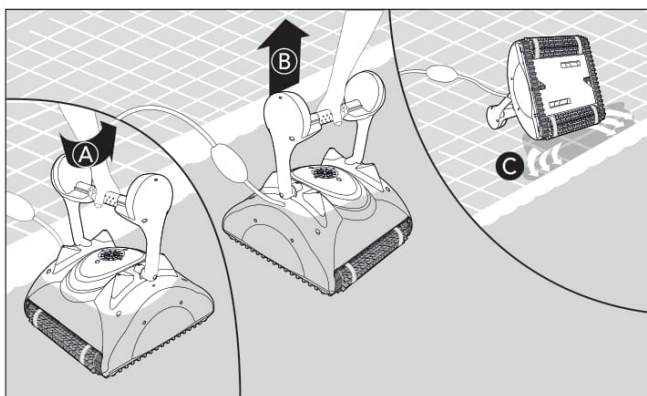

Placez le nettoyeur de piscine au bord de la piscine et laissez l'eau se vider.

## 6. NETTOYAGE DU SAC OU DES CARTOUCHES DE FILTRAGE

Selon votre modèle, votre nettoyeur de piscine peut être équipé d'un sac ou de cartouches de filtrage. Il est recommandé de nettoyer le sac ou les cartouches de filtrage après chaque cycle de nettoyage.

### 6.1. Retrait et nettoyage du sac de filtrage

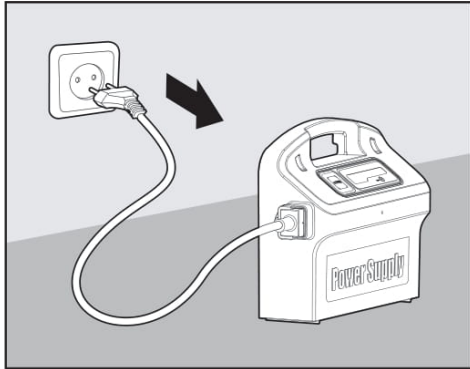

 Débranchez le bloc d'alimentation.

Tournez le nettoyeur de piscine à l'envers.  
Ouvrez le couvercle inférieur.

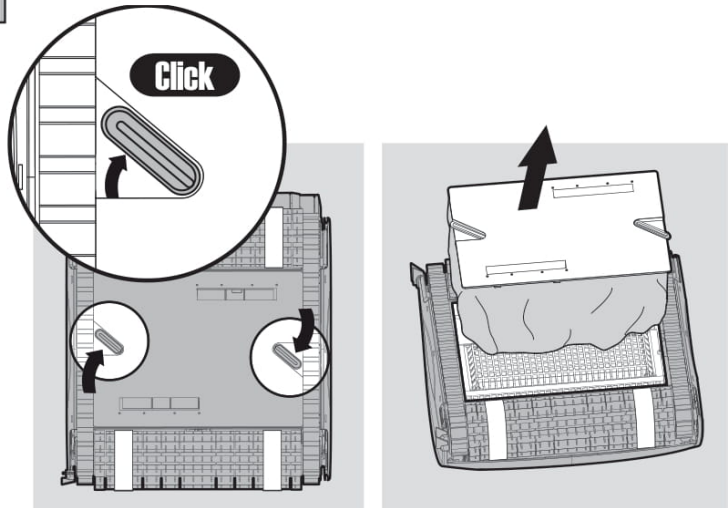

Sortez le sac de filtrage.

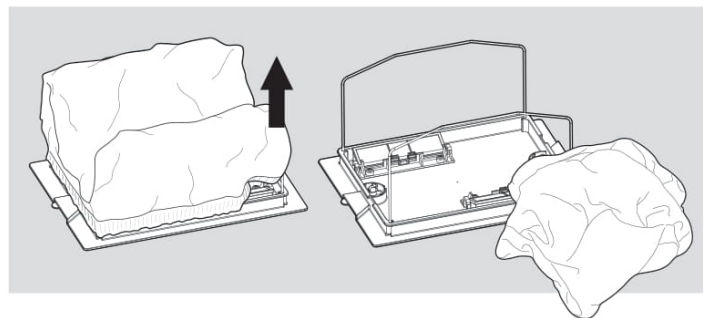
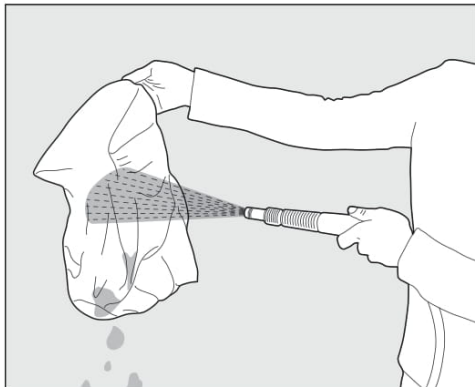

Nettoyez le sac de filtrage à l'aide d'un tuyau d'eau.

Nous recommandons de laver de temps en temps le sac de filtrage en machine à laver en utilisant le programme pour tissus délicats.

De temps en temps, rincez les brosses à l'aide d'un tuyau d'eau.

## 6.2. Remplacement du sac de filtrage

Posez le sac de filtrage sur le cadre de façon à ce que la sangle soit au milieu du côté le plus court. Assurez-vous de bien positionner le sac.

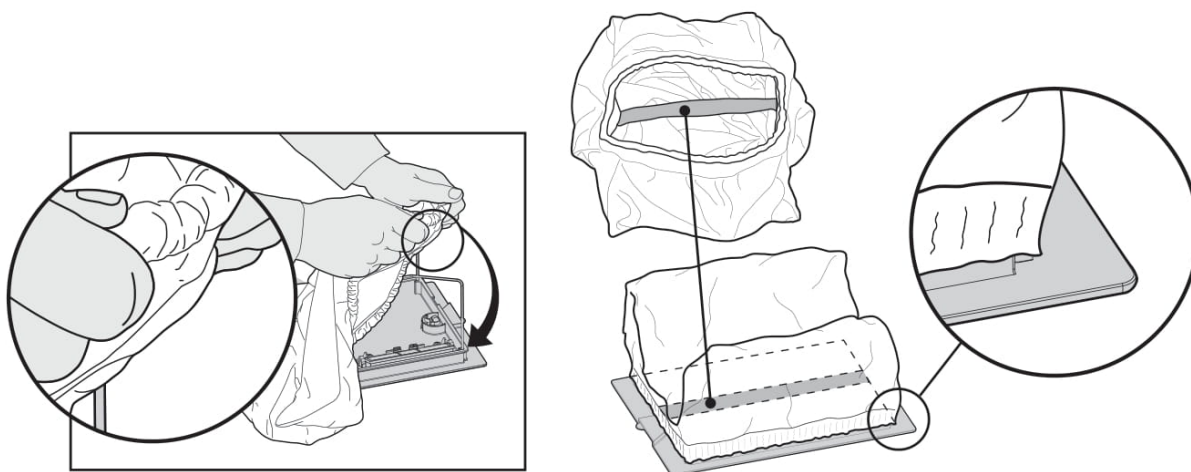

## 6.3. Nettoyage des cartouches de filtrage

Remarque : Ne laissez pas les cartouches de filtrage se dessécher avant de nettoyer.



**Débranchez le bloc d'alimentation.**

Le nettoyeur de piscine étant à l'envers, ouvrez le couvercle inférieur et sortez-le de l'appareil.

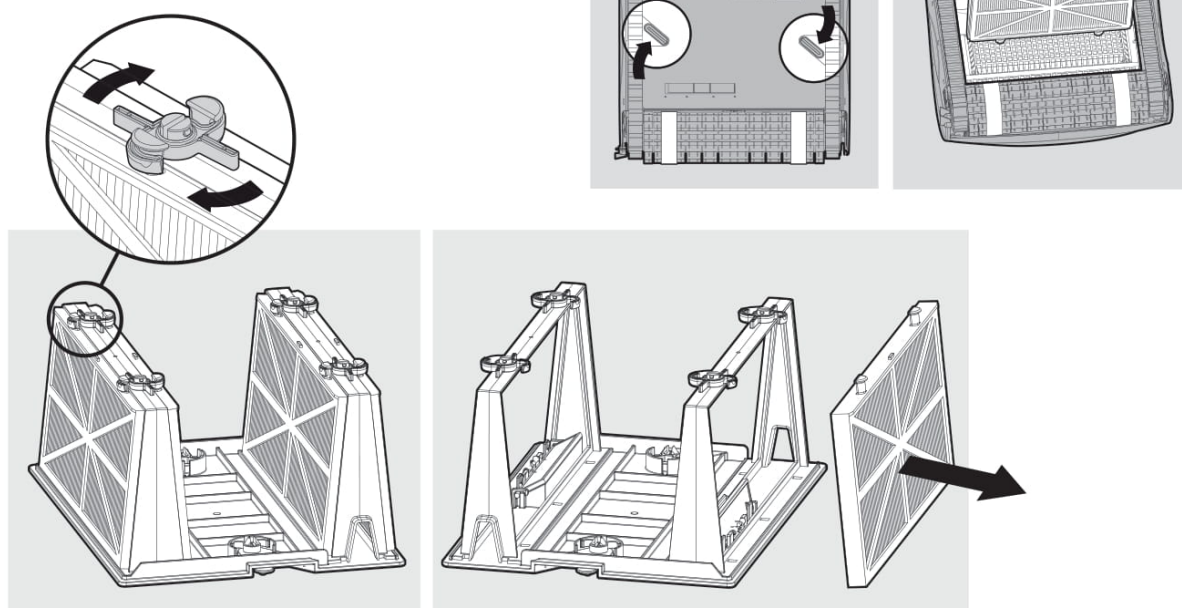

Ouvrez les agrafes et sortez les filtres.

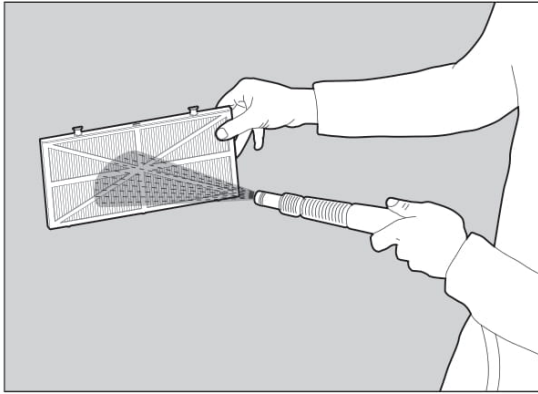

Nettoyez les filtres à l'aide d'un tuyau d'eau.

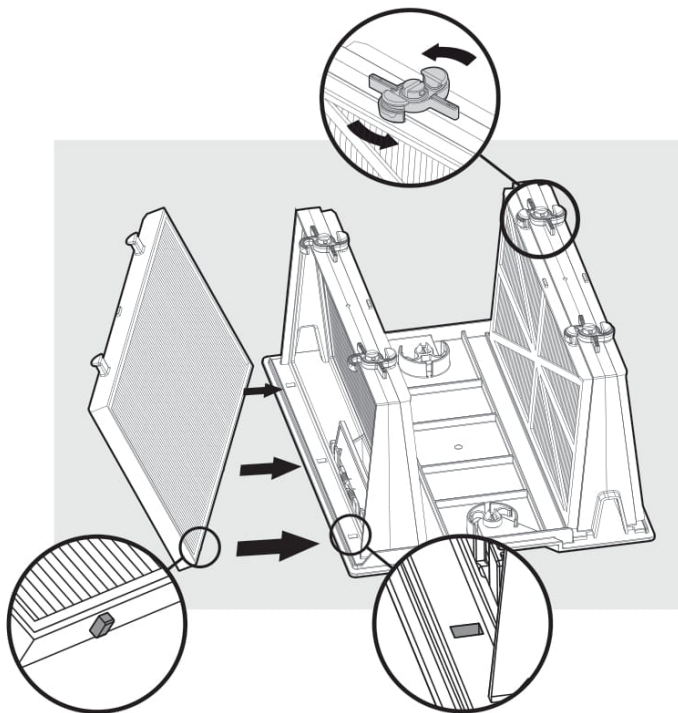

Introduisez les filtres, les supports en plastique donnant vers l'extérieur.  
Introduisez l'unité de cartouche.

## 6.4. Nettoyage de l'impulseur

Si vous constatez l'existence de débris emprisonnés dans l'impulseur, ouvrez l'impulseur et retirez les débris.

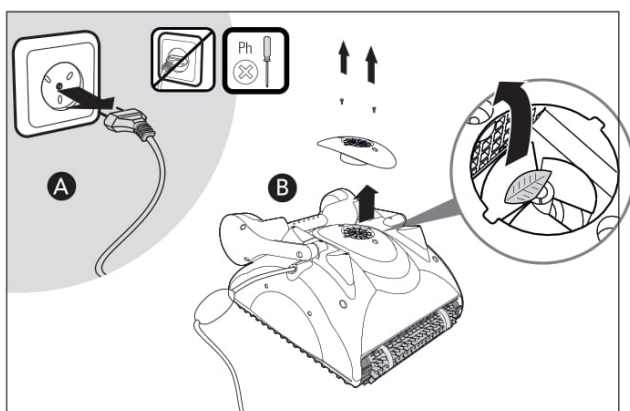

**⚠ Débranchez le bloc d'alimentation.**

A l'aide d'un tournevis, retirez les deux vis du couvercle de l'impulseur et sortez-le.

Nettoyez tous les débris pouvant se trouver dans l'impulseur.

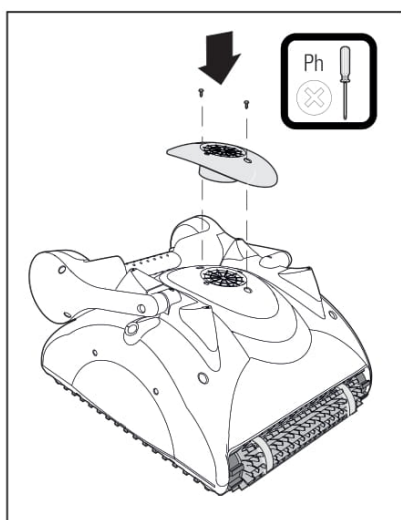

Remettez les vis en place.

## 7. STOCKAGE HORS SAISON

Si le nettoyeur de piscine n'est pas utilisé pendant une période prolongée, veuillez l'entreposer de la manière suivante:

- Déconnectez le robot nettoyeur de piscine du secteur électrique
- Assurez-vous qu'il n'y a plus d'eau dans le nettoyeur de piscine
- Nettoyez à fond le sac ou les cartouches de filtrage et remettez-les en place
- Rembobinez le câble sans y faire de plis et placez-le sur le Caddy
- Rangez le robot nettoyeur en position verticale sur son Caddy ou tout simplement inversez-le au sol et rangez-le à l'abri de la lumière solaire directe, de la pluie et de la neige, dans un lieu dont la température se situe entre 5° et 45°C / 41° et 113°F

## 8. DEPANNAGE

Si les solutions suggérées ne résolvent pas le problème, veuillez contacter votre revendeur

Symptôme	Raison possible	Dépannage
1. Le câble s'entortille ou Le câble s'enroule	<ul style="list-style-type: none"> <li>• Obstruction dans la piscine</li> <li>• Un excès de câble est dans la piscine</li> <li>• Le sac filtre/cartouce filtrant</li> <li>• Pour tous les cas mentionnés ci-dessus</li> </ul>	<ul style="list-style-type: none"> <li>• Retirer l'obstruction de la piscine.</li> <li>• Retirer l'excès de câble en dehors de la piscine.</li> <li>• Nettoyer le sac filtre/cartouches.</li> <li>• Tendre le câble et étaler au soleil périodiquement.</li> </ul>
2. Le nettoyeur de piscine se déplace en cercles	<ul style="list-style-type: none"> <li>• Des saletés se sont coincées dans les parties mobiles</li> <li>• Sac filtre/cartouches obstrué</li> <li>• L'unité d'alimentation électrique est mal positionnée</li> <li>• Montage incorrect du couvercle inférieur</li> <li>• Présence d'algues ou non-conformité de l'eau de la piscine aux spécifications de l'appareil</li> </ul>	<ul style="list-style-type: none"> <li>• Retirer les saletés des parties mobiles.</li> <li>• Nettoyer le sac filtre/cartouches.</li> <li>• Placer l'unité d'alimentation électrique de telle manière que le nettoyeur de piscine puisse atteindre toutes les parois de la piscine.</li> <li>• Positionner correctement le couvercle inférieur.</li> <li>• Modifier l'état de l'eau en fonction des spécifications requises.</li> </ul>
3. Le nettoyeur de piscine n'atteint pas toutes les parties de la piscine	<ul style="list-style-type: none"> <li>• L'unité d'alimentation électrique est mal positionnée</li> <li>• La poignée n'est pas positionnée conformément aux conditions de la piscine</li> </ul>	<ul style="list-style-type: none"> <li>• Placer l'unité d'alimentation électrique de telle manière que le nettoyeur de piscine puisse atteindre toutes les parois de la piscine.</li> <li>• La couverture de la surface de la piscine peut être améliorée en ajustant la poignée du flotteur. Pour une couverture optimale de la piscine, le nettoyeur de piscine doit effectuer un angle de 90° sur le sol (le nettoyeur de piscine tourne deux fois avant d'accomplir un tour de 90°).</li> <li>1. Si le nettoyeur de piscine n'effectue pas un angle complet de 90°, déplacer le flotteur situé à l'opposé de l'entrée du câble vers le centre de la poignée.</li> <li>2. Si le nettoyeur de piscine effectue un angle supérieur à 90°, déplacer le flotteur situé du côté de l'entrée du câble vers le centre de la poignée.</li> </ul>
4. Le nettoyeur de piscine n'escalade pas les parois	<ul style="list-style-type: none"> <li>• Sac filtre/cartouches plein</li> <li>• Des algues se sont formées sur les parois</li> <li>• La température de l'eau est trop basse</li> <li>• Les brosses sont usagées</li> <li>• La céramique du carrelage des parois est glissante</li> <li>• Des débris se sont coincés autour de la turbine</li> <li>• Le nettoyeur de piscine est trop léger – de l'air est coincé</li> <li>• Niveau de pH incorrect</li> </ul>	<ul style="list-style-type: none"> <li>• Vider et nettoyer le sac filtre/cartouches.</li> <li>• Brosser les parois de la piscine.</li> <li>• La température idéale de l'eau se situe entre 6° et 34°C / 43°-93°F.</li> <li>• Remplacer les brosses – contacter votre revendeur.</li> <li>• Consulter votre revendeur à propos des brosses spéciales.</li> <li>• Retirer le tube de la turbine. Nettoyer la turbine.</li> <li>• Retourner le nettoyeur de piscine sous l'eau pour enlever l'air coincé.</li> <li>• Le niveau de pH doit être entre 7 et 7,8.</li> </ul>
5. Le moteur ne fonctionne pas	<ul style="list-style-type: none"> <li>• La turbine est coincée</li> <li>• Le système de conduite est bloqué</li> <li>• Problème électrique du moteur, câble ou unité d'alimentation électrique</li> </ul>	<ul style="list-style-type: none"> <li>• Dévisser et retirer le tube de la turbine.</li> <li>• Nettoyer les rails et les roues.</li> <li>• Consulter votre revendeur ou votre service après-vente.</li> </ul>
6. Le nettoyeur de piscine ne descend pas	<ul style="list-style-type: none"> <li>• De l'air est coincé dans le sac filtre/cartouches</li> <li>• Les brosses combinées (spéciales escalade) sont sèches</li> </ul>	<ul style="list-style-type: none"> <li>• Retourner le nettoyeur de piscine sous l'eau pour enlever l'air coincé. Laver le sac filtre/cartouches.</li> <li>• Ouvrir les deux clapets du couvercle inférieur pour retirer les saletés ou l'air coincé.</li> <li>• Tremper les brosses dans l'eau.</li> </ul>
7. L'alimentation électrique ou son voyant lumineux ne fonctionne pas	<ul style="list-style-type: none"> <li>• L'appareil est mal branché ou la prise électrique est défectueuse</li> </ul>	<ul style="list-style-type: none"> <li>• Vérifiez l'arrivée du courant à la prise et rebranchez le nettoyeur de piscine.</li> </ul>