

CONSIGNES DE SÉCURITÉ IMPORTANTES	pg 150
LISTE DE CONTRÔLE AVANT L'INSTALLATION	pg 159
UTILISATION DU SPA	pg 161
ENTRETIEN	pg 164
DÉMONTAGE ET RANGEMENT	pg 166
DÉPANNAGE	pg 168
CODES D'ERREUR	pg 169



VISITEZ LA CHAÎNE YOUTUBE DE BESTWAY

**POUR LES VIDÉOS D'INSTRUCTIONS
VEUILLEZ VISITER:
BESTWAYCORP.COM/SUPPORT**

CONSIGNES DE SÉCURITÉ IMPORTANTES

CONSIGNES DE SÉCURITÉ

Lisez attentivement, comprenez et respectez toutes les informations de cette notice

d'utilisation avant d'installer et d'utiliser le spa.

CONSIGNES DE SÉCURITÉ IMPORTANTES - LIRE ET RESPECTER TOUTES LES INSTRUCTIONS.

ATTENTION :

- Le spa doit être alimenté par un transformateur d'isolation ou un dispositif différentiel à courant résiduel (DDR) ayant un courant résiduel nominal ne dépassant pas 30 mA.
- Le spa doit être raccordé à une prise d'alimentation mise à la terre avec un cordon d'alimentation équipé d'une fiche et d'un disjoncteur différentiel avec un courant de déclenchement de 10 mA.
- La pompe doit être testée avant chaque utilisation, pour effectuer un test suivez les instructions de la pompe.
- Si le cordon d'alimentation est endommagé, faites-le remplacer par le fabricant, son représentant ou des personnes qualifiées pour éviter tout danger.
- Pour réduire le risque d'électrocution, n'utilisez pas de rallonge pour brancher l'appareil sur le secteur ; prévoyez une prise correctement située.
- Aucune partie de l'appareil ne doit être située au-dessus de la baignoire pendant l'utilisation.
- Les pièces contenant des pièces sous tension, à l'exception des pièces fournies avec une tension extra-basse de sécurité ne dépassant pas 12 V, ne doivent pas être accessibles à une personne se trouvant dans la piscine spa. Les pièces contenant des composants électriques, à l'exception des télécommandes, doivent être situées ou fixées de manière à ne pas pouvoir tomber dans la piscine spa.
- Le spa doit être alimenté par une source de courant reliée à la terre.
- La source de courant sur le mur du bâtiment doit être à plus de 4 m de la piscine.
- **Attention : Il convient de toujours garder la prise dans un état sec, l'enfichage d'une prise humide est strictement interdit !**
- La fiche ne doit être branchée directement que dans une prise de l'installation électrique fixe.
- La fiche doit être accessible après l'installation du spa.

MISE EN GARDE : pour éviter tout danger dû à une reconfiguration du coupe-circuit thermique par inadvertance, l'appareil ne doit pas être alimenté par un dispositif de commutation externe, comme une minuterie, ni être branché sur un circuit qui est régulièrement allumé et éteint par le service.

Après avoir utilisé votre spa pendant 3 à 5 ans, vous devez contacter le technicien de maintenance qualifié le plus proche pour vérifier sa sécurité et ses

performances. Les principaux composants, notamment l'élément chauffant à l'intérieur de l'unité électrique, le moteur soufflant de l'air et les clapets de non-retour, doivent être contrôlés et remplacés (si cela s'avère nécessaire) par des professionnels.

- **POUR ÉVITER TOUTE ÉLECTROCUTION, N'UTILISEZ PAS LE SPA EN CAS DE PLUIE, D'ORAGE OU D'ÉCLAIRS.**
- Ne portez jamais de lentilles de contact dans votre spa.
- N'utilisez pas le spa pendant le traitement chimique.
- Les rallonges ne peuvent pas être utilisées.
- Ne branchez pas ou ne débranchez pas l'appareil si vous avez les mains mouillées.
- Débranchez toujours l'appareil :
 - avant tout nettoyage ou autre opération d'entretien
 - si vous partez en vacances
- Si l'appareil doit rester inutilisé pendant une longue période, comme par exemple pendant l'hiver, le spa ou la piscine doit être démonté(e) et rangé(e) à l'intérieur.
- Pour des raisons de sécurité, utilisez uniquement les accessoires fournis par le fabricant du spa.
- Ne placez pas le spa sur une surface glissante et assurez-vous qu'elle est débarrassée de tout objet pointu avant installation.
- Ne laissez aucun équipement ou appareil électrique, comme une lampe, un téléphone, une radio ou une télévision, à moins de 2 m du spa.
- **Mise en garde** : lisez les instructions avant d'utiliser l'appareil, de l'installer ou de le remonter à chaque fois.
- Conservez les instructions. Si vous ne trouvez plus les instructions, veuillez contacter le fabricant ou recherchez-les sur le site web www.bestwaycorp.com
- **Attention** : Pour des raisons de sécurité électrique, un dispositif PRCD est intégré dans le cordon d'alimentation ; en cas de détection d'un courant de fuite supérieur à 10 mA, l'appareil fonctionnera et coupera l'alimentation électrique. Dans un tel cas, veuillez immédiatement débrancher le spa et arrêter de l'utiliser. Ne réinitialisez pas le produit vous-même. Vous devez contacter votre représentant local pour contrôler et réparer le produit.
- Cet appareil peut être utilisé par les enfants de plus de 8 ans et par les personnes présentant des capacités physiques, sensorielles ou mentales réduites ou un manque d'expérience et de connaissances s'ils sont supervisés ou s'ils ont appris à utiliser l'appareil en toute sécurité et qu'ils sont conscients des risques que cela comporte. Il est interdit aux enfants de jouer avec l'appareil. (pour le marché UE)
- Le nettoyage et l'entretien doivent être effectués par un adulte ayant plus de 18 ans ayant conscience du risque d'électrocution. Cet appareil n'est pas prévu pour être utilisé par des personnes (y compris des enfants) présentant des capacités physiques, sensorielles ou mentales réduites ou un manque

d'expérience et de connaissances à moins qu'ils soient supervisés par ou qu'ils aient appris à utiliser l'appareil avec une personne responsable de leur sécurité. Il faut surveiller les enfants pour s'assurer qu'ils ne jouent pas avec l'appareil. (pour le marché hors UE)

- Les enfants sont attirés par l'eau, fixez toujours une bâche sur le spa après chaque utilisation.
- N'enterrez pas le cordon. Placez le cordon de manière à minimiser les problèmes provoqués par des tondeuses, taille-haies ou autre équipement.
- **DANGER** - Risque de noyade (en particulier les enfants de moins de 5 ans). Faites preuve d'une extrême prudence pour éviter tout accès non autorisé des enfants. Pour vous en assurer, un adulte doit sécuriser les moyens d'accès ou bien installer un dispositif de protection de la sécurité sur le spa. Pour éviter les accidents pendant l'utilisation du spa, assurez-vous que les enfants restent en permanence sous la surveillance d'un adulte.
- **DANGER** - Risque de blessure. Les raccords d'aspiration de ce spa sont dimensionnés pour répondre au débit d'eau spécifique créé par la pompe. Si vous avez besoin de changer les raccords d'aspiration ou la pompe, vérifiez que les débits soient compatibles. Ne faites jamais fonctionner le spa si les raccords d'aspiration sont cassés ou manquants. Ne remplacez jamais un raccord d'aspiration par un raccord dont le débit est inférieur à celui indiqué sur le raccord original.
- **RISQUE DE BLESSURE.** Ne faites jamais fonctionner le spa si les tuyaux d'entrée / de sortie sont cassés ou absents. Ne tentez jamais de remplacer les tuyaux d'entrée / de sortie. Toujours consulter votre centre de service après-vente local.
- **RISQUE D'ÉLECTROCUTION.** Installez-le à au moins 2 m de toutes les surfaces métalliques.
- **RISQUE D'ÉLECTROCUTION.** Ne jamais utiliser un appareil électrique lorsque vous vous trouvez dans votre spa ou lorsque votre corps est mouillé. Ne laissez aucun appareil électrique, comme une lampe, un téléphone, une radio ou une télévision, à moins de 2 m d'un spa.
- Considérez que la plage de température confortable pendant l'utilisation peut être inférieure à la température maximale de sécurité.
- Pour les femmes enceintes, le séjour dans l'eau chaude peut nuire au fœtus. Limitez l'utilisation à 10 minutes à la fois.
- **POUR RÉDUIRE LE RISQUE DE BLESSURE :**
 - A. L'eau d'un spa ne doit jamais dépasser 40 °C (104 °F). Les températures d'eau comprises entre 38 °C (100 °F) et 40 °C (104°F) sont considérées comme étant sûres pour un adulte en bonne santé. Des températures d'eau plus basses sont recommandées pour les jeunes enfants et si le spa doit être utilisé plus de 10 minutes.
 - B. Étant donné que des températures d'eau excessives présentent un risque

élevé de dommage au fœtus durant les premiers mois de la grossesse, les femmes enceintes ou potentiellement enceintes doivent limiter la température de l'eau du spa à 38 °C (100 °F).

- C. Avant d'entrer dans le spa, l'utilisateur doit mesurer la température de l'eau avec un thermomètre précis étant donné que la tolérance des appareils de réglage de la température de l'eau varie.
- D. La consommation d'alcool, de drogues ou de médicaments avant ou pendant l'utilisation du spa peut entraîner la perte de conscience et un risque de noyade.
- E. Les personnes obèses et les personnes ayant des antécédents cardiaques, une pression sanguine basse ou élevée, des problèmes de circulation ou du diabète doivent consulter un médecin avant d'utiliser un spa.
- F. Les personnes prenant des médicaments doivent consulter un médecin avant d'utiliser un spa, car certains médicaments peuvent induire une somnolence, tandis que d'autres peuvent affecter le rythme cardiaque, la pression sanguine et la circulation.
- G. Évitez de mettre la tête sous l'eau en permanence.
- H. Évitez d'avaler l'eau du spa.
- **POUR RÉDUIRE LE RISQUE DE BLESSURE** : Ne versez jamais d'eau à une température de plus de 40 °C (104 °F) directement dans la piscine spa.
- La consommation d'alcool, de drogues ou de médicaments peut augmenter considérablement le risque d'hyperthermie mortelle. L'hyperthermie se produit quand la température du corps dépasse de plusieurs degrés la température normale du corps qui est de 37 °C (98,6 °F). Les symptômes d'hyperthermie comprennent augmentation de la température du corps, vertige, léthargie, somnolence et évanouissement. Les effets de l'hyperthermie comprennent l'incapacité de ressentir la chaleur, l'incapacité de comprendre qu'il est nécessaire de sortir du spa ou du bain chaud, l'ignorance du risque imminent, des dommages pour le fœtus chez les femmes enceintes, l'incapacité physique de sortir du spa ou du bain chaud et l'inconscience pouvant entraîner la noyade.
- Les installations électriques doivent respecter les règles nationales de câblage, consultez un électricien qualifié si vous avez des questions.
- Ces mises en garde, instructions et consignes de sécurité traitent de certains risques courants liés aux loisirs aquatiques, mais ils ne peuvent en aucun cas couvrir tous les risques et dangers. Prenez toujours des précautions et faites preuve de bon sens quand vous pratiquez des activités aquatiques. Conservez ces informations afin de pouvoir les consulter en cas de besoin. De plus, les informations suivantes peuvent être fournies en fonction du type de spa :
Sécurité des personnes ne sachant pas nager
 - La surveillance continue, active et vigilante des personnes ne sachant pas nager ou ne nageant pas très bien par un adulte expérimenté est toujours nécessaire, notamment dans les spas fitness (en n'oubliant pas que les enfants

de moins de 5 ans courent le plus de risques de noyade).

- Désignez un adulte expérimenté pour surveiller le spa à chaque fois qu'il est utilisé.
- Les personnes ne sachant pas nager ou nageant mal doivent porter un équipement de protection individuelle, notamment lorsqu'elles utilisent le spa fitness.
- Quand le spa n'est pas utilisé ou surveillé, enlevez tous les jouets du spa et de ses alentours pour éviter d'attirer les enfants vers le spa.

Dispositifs de sécurité

- Une bâche de sécurité ou un autre dispositif de protection de la sécurité doit être utilisé, ou toutes les portes ou fenêtres (le cas échéant) doivent être fermées pour prévenir tout accès non autorisé au spa.
- Les barrières, les bâches, les alarmes ou autres dispositifs de sécurité similaires sont utiles mais ne peuvent pas remplacer la surveillance continue et expérimentée d'un adulte.

Équipement de sécurité

- Il est recommandé de conserver un équipement de sauvetage (par ex. une bouée) près du spa (le cas échéant).
- Conservez un téléphone en état de marche et une liste de numéros de téléphone de secours à proximité du spa.

Utilisation du spa en toute sécurité

- Incitez tous les utilisateurs, en particulier les enfants, à apprendre à nager.
- Apprenez les gestes de premiers secours (réanimation cardio-pulmonaire - RCP) et rafraîchissez vos connaissances régulièrement. Cela peut faire une différence vitale en cas d'urgence.
- Enseignez à tous les utilisateurs du spa, y compris les enfants, ce qu'il faut faire en cas d'urgence.
- Ne plongez jamais dans une eau peu profonde. Cela peut provoquer des blessures graves voire mortelles.
- N'utilisez pas le spa quand vous buvez de l'alcool ou que vous prenez des médicaments car cela peut nuire à vos capacités d'utiliser le spa en toute sécurité.
- Quand vous utilisez des bâches, enlevez-les complètement de la surface de l'eau avant de pénétrer dans le spa.
- Protégez les occupants du spa des maladies liées à l'eau en traitant l'eau du spa et en ayant une bonne hygiène. Consultez les consignes pour le traitement de l'eau dans la notice d'utilisation.
- Rangez les produits chimiques et les accessoires hors de portée des enfants.
- Installez les panneaux fournis sur le spa ou à une distance de 2 000 mm du spa de manière clairement visible.
- Une fois retirées, les échelles amovibles doivent être conservées de manière sûre pour que les enfants ne puissent y grimper

DEMANDEZ CONSEIL À VOTRE MÉDECIN.

ATTENTION :

- Nous recommandons vivement de ne pas déplier le spa et de ne pas le gonfler si la température ambiante est inférieure à 15 °C (59 °F). Nous suggérons de gonfler le spa à l'intérieur, puis de continuer l'installation à l'extérieur. Si la température extérieure est inférieure à 6 °C (42,8 °F), le chauffage du spa doit toujours rester allumé. De cette manière, le système Freeze Shield™ peut maintenir la température à l'intérieur du spa entre 6 °C (42,8 °F) et 10 °C (50 °F) pour éviter les dégâts, comme par exemple l'eau gelant dans les 8 tuyaux du système de circulation.

Important : si le système Freeze Shield™ ne fonctionne pas, les alarmes se déclencheront dans le spa. Veillez à bien vérifier l'état de votre spa si la température extérieure est inférieure à 6 °C (42,8 °F). En cas d'absence prolongée de votre domicile, lorsqu'il existe un risque de baisse de la température en dessous de 6 °C (42,8 °F), nous conseillons vivement de démonter le spa et de le ranger en suivant la procédure de rangement.

- N'utilisez pas le spa seul.
- Les personnes porteuses de maladies infectieuses ne doivent pas utiliser le spa.
- N'utilisez pas le spa immédiatement après un effort intense.
- Entrez et sortez toujours du spa lentement et prudemment. Les surfaces mouillées sont glissantes.
- Pour éviter d'endommager la pompe, le spa ne doit jamais être utilisé s'il n'est pas rempli d'eau.
- Sortez immédiatement du spa si vous vous sentez mal à l'aise ou somnolent.
- Chaque fois que le spa est vidé, le filtre doit être nettoyé (et vidangé/séché, le cas échéant).
- Tout dosage manuel de produits chimiques ne doit pas être effectué en présence de baigneurs dans le spa
- Ne versez jamais d'eau sur les produits chimiques. Versez toujours les produits chimiques dans l'eau pour éviter les vapeurs intenses ou les réactions violentes pouvant entraîner une projection de produits chimiques.
- En ce qui concerne les informations relatives au nettoyage, à l'entretien de l'eau et à l'élimination de l'eau, veuillez consulter le paragraphe "ENTRETIEN".
- En ce qui concerne les informations relatives à l'installation, veuillez-vous reporter au paragraphe ci-dessous dans la notice.

REMARQUE :

- Veuillez examiner l'équipement avant de l'utiliser. Écrivez à Bestway à l'adresse du service après-vente indiqué dans ce manuel si des pièces sont abîmées ou manquantes au moment de l'achat. Vérifiez que les composants d'équipement correspondent aux modèles que vous souhaitiez acheter.
- Ce produit n'est pas destiné à un usage commercial.

CONSERVEZ CES INSTRUCTIONS

EMPLACEMENT CHOISI

A l'intérieur et à l'extérieur, hors sol, câblage portable, spa portable

ATTENTION : l'emplacement choisi doit être capable de supporter le poids prévu.

ATTENTION : un système de vidange approprié pour gérer l'eau de débordement doit être prévu pour les installations situées à l'intérieur et à l'extérieur.

- Gardez toujours la bâche du spa en place pour minimiser la perte de chaleur pendant le chauffage du spa entre les utilisations (mais pas pendant que vous l'utilisez). Assurez-vous que la bâche est fixée solidement, conformément aux instructions pour maximiser l'isolation. Il est recommandé que la bâche, lorsqu'elle n'est pas utilisée, soit conservée au-dessus du sol pour préserver sa propreté (notamment la zone à proximité directe de la surface d'eau du spa). La bâche devrait être stockée dans un endroit approprié, où elle ne pourra pas être endommagée et ne pourra pas provoquer de dommages.
- Vérifiez la température de l'eau réglée et prévoyez de l'abaisser pour les périodes où le spa n'est généralement pas utilisé.
- En fonction des conditions extérieures, prévoyez d'éteindre complètement le chauffage si vous n'utilisez pas le spa pendant une période prolongée (quand le spa fournit cette option, mais cela permet de maintenir la désinfection résiduelle/les valeurs pH).
- Il est recommandé d'utiliser une couche textile isolante au sol sous le spa pour minimiser la perte de chaleur par le fond du spa.
- Gardez les filtres dans un état propre afin de maintenir des conditions de fonctionnement appropriées pour la pompe et d'éviter un remplacement inutile de l'eau et une nouvelle phase de chauffage.
- Gardez le spa à distance des zones de repos afin de minimiser les perturbations sonores.
- Il est recommandé de s'adresser auprès d'un entrepreneur qualifié ou d'un ingénieur en construction pour vérifier que le matériau support est suffisamment solide pour supporter la charge théorique maximale du spa, de l'eau du spa et des baigneurs. Consultez les informations sur le poids en charge sur l'emballage.
- Veuillez respecter un dégagement d'au moins 1 m autour du spa.
- Consultez votre autorité locale pour connaître les réglementations sur l'eau en ce qui concerne l'approvisionnement en eau approprié pour le remplissage du spa.
- Il est recommandé de consulter des experts et/ou les autorités locales pour appliquer les lois/réglementations locales ou nationales en ce qui concerne les clôtures de sécurité enfants, les barrières de sécurité, l'éclairage et d'autres

exigences de sécurité.

- Ne placez pas la bâche sur le sol ou sur toute autre surface sale lorsqu'elle n'est pas fixée sur le spa.
- Lorsque vous utilisez le spa, la bâche doit être placée dans un endroit sec et propre, faute de quoi elle va se salir et développer des bactéries. Les bâches ne doivent pas être posées sur des tables en bois ou des terrasses en bois en raison du risque de décoloration du bois. Un dispositif de levage de la bâche ou un équipement similaire est utile pour s'assurer que la bâche n'entre pas en contact avec le sol. Un dispositif de levage de la bâche est vivement recommandé pour les spas installés dans des locations.

IMPORTANT : en raison du poids combiné du Lay-Z-Spa, de l'eau et des utilisateurs, il est extrêmement important que la base où le Lay-Z-Spa est installée soit lisse, plate, à niveau et capable de supporter uniformément le poids pendant tout le temps où le Lay-Z-Spa sera installé (pas sur un tapis ou une autre matière similaire). Si le Lay-Z-Spa est placé sur une surface qui ne répond pas à ces exigences, tout dégât matériel provoqué par un support inapproprié n'est pas couvert par la garantie du fabricant. Il incombe au propriétaire du Lay-Z-Spa de vérifier à tout moment que le site est en bon état.

1. Installation à l'intérieur :

Tenez compte des exigences spéciales si vous installez le spa à l'intérieur.

- L'humidité est un effet secondaire naturel de l'installation du Lay-Z-Spa. Déterminez les effets de l'humidité transmise dans l'air sur le bois apparent, le papier, etc. à l'emplacement proposé. Pour minimiser ces effets, il convient de fournir une bonne aération de l'espace choisi. Un architecte peut vous aider à déterminer plus d'aération est nécessaire.
- Consultez les autorités locales pour connaître les réglementations en matière d'installation.
- Conservez un traitement d'air approprié et régulier dans la chambre du spa (ventilation et déshumidification) pour préserver la sécurité et le confort des baigneurs.
- N'installez pas le spa sur un tapis ou sur d'autres revêtements de sol (par ex. liège brut, bois ou autres matériaux poreux) qui favorisent ou abritent des moisissures et des bactéries, ou qui pourraient être affectés par les produits chimiques de traitement utilisés dans le spa.
- Videz le spa avant de le retirer de la pièce ou du bâtiment.

2. Installation à l'extérieur :

- Durant le remplissage, la vidange ou quand le spa est utilisé, de l'eau peut déborder du spa. Il faut donc installer le Lay-Z-Spa près d'une bonde de sol.
- Ne laissez pas la surface du spa en plein soleil pendant de longues périodes.
- Consultez vos installateurs professionnels locaux pour connaître les conditions environnementales, telles que les eaux souterraines et le risque de gel.
- Il est recommandé de protéger le spa des rayons directs du soleil à l'aide d'une

bâche lorsqu'il n'est pas utilisé.

MISE EN GARDE RELATIVE AU DISJONCTEUR DIFFÉRENTIEL PORTABLE

ATTENTION : avant de brancher la fiche dans la prise de courant, vérifiez que l'intensité du courant dans la prise soit adaptée à la pompe.

ATTENTION : l'utilisation d'une rallonge électrique ou d'un adaptateur multiprise avec le chauffage de spa peut entraîner une surchauffe de la fiche, ce qui pourrait endommager l'équipement et les éléments situés à proximité. Le spa est un appareil électrique de classe I et il faut le brancher directement sur une prise mise à la terre. Il est recommandé d'utiliser uniquement une prise pouvant résister à l'humidité et capable de supporter une charge de courant élevée.

Avant d'utiliser le spa, examinez régulièrement la fiche et la prise pour déceler tout signe de détérioration – n'utilisez pas le spa si la fiche ou la prise est endommagée. Si vous n'êtes pas certain de la qualité de l'alimentation électrique, veuillez consulter un électricien qualifié avant de l'utiliser.

ATTENTION : la prise du disjoncteur différentiel doit être testée avant chaque utilisation pour éviter tout risque d'électrocution.

ATTENTION : n'utilisez pas la pompe si ce test s'est soldé par un échec. Si vous avez besoin d'aide, veuillez visiter la section assistance de notre site web, www.bestwaycorp.com.

Merci d'avoir choisi Bestway !

FR

Obtenez immédiatement et **gratuitement** l'extension de garantie de votre achat !
Enregistrez votre produit dans les 30 jours à compter de la date d'achat et nous vous offrons 6 mois d'extension gratuite de la garantie.

Visitez **WWW.ENREGISTREMENTBESTWAY.FR** et enregistrez immédiatement votre produit!

L'extension territoriale de la présente garantie supplémentaire concerne les pays suivants : France, Allemagne, Belgique, Espagne, Italie, Luxembourg.

Merci d'avoir choisi Bestway !

BE/FR

Obtenez immédiatement et **gratuitement** l'extension de garantie de votre achat !
Enregistrez votre produit dans les 30 jours à compter de la date d'achat et nous vous offrons 6 mois d'extension gratuite de la garantie.

Visitez **WWW.ENREGISTREMENTBESTWAY.BE** et enregistrez immédiatement votre produit!

L'extension territoriale de la présente garantie supplémentaire concerne les pays suivants : Belgique, France, Italie, Allemagne, Espagne.

LISTE DE CONTRÔLE AVANT L'INSTALLATION

CONTRÔLE DES PIÈCES

Veillez examiner l'équipement avant de l'utiliser.

Informez le service après-vente de Bestway® si des pièces sont abîmées ou manquantes au moment de l'achat.

Vérifiez que les composants de l'équipement correspondent au modèle que vous souhaitez acheter. Les pièces d'assemblage se réfèrent à la notice d'installation fournie.

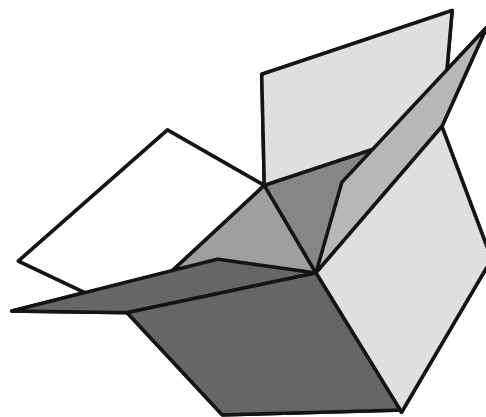

TEST DU DISJONCTEUR DIFFÉRENTIEL PORTABLE

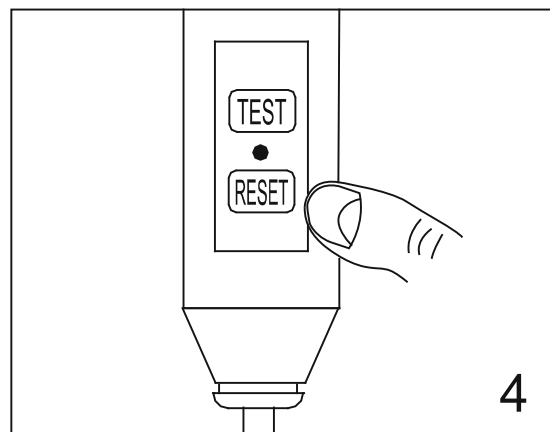
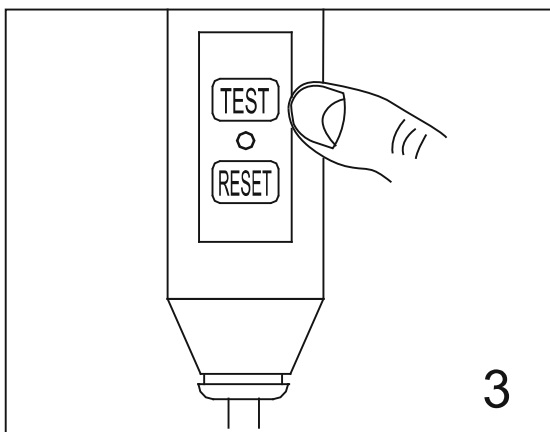
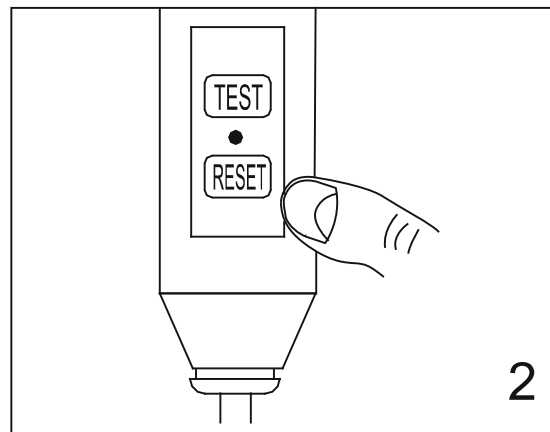
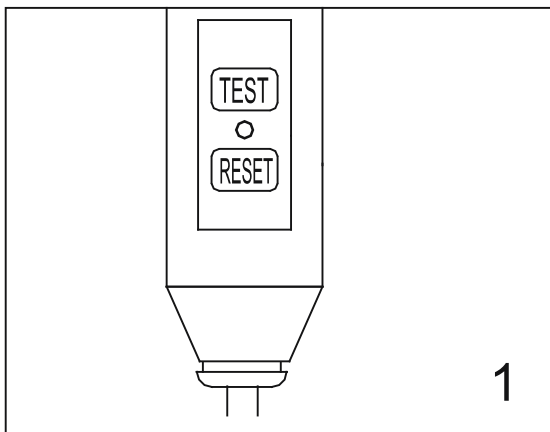

TERMINAL DE LIAISON ÉQUIPOTENTIELLE DE LA POMPE DU SPA

Il est recommandé de faire intervenir un électricien qualifié pour raccorder la pompe du spa à un terminal de liaison équipotentielle à l'aide d'un conducteur en cuivre massif de 2,5 mm² minimum.

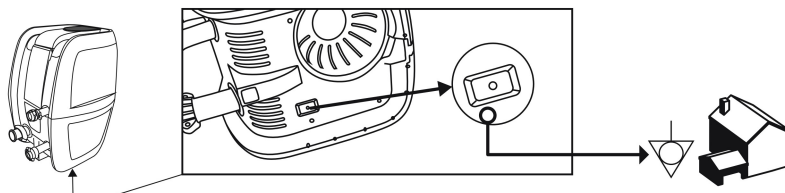

Quand vous gonflerez, vous remarquerez que l'air sera expulsé de l'endroit où le tuyau d'air est raccordé à la pompe, c'est normal pour des exigences techniques.

Important : ne couvrez pas les trous sur la base du tuyau de gonflage. Cette opération provoquera un surgonflage de la bâche et endommagera la structure.

N'utilisez pas de compresseur à air pour gonfler la piscine.

Ne traînez pas la piscine sur un sol accidenté car cela peut endommager la bâche de la piscine.

Le temps de gonflage n'est fourni qu'à titre de référence.

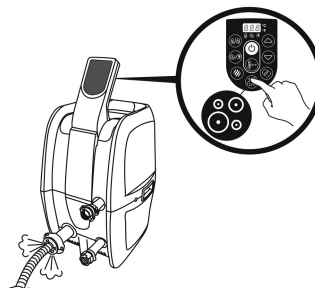

REMARQUE : le manomètre de la pompe à main ne montre que la pression de l'air supérieure à 5 psi, ce qui est normal. Lorsque la pression de l'air dans le produit est inférieure à 5 psi, le manomètre n'indique aucune valeur (uniquement pour le spa en Drop Stitch™).

Vérification de la valve (pour le spa avec une valve de gonflage/dégonflage rapide)

Vérifiez toujours soigneusement la valve avant de gonfler pour vous assurer qu'il n'y ait pas de fuite d'air. Si la valve est desserrée, servez-vous de la clé fournie avec pour serrer la valve en suivant ces étapes :

D'une main, tenez l'arrière de la valve de l'intérieur de la paroi du spa et tournez la clé dans le sens des aiguilles d'une montre.

REMARQUE :

1. Ne serrez pas trop.
2. Ne réglez pas le connecteur de la vanne d'air quand vous utilisez le spa.

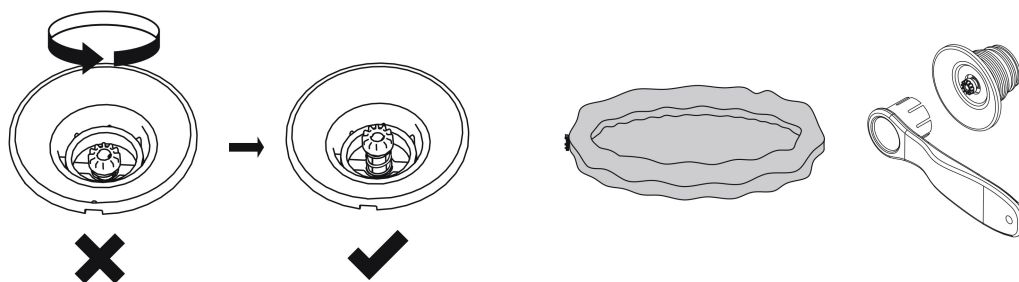

UTILISATION DU SPA

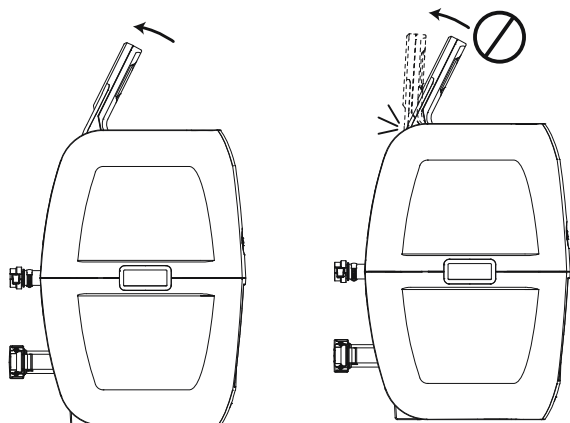

A. BOUTON DE VERROUILLAGE/DÉVERROUILLAGE : la pompe a un verrouillage automatique de 5 minutes, ce voyant s'allumera. Pour verrouiller ou déverrouiller la pompe, placez un doigt sur le bouton de verrouillage/déverrouillage pendant 3 secondes.











B. BOUTON MINUTERIE ÉCONOMIE D'ÉNERGIE : conçu pour éviter de gaspiller de l'énergie en réglant l'heure et la durée du cycle de chauffage du spa. Ceci vous permettra de profiter de votre spa quand vous le souhaitez sans avoir à laisser le chauffage allumé en permanence.

ÉTAPE N° 1 : Définissez la durée de chauffage

1. Appuyez sur le bouton , ajoutez le , la LED commence à clignoter.
2. Appuyez sur le bouton  ou  pour régler la durée de chauffage (de 1 à 999 heures).
3. Appuyez à nouveau sur le bouton  pour confirmer la durée du chauffage.

ÉTAPE N° 2 : Définissez dans combien d'heures À PARTIR DE MAINTENANT le chauffage doit s'activer

1. Après avoir réglé la durée de chauffage, la LED  commence à clignoter.
2. Appuyez sur les boutons  ou  pour ajuster les heures jusqu'au moment de l'activation (de 0 à 999 heures).
3. Appuyez à nouveau sur le bouton  ou ne touchez rien pendant 10 secondes pour valider la configuration. La LED  s'allumera en continu et le compte à rebours jusqu'à l'activation du chauffage commencera.

Pour modifier les paramètres de la minuterie : appuyez sur le bouton  et utilisez le bouton  ou  pour procéder au réglage.

Annulez le paramètre : appuyez sur le bouton  pendant 2 secondes.

REMARQUE : après avoir effectué le réglage, l'écran affiche alternativement la température actuelle et l'heure.

REMARQUE : la minuterie (durée pendant laquelle le chauffage est ACTIVÉ) peut être réglée entre 1 et 999 heures ; le réglage du temps de réservation (le nombre d'heures À PARTIR DE MAINTENANT, lorsque l'appareil de chauffage commencera à fonctionner) peut être réglé de 0 à 999 heures. Si la minuterie est réglée sur 0 heure, le système de chauffage se déclenchera immédiatement.

Notez que la minuterie n'est valable qu'une fois par utilisation : l'utilisateur règle la durée du cycle de chauffage et le nombre d'heures jusqu'au moment où le cycle de chauffage commencera. La minuterie NE SE répète PAS tant qu'elle n'est pas réinitialisée.



C. BOUTON DE CHAUFFAGE : utilisez ce bouton pour activer le système de chauffage. Quand le voyant au-dessus du bouton du chauffage est rouge, le système de chauffage est activé.

Quand le voyant est vert, l'eau se trouve à la température configurée et le système de chauffage est à l'arrêt.

REMARQUE : si le système de chauffage est activé, le système de filtration démarrera automatiquement.

REMARQUE : après avoir éteint le système de chauffage, le système de filtration continuera à fonctionner.

REMARQUE : si le chauffage du spa est allumé lorsque la température de l'eau est inférieure à 6 °C (42,8 °F), le système de chauffage chauffera l'eau automatiquement jusqu'à 10 °C (50 °F).



D. BOUTON DU SYSTÈME DE MASSAGE : utilisez ce bouton pour activer le système de massage, qui a une fonction de coupure automatique de 30 minutes. Le voyant situé au-dessus du bouton du système de massage devient rouge quand il est activé.

IMPORTANT : ne faites pas fonctionner le système de massage quand la bâche est fixée. De l'air peut s'accumuler à l'intérieur du spa et causer des dommages irréparables à la bâche et des lésions corporelles.

REMARQUE : la chaleur et le système de massage collaborent pour créer une expérience de massage chaud.



E/G. BOUTONS DE RÉGLAGE DE LA TEMPÉRATURE : en appuyant sur les boutons pour augmenter ou diminuer la température, la LED se mettra à clignoter. Quand elle clignote, vous pouvez régler la température souhaitée. Si vous maintenez ces boutons enfoncés, les valeurs augmenteront ou diminueront rapidement.



La configuration de la nouvelle température souhaitée restera sur l'afficheur à LED pendant 3 secondes pour confirmer la nouvelle valeur.

REMARQUE : la température par défaut est de 35 °C (95 °F).

REMARQUE : le réglage de la température est compris entre 20 °C (68 °F) et 40 °C (140 °F).



F. BOUTON MARCHÉ/ARRÊT : appuyez sur ce bouton pendant 2 secondes pour activer les boutons du tableau de commande et le voyant devient vert. Appuyez sur ce bouton pendant 2 secondes pour arrêter toutes les fonctions actuellement activées.



H. COMMUTATION CELSIUS/FAHRENHEIT : la température peut être affichée soit en Fahrenheit soit en Celsius.



I. BOUTON DU FILTRE À EAU : Ce bouton allume et éteint la pompe de filtration. Le voyant situé au-dessus du bouton de filtration d'eau devient rouge quand il est activé.



LED MINUTERIE ÉCONOMIE D'ÉNERGIE :

Le clignotement de cette LED veut dire que vous êtes en train de configurer la durée de chauffage. Le voyant sera allumé quand la fonction de chauffage commence à fonctionner.



Le clignotement de cette LED veut dire que vous êtes en train de configurer dans combien d'heures À PARTIR DE MAINTENANT le chauffage doit s'activer. Quand le voyant est allumé, la fonction minuterie économie d'énergie est configurée.

REMARQUE : le taux de CHAUFFAGE DE L'EAU peut changer dans les conditions ci-dessous :

- Quand la température extérieure est inférieure à 15 °C (59 °F).
- Si la bâche n'est pas positionnée quand on active la fonction de chauffage.

REMARQUE : pour afficher la température actuelle de l'eau, faites fonctionner le système de filtration pendant au moins une minute.

La température de l'eau telle qu'elle est testée par un thermomètre extérieur peut varier par rapport à la température affichée sur le tableau du spa d'environ 2 °C (35,6 °F).

INSTRUCTIONS POUR L'UTILISATION EN HIVER



- Vous pouvez garder le spa allumé pendant l'hiver lorsque la température est inférieure à 6 °C (42,8 °F). Le système Freeze Shield™ maintient automatiquement la température de l'eau entre 6 °C (42,8 °F) et 10 °C (50 °F), et il évitera que l'eau gèle.

Important : si la température de l'eau est inférieure à 6 °C (42,8 °F), le chauffage du spa doit toujours rester allumé. De cette manière, le système Freeze Shield™ peut maintenir la température à l'intérieur du spa entre 6 °C (42,8 °F) et 10 °C (50 °F) pour éviter les dégâts, comme par exemple l'eau gelant dans les tuyaux du système de circulation.

Important : si le système Freeze Shield™ ne fonctionne pas, les alarmes se déclencheront dans le spa. Veuillez à bien vérifier l'état de votre spa si la température extérieure est inférieure à 6 °C (42,8 °F). En cas d'absence prolongée de votre domicile, lorsqu'il existe un risque de baisse de la température en dessous de 6 °C (42,8 °F), nous conseillons vivement de démonter le spa et de le ranger en suivant la procédure de rangement.

- Le client est responsable de tout dégât occasionné par l'utilisation du spa dans ces conditions. N'utilisez pas le spa quand la température ambiante atteint -10 °C (14 °F).

RÉINITIALISATION DU CHAUFFAGE

Lorsque vous utilisez le Lay-Z-SPA pour la première fois, ou après une longue période d'inactivité, assurez-vous que vous avez bien appuyé sur le bouton de réinitialisation de la pompe au moyen d'un petit objet fin.

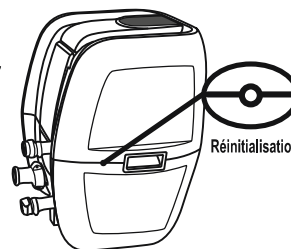

Si la température du tableau de commande (ou la température de l'eau) n'a pas changé 4 à 5 heures après l'activation du système de chauffage, utilisez un objet fin pour appuyer sur le BOUTON DE RÉINITIALISATION (RESET) et redémarrez le système de chauffage.

IMPORTANT : le système de chauffage ne fonctionne pas si la température extérieure est supérieure à 40 °C (104 °F) ou si le Lay-Z-SPA est en plein soleil. Dans ces conditions, veuillez attendre un moment de la journée plus frais avant d'appuyer sur le BOUTON DE RÉINITIALISATION avec un objet fin et de redémarrer le système de chauffage.

IMPORTANT

Pour atteindre 40 °C (104 °F), la durée requise de chauffage se base sur la température de l'eau au départ et sur la température ambiante, les informations fournies ci-dessous ne le sont qu'à titre de référence. Pour afficher la température actuelle de l'eau, faites fonctionner le système de filtration pendant au moins une minute.

Température ambiante	Température de l'eau	Température configurée	Durée de chauffage
10°C(50°F)	10°C(50°F)	40°C(104°F)	18,5 h
15°C(59°F)	15°C(59°F)	40°C(104°F)	15 h
20°C(68°F)	20°C(68°F)	40°C(104°F)	11,5 h
25°C(77°F)	25°C(77°F)	40°C(104°F)	8,5 h
30°C(86°F)	30°C(86°F)	40°C(104°F)	5,5 h

- Vérifiez que vous avez bien couvert le spa avec la bâche du spa quand la fonction de chauffage est activée. Si vous ne couvrez pas le spa, il faudra plus de temps pour le chauffer.
- Lorsque le spa est monté avec de l'eau, n'éteignez pas le chauffage du spa si la température est inférieure à 6 °C (42,8 °F).

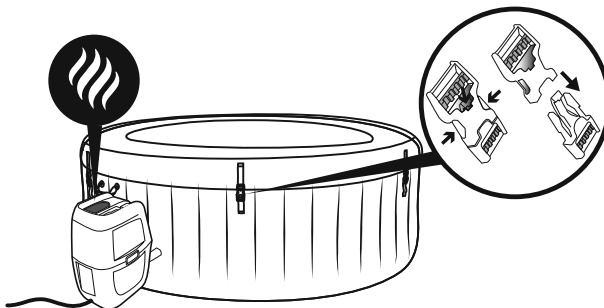

Intensité	Intensité du tube de massage	Intensité de l'élément chauffant	Intensité de la pompe à eau
220-240 V CA, 50 Hz, monophasé, 2 050 W à 20°C	800W	2,000W at 20°C	50W

ATTENTION : vous devez vous assurer que la pompe est débranchée avant de commencer la maintenance du spa pour éviter tout risque de blessure grave, voire mortelle.

Ajout d'air : votre spa aura besoin d'être regonflé de temps en temps.

Les changements de température entre la nuit et le jour modifieront la pression dans le spa et pourront provoquer un certain dégonflage. Veuillez suivre les instructions de montage et le gonfler exactement à la pression nécessaire.

Lorsque vous avez besoin d'utiliser la pompe pour le gonflage, veuillez bloquer les tuyaux pour empêcher que l'eau ne s'échappe, puis débranchez la pompe, vissez le bouchon (P00217) dessus pour éviter que l'eau s'échappe par le tuyau d'air.

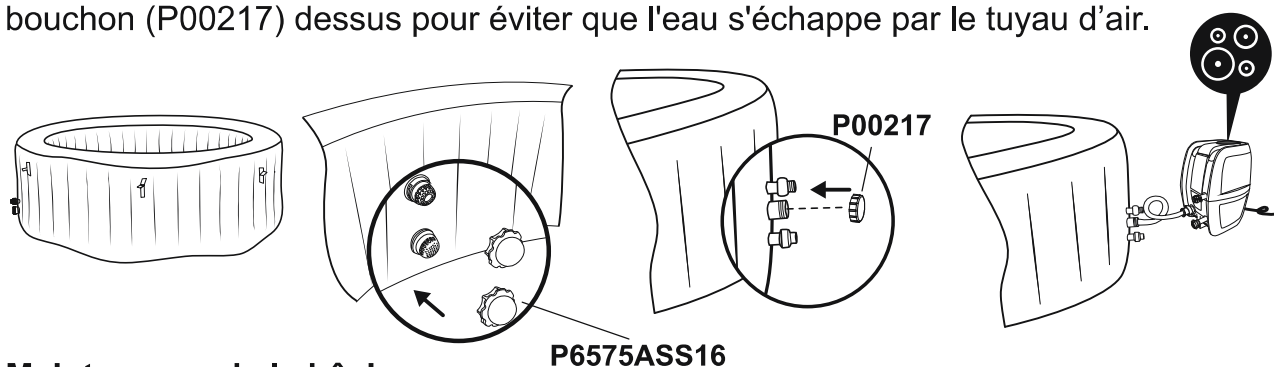

Maintenance de la bâche

L'intérieur et l'extérieur de la bâche doivent être nettoyés régulièrement avec une solution appropriée qui comprend une désinfection appropriée (par exemple 10 mg/l de chlore libre).

Maintenance de la cartouche de filtration

Pour être certain que l'eau de votre spa reste propre, contrôlez et nettoyez les cartouches de filtration tous les jours en suivant la procédure ci-dessous.

REMARQUE : nous recommandons de changer les cartouches de filtration toutes les semaines. Si les cartouches de filtration sont sales et décolorés, il faut les remplacer.

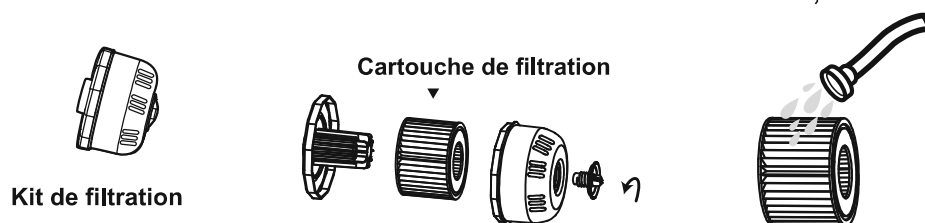

Maintenance de l'eau

De nombreux polluants dans l'eau se déposent sur les surfaces en dessous de la ligne d'eau. Ces polluants peuvent provoquer un développement des bactéries, des algues ou des champignons. Il est recommandé de nettoyer les spas aussi souvent que cela est nécessaire. Au bout d'un certain temps, des taches tenaces ou des biofilms peuvent se développer sur les surfaces accessibles en dessous de la ligne d'eau ou de fortes concentrations de sels ou une réaction indésirable de sous-produits peuvent également se produire. En fonction des conditions d'hygiène, de la propreté, de la visibilité, des odeurs, des débris et des taches, il est recommandé de changer toute l'eau et de nettoyer/désinfecter le spa. Lorsque vous videz le spa, vous devez respecter les réglementations et les instructions de vidange de l'eau. Il est nécessaire de conserver l'eau de votre spa propre et chimiquement équilibrée. Il ne suffit pas de nettoyer la cartouche de filtration pour une maintenance correcte, nous vous recommandons d'utiliser des produits chimiques pour piscine afin de maintenir les propriétés chimiques de l'eau et des comprimés de chlore ou de brome (n'utilisez pas de granulés) avec le distributeur chimique. La

qualité de l'eau sera directement liée à la fréquence d'utilisation, au nombre d'utilisateurs et à l'entretien général du spa. Il faut changer l'eau tous les 3 jours si aucun traitement chimique n'est effectué. Il est vivement recommandé d'utiliser de l'eau du robinet pour remplir le spa, afin de réduire au minimum l'influence d'un contenu indésirable, comme par exemple des minéraux. Les zones où vous circulez pieds nus et les espaces de détente doivent également être nettoyés. Aucune eau de nettoyage ne doit pénétrer dans le spa ni dans le cycle d'eau du spa. La saleté et les produits de nettoyage doivent être soigneusement rincés pour vidanger le pourtour du spa.

Remarque : nous vous conseillons vivement de prendre une douche avant d'utiliser votre Lay-Z-Spa car les cosmétiques, lotions et autres résidus présents sur la peau peuvent détériorer rapidement la qualité de l'eau. Pour utiliser le distributeur de produits chimiques, veuillez suivre les instructions ci-dessous.

Utilisation de comprimés chimiques (non inclus) :

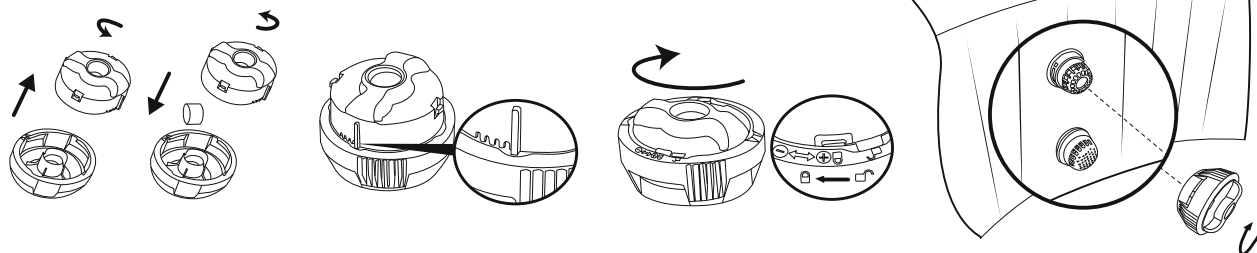

Important : n'utilisez pas de comprimés en granulés et ne jetez pas le comprimé directement dans l'eau. Le produit chimique se déposera au fond et endommagera le matériau et décolorera le PVC.

Utilisation de liquide chimique (non inclus) :

Important : ajoutez le liquide chimique en petites doses et au centre du spa, évitez tout contact direct entre le produit chimique et la surface du spa. Tout contact direct peut endommager le matériau et décolorer la surface.

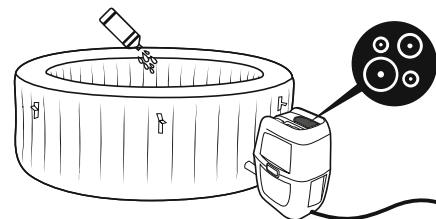

REMARQUE : sortez le distributeur de produits chimiques du spa quand vous utilisez le spa.

IMPORTANT : après avoir effectué le traitement chimique et avant d'utiliser le spa, servez-vous d'un kit d'essai (non fourni avec) pour tester les propriétés chimiques de l'eau. Nous conseillons de maintenir votre eau conformément au tableau ci-dessous.

pH	Basicité totale	Chlore libre
7,4-7,6	80-120ppm	2-4ppm

REMARQUE : la garantie ne couvre pas les dégâts provoqués par un déséquilibre chimique. Les produits chimiques pour piscine sont potentiellement toxiques et doivent être manipulés en faisant attention. Il existe des risques sérieux pour la santé dérivant des vapeurs chimiques ainsi que de l'étiquetage et du stockage incorrects des récipients chimiques. Veuillez vous adresser au concessionnaire de piscine le plus proche pour plus d'informations au sujet de la maintenance chimique. Lisez attentivement les instructions du producteur de produits chimiques. La garantie ne couvre pas les dégâts occasionnés au spa suite à une utilisation incorrecte des produits chimiques et à une mauvaise gestion de l'eau du spa.

Important : l'utilisation excessive de produits chimiques peut décolorer l'imprimé et tous les points du matériau de la piscine, dans les cas les plus graves, ils peuvent endommager la structure du liner du spa.

DÉMONTAGE ET RANGEMENT

VIDANGE DU SPA

1.

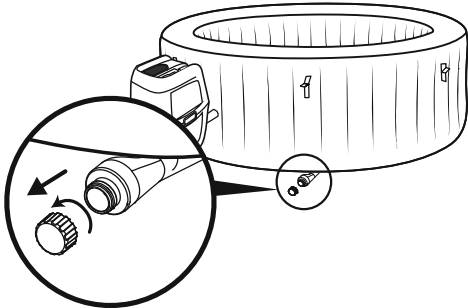

2.

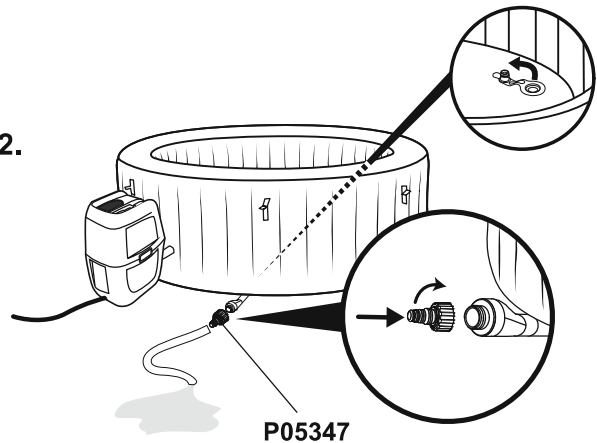

3. **REMARQUE** : séchez la piscine spa.

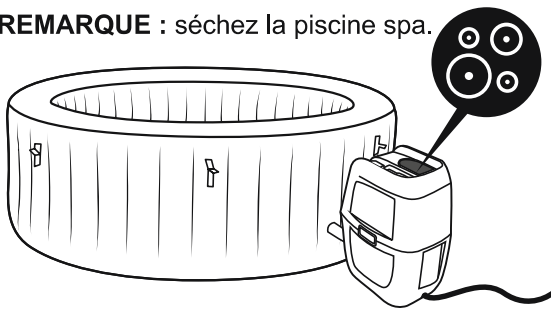

4.

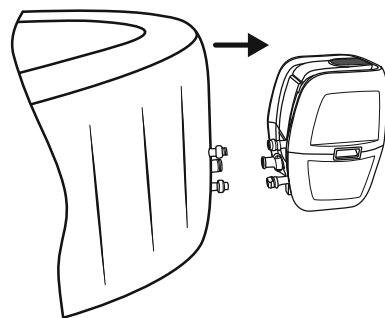

5.

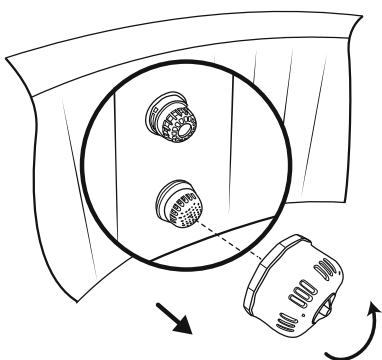

6.

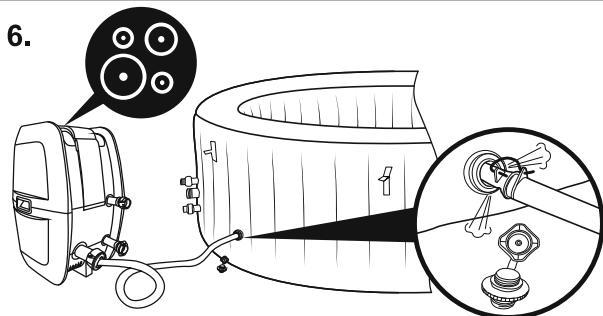

Pour les spas Paris, Bali et Hollywood :
Vous pourriez trouver de la vapeur à l'intérieur de la chambre à air et de la moisissure peut apparaître après le rangement s'il y a de l'eau à l'intérieur. Veuillez dévisser la valve et utiliser le tuyau pour souffler dans la chambre à air jusqu'à ce que toute la vapeur à l'intérieur ait séché. Cette opération peut prendre 2 à 5 heures.

Uniquement pour le spa en Drop Stitch™

1.

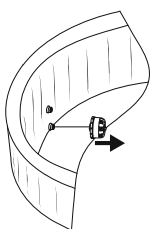

2.

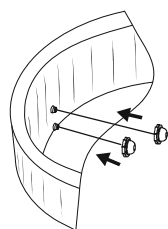

3.

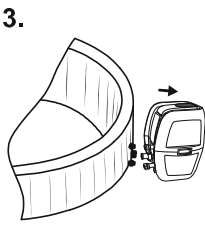

4.

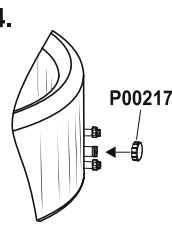

5.

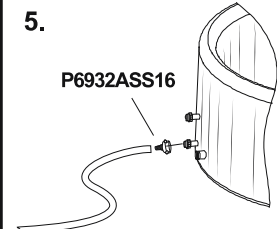

6.

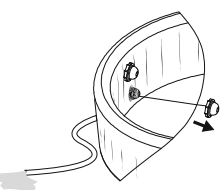

7.

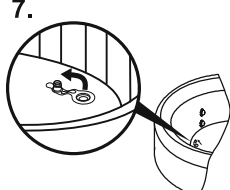

REMARQUE : soulevez le spa quand il ne reste qu'un peu d'eau dedans. Les dommages aux poignées ne sont pas couverts par la garantie.

8. **REMARQUE** :

séchez la piscine spa

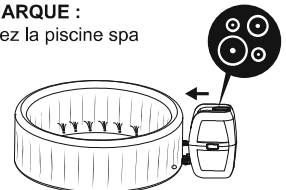

Vérifiez que le spa et la pompe soient complètement secs. Ceci est fondamental pour prolonger la durée de vie du spa. Nous vous recommandons d'utiliser la pompe pour sécher le spa, la pompe et les tuyaux. Enlevez les kits de filtration et jetez les cartouches de filtration usées. Placez à nouveau les deux bouchons d'obturation sur les vannes d'entrée et de sortie du spa. Il est recommandé de ranger le spa dans son emballage d'origine, au chaud [température supérieure à 15 °C (59 °F)] et au sec.

NETTOYAGE DU SPA

Les résidus de détergent et les matières dissoutes provenant des maillots de bain et des produits chimiques peuvent s'accumuler sur les parois du spa. Utilisez du savon et de l'eau pour nettoyer les parois et rincez bien.

REMARQUE : N'UTILISEZ PAS de brosses dures ni de produits d'entretien abrasifs.

DÉGONFLAGE

Votre spa est équipé d'une fonction de dégonflage pour éliminer toute l'air qui se trouve à l'intérieur de la chambre, afin de simplifier l'opération d'emballage et de rangement.

Soupape à vis 

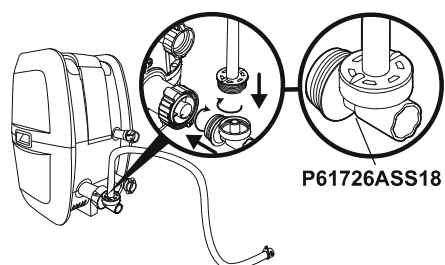

P61727ASS18

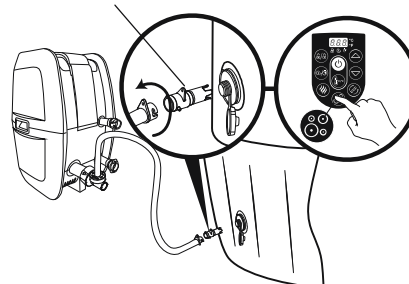

Valve de gonflage/
dégonflage rapide 

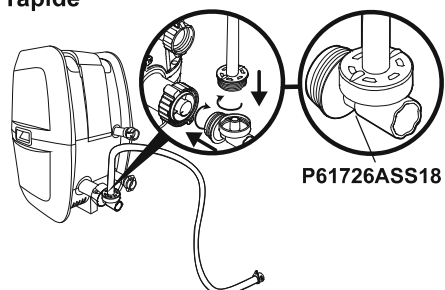

P05344

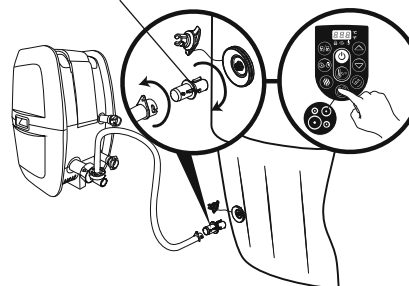

RÉPARATION

Pour une pièce en PVC.

Si le spa est déchiré ou percé, utilisez la rustine résistante fournie.

1. Nettoyez la zone à réparer.
2. Décollez soigneusement la rustine.
3. Appuyez la rustine sur la zone à réparer.
4. Attendez 30 secondes avant de le gonfler.

Pour le PVC TriTech.

Si le spa est déchiré ou percé, utilisez la rustine en PVC fournie et la colle (non fournie) en suivant ces étapes :

1. Nettoyez et séchez la zone à réparer.
2. Coupez la rustine en PVC fournie à la bonne taille.
3. Utilisez la colle (non incluse) pour revêtir un côté du patch fraîchement coupé. Vérifiez que la colle soit distribuée uniformément.
4. Attendez 30 secondes avant de placer la rustine avec la colle sur la zone endommagée.
5. Lissez pour éliminer les bulles d'air qui pourraient s'être formées et appuyez dessus fermement pendant deux minutes.
6. Vous pouvez désormais utiliser à nouveau le produit. Répétez cette opération si vous découvrez d'autres fuites.
7. Attendez 30 minutes avant de le gonfler.

Mise au rebut





Les déchets de produits électriques ne doivent pas être jetés avec les déchets domestiques. Veuillez les recycler dans les structures existantes. Contactez les autorités locales ou votre revendeur pour des conseils en matière de recyclage.







DÉPANNAGE

Bestway aspire à fournir le plus de spas sans problème sur le marché.

Si vous rencontrez néanmoins des problèmes, n'hésitez pas à contacter Bestway ou votre revendeur agréé. Voici quelques astuces utiles pour vous aider à faire un diagnostic et à résoudre les sources de problèmes les plus courantes.

Problèmes	Éventuelles causes	Solutions
La pompe ne fonctionne pas	<ul style="list-style-type: none"> - Panne de courant - Les circuits d'alimentation sont cassés 	<ul style="list-style-type: none"> - Contrôlez la source de courant - Si vous avez besoin d'aide, veuillez visiter la section assistance de notre site web, www.bestwaycorp.com
La pompe ne chauffe pas correctement	<ul style="list-style-type: none"> - La température réglée est trop basse - La cartouche du filtre est sale - L'arrêt du coupe-circuit thermique - Le spa n'est pas couvert - Panne de l'élément de chauffage 	<ul style="list-style-type: none"> - Réglez une température supérieure, reportez-vous au paragraphe relatif au fonctionnement de la pompe - Nettoyez/remplacez la cartouche du filtre, reportez-vous au paragraphe relatif au nettoyage et au remplacement de la cartouche du filtre - Débranchez la pompe et placez la fiche au frais et au sec. Ne redémarrez la pompe que quand la température de l'eau est inférieure ou égale à 35 °C (95 °F) - Fixez la bâche - Si vous avez besoin d'aide, veuillez visiter la section assistance de notre site web, www.bestwaycorp.com
Le système Lay-Z-Massage ne fonctionne pas	<ul style="list-style-type: none"> - La pompe à air surchauffe - Le Lay-Z- Spa Massage s'arrête automatiquement - La pompe à air est cassée 	<ul style="list-style-type: none"> - Débranchez la pompe et attendez deux heures jusqu'à ce que la pompe ait refroidi. Branchez la fiche et appuyez sur le bouton du système de massage Lay-Z - Appuyez sur le bouton du système de massage Lay-Z pour le réactiver - Si vous avez besoin d'aide, veuillez visiter la section assistance de notre site web, www.bestwaycorp.com
Les adaptateurs de la pompe ne sont pas au même niveau que les adaptateurs du spa	Une des caractéristiques du PVC est qu'il change de forme, ce qui est normal	- Rehaussez la pompe avec du bois ou un autre type de matériau isolé pour amener les adaptateurs de la pompe au niveau des adaptateurs du spa
Fuite au niveau de la piscine spa	<ul style="list-style-type: none"> - Le spa est déchiré ou percé - La vanne d'air est desserrée 	<ul style="list-style-type: none"> - Utilisez la rustine fournie - Recouvrez la vanne d'air avec de l'eau savonneuse pour vérifier s'il y a une fuite d'air. Si c'est le cas, utilisez la clé fournie pour serrer la vanne d'air selon la procédure suivante : <ol style="list-style-type: none"> 1. Dégonflez le SPA. 2. D'une main, tenez le côté arrière de la vanne d'air de l'intérieur de la paroi du spa et tournez la clé dans le sens des aiguilles d'une montre.
L'eau n'est pas propre	<ul style="list-style-type: none"> - Temps de filtration insuffisant - La cartouche du filtre est sale - Entretien incorrect de l'eau 	<ul style="list-style-type: none"> - Augmentez le temps de filtration - Nettoyer/remplacer la cartouche du filtre (voir la section Nettoyage et Remplacement de la cartouche du filtre) - Reportez-vous aux instructions du producteur des produits chimiques
Le test du disjoncteur différentiel portable s'est soldé par un échec	Il y a un problème au niveau du SPA	Si vous avez besoin d'aide, veuillez visiter la section assistance de notre site web, www.bestwaycorp.com
Le tableau de commande ne fonctionne pas	<p>Le tableau de commande possède un verrouillage automatique qui se déclenche au bout de 5 minutes d'inactivité. L'écran LED a une icône : </p> <p>Si l'icône de verrouillage est en surbrillance, le panneau de commande est verrouillé.</p> <ul style="list-style-type: none"> - Le tableau de commande n'est pas activé. 	<ul style="list-style-type: none"> - Pour déverrouiller le tableau de commande, appuyez sur le bouton  pendant 3 secondes. Si le tableau de commande ne se déverrouille pas, redémarrez la pompe - débranchez et rebranchez la pompe - Appuyez sur le bouton Marche/Arrêt pendant 2 secondes. Si vous avez besoin d'aide, veuillez visiter la section assistance de notre site web, www.bestwaycorp.com
Quel type de produits chimiques devrais-je utiliser pour l'entretien de l'eau ?	Veuillez-vous adresser au fournisseur de produits chimiques le plus proche pour obtenir des informations sur l'entretien chimique. Lisez attentivement les instructions du producteur de produits chimiques	
Il y a une fuite d'eau au niveau des adaptateurs entre la pompe et le spa	<ul style="list-style-type: none"> - Des joints sont manquants à l'intérieur des adaptateurs de la pompe - Les joints ne sont pas dans la bonne position - Les joints sont endommagés. - Les adaptateurs ne sont pas serrés correctement. 	<ul style="list-style-type: none"> - Placez les bouchons d'obturation sur les orifices du spa pour éviter que l'eau s'échappe et débranchez la pompe. Vérifiez que tous les joints sont à leur place. - Si les joints ne sont pas dans la bonne position, ouvrez les équipements et placez les joints dans la bonne position. - Si les joints sont endommagés, il faut les remplacer. Si vous avez besoin d'aide, veuillez visiter la section assistance de notre site web, www.bestwaycorp.com - Si les joints sont dans la bonne position, les adaptateurs ne sont pas serrés correctement. Raccordez la pompe au spa, serrez les adaptateurs à la main et ôtez les bouchons d'obturation des orifices du spa. En cas de fuite, serrez l'adaptateur jusqu'à ce que la fuite cesse.

CODES D'ERREUR

CAUSES	MOTIFS	SOLUTIONS
<p>Les capteurs du débit d'eau fonctionnent sans appuyer sur le bouton du filtre ou de chauffage.</p> 	<ol style="list-style-type: none"> 1. Les drapeaux du capteur de débit d'eau ne tombent pas dans la position correcte. 2. Les capteurs de débit d'eau sont cassés. 	<ol style="list-style-type: none"> 1. Débranchez la fiche délicatement, donnez un coup léger sur le côté de la pompe et rebranchez-la. 2. Si vous avez besoin d'aide, veuillez visiter la section assistance de notre site web, www.bestwaycorp.com
<p>Après le démarrage ou durant les fonctions de filtration e/ou de chauffage, les capteurs du débit d'eau ne détectent pas le débit d'eau.</p> 	<ol style="list-style-type: none"> 1. Vous avez oublié de retirer les 2 bouchons d'obturation à l'intérieur de la piscine. 2. Les cartouches des filtres sont sales. 3. Déclenchez le filtre ou le système de chauffage et placez votre main en face du tuyau de sortie à l'intérieur de la piscine pour vérifier que vous sentez le flux d'eau qui sort. <ol style="list-style-type: none"> a. Si l'eau ne s'écoule pas, la pompe à eau est cassée. b. De l'eau s'écoule, mais l'alarme E02 apparaît, les capteurs de débit d'eau sont cassés. 4. Obstruction du filtre. 5. Tuyaux tordus ou mauvais débit d'eau à travers les tuyaux en plastique du liner. 6. Les grilles sont obstruées : les grilles peuvent se retrouver bloquées par de l'eau dure en raison de l'accumulation du calcium. 7. Rondelles détériorées Les rondelles à l'intérieur des raccords du spa peuvent être détériorées ou usées. 	<ol style="list-style-type: none"> 1. Enlevez les 2 bouchons d'obturation avant de chauffer, reportez-vous au paragraphe Montage dans la notice d'utilisation. 2. Enlevez le groupe de filtration de l'intérieur de la piscine et appuyez sur le bouton du filtre ou de chauffage. Si aucune alarme n'apparaît, nettoyez ou changez les cartouches du filtre, installez le groupe de filtration à l'intérieur de la piscine. 3. Si vous avez besoin d'aide, veuillez visiter la section assistance de notre site web, www.bestwaycorp.com 4. Nettoyez le filtre et vérifiez qu'il n'est pas endommagé. Remplacez-le ou réinstallez-le si nécessaire. Si vous avez besoin d'aide, veuillez visiter la section assistance de notre site web, www.bestwaycorp.com 5. Veuillez contrôler à travers le raccordement du spa pour voir si les tuyaux sont tordus. Si vous avez besoin d'aide, veuillez visiter la section assistance de notre site web, www.bestwaycorp.com 6. Videz le spa et placez un tuyau d'arrosage à l'intérieur des tuyaux pour rincer la grille. Pour être certain que tous les débris ont été éliminés, effectuez l'opération de l'extérieur et de l'intérieur du spa. Si vous avez besoin d'aide, veuillez visiter la section assistance de notre site web, www.bestwaycorp.com Utilisez une brosse à dents pour éliminer les débris tenaces. 7. Vérifiez l'état des rondelles à l'intérieur du raccord. Dévissez les raccords et enlevez la rondelle pour mieux l'inspecter. Si vous avez besoin d'aide, veuillez visiter la section assistance de notre site web, www.bestwaycorp.com
<p>Le thermomètre de la pompe indique une température de l'eau inférieure à 4 °C (40 °F).</p> 	<ol style="list-style-type: none"> 1. La température de l'eau est inférieure à 4 °C (40 °F) 2. Si la température de l'eau est supérieure à 7 °C (44,6 °F), le thermomètre de la pompe est cassé. 	<ol style="list-style-type: none"> 1. Le spa n'est pas conçu pour fonctionner avec des températures de l'eau inférieures à 4 °C (40 °F). Débranchez la pompe et redémarrez seulement la pompe lorsque la température de l'eau atteint 6 °C (43 °F). 2. Si vous avez besoin d'aide, veuillez visiter la section assistance de notre site web, www.bestwaycorp.com
<p>Le thermomètre de la pompe indique une température de l'eau supérieure à 50 °C (122 °F).</p> 	<ol style="list-style-type: none"> 1. La température de l'eau est supérieure à 50 °C (122 °F) 2. La température ambiante est supérieure à 40 °C (104 °F) ou le spa se trouve en plein soleil pendant une longue période. 3. Si la température de l'eau est inférieure à 45 °C (113 °F), le thermomètre de la pompe est cassé. 	<ol style="list-style-type: none"> 1. Le spa n'est pas conçu pour fonctionner avec des températures de l'eau supérieures à 40 °C (104 °F). Débranchez la pompe et ne redémarrez la pompe que quand la température de l'eau est inférieure ou égale à 38 °C (100 °F). IMPORTANT : Avant de re-démarrer la pompe, appuyez sur le bouton de réinitialisation de la pompe. 2. Débranchez la fiche, détachez la pompe et vidangez le spa. Au bout de 15 minutes, attachez à nouveau la pompe, rebranchez la fiche et redémarrez la fonction de chauffage. Si l'alarme s'affiche à nouveau, envisagez de déplacer le spa à un autre endroit qui ne soit pas en plein soleil. 3. Si vous avez besoin d'aide, veuillez visiter la section assistance de notre site web, www.bestwaycorp.com
<p>Il y a des problèmes au niveau des branchements du thermomètre de la pompe.</p> 	<ol style="list-style-type: none"> 1. Les connecteurs du thermomètre de la pompe ne fonctionnent pas correctement. 2. Le thermomètre de la pompe est cassé. 	<p>Si vous avez besoin d'aide, veuillez visiter la section assistance de notre site web, www.bestwaycorp.com</p>
<p>Le coupe-circuit thermique à réinitialisation manuelle a un problème.</p> 	<p>Le coupe-circuit thermique à réinitialisation manuelle s'est arrêté.</p>	<ol style="list-style-type: none"> 1. Débranchez la pompe et appuyez sur le bouton de réinitialisation, puis rebranchez la pompe. 2. Si l'alarme persiste, contrôlez le paragraphe BOUTON DE RÉINITIALISATION dans la notice. 3. Si vous avez besoin d'aide, veuillez visiter la section assistance de notre site web, www.bestwaycorp.com
<p>Échec de la prise de terre.</p> 	<ol style="list-style-type: none"> 1. La mise à la terre de votre domicile a un problème. 2. La pompe a un problème. 	<p>Si vous avez besoin d'aide, veuillez visiter la section assistance de notre site web, www.bestwaycorp.com</p>