

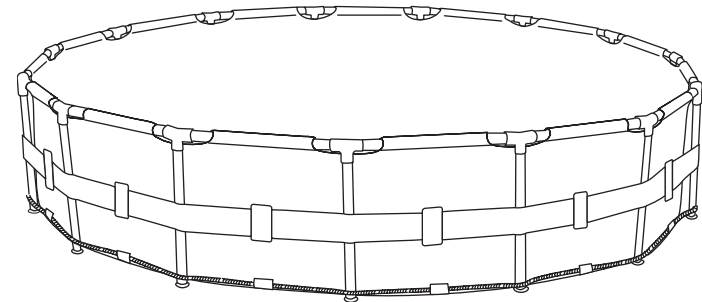

INFLATABLE'S EXPERT

Round Steel Frame Pool Instruction Manual



**ATTENTION: READ ALL INSTRUCTIONS AND SAFETY
GUIDELINES**

**Prior to attempting set up of pool. A thorough understanding of these
directions will help ensure a safe and efficient set-up process.**

Please read carefully and save for future reference!

TABLE OF CONTENTS

Important Safety Guidelines for Round Steel Frame Pool Use	3 – 5
Round Steel Frame Pool Set-Up Instructions.....	6 – 9
Filter Pump Assembly and Operation.....	10
Pool Ladder Assembly Guidelines.....	10 – 11
In-Season Round Steel Frame Pool Maintenance and Water Care.....	11 – 12
Pool Maintenance Kit Assembly and Operating Instructions.....	12
Pool Vacuum assembly / operating instruction.....	13
Pool Draining, Disassembly & Storage Instructions.....	14
Pool Trouble-Shooting Reference Guide.....	15
Pool Limited Warranty.....	16

IMPORTANT SAFETY GUIDELINES FOR POOL USE

Please read & understand prior to using pool.

To enhance the enjoyment of your Round Steel Frame Pool and protect the safety of those in and around the pool, **ALWAYS STRICTLY OBSERVE** the following safety and maintenance instructions:

- 1) It is the responsibility of the pool owner to identify and obey all local and state laws pertaining to above ground swimming pool safety **PRIOR** to set-up or use of the pool. These include, but are not limited to, laws on: decks, fences, barriers, covers, pool ladders, lighting, and required safety equipment. Please consult your local authorities to ensure compliance.
- 2) Do not use sand during setup process. If it appears that there is a need for use of a “leveling agent”, then your set-up site is likely unsuitable. **FAILURE TO OBEY THIS WARNING MAY RESULT IN SERIOUS PERSONAL INJURY.**
- 3) Do not allow unattended Children in the pool. Always make sure that at least one responsible adult is supervising all Children and those who do not know how to swim **AT ALL TIMES**. Never swim / bathe in the pool alone.
- 4) **NEVER** permit diving or jumping into the pool. Never enter the pool from any decks or other raised surfaces. The water level in your pool is extremely shallow and is not suitable for these activities. Failure to heed these instructions can result in serious injury or even death.
- 5) Do not permit Children or adults to engage in any “rough-housing” or other aggressive sports or activity in or around the pool. Failure to observe this guideline can result in serious injury for those in and around the pool area.
- 6) Always maintain the proper pool safety equipment in an easily accessible area adjacent to your pool. Clearly post emergency phone numbers as well as safety advisories and rules (such as “No Jumping or Diving” and “Do Not Swim Alone”). Do not allow bathers in the pool unless the area is sufficiently bright or lighted.
- 7) The filter pump included with your pool is designed to remove dirt and other small particles from your pool water. However, to maintain pool water that is perfectly clear, algae free, and safe from harmful bacteria, it is **VERY IMPORTANT TO ENGAGE IN A CONSISTENT REGIMEN OF CHEMICAL TREATMENT**. Contact your local pool supply retailer for guidance on the safe and effective use of chlorine, shock, algaecide and other such chemicals.
- 8) To avoid skin and eye irritation or even injury to bathers, never add chemicals to the pool while it is occupied. Never add any chemicals or substances to your pool if you cannot verify the exact quantity or type to add to the water. Consult a pool supply retailer for specific instructions and guidelines concerning the use of chemicals in your pool.
- 9) It is highly recommended that pool owners frequently test their pool water to

ensure that the pH and chlorine concentration in the water is optimal for safe and enjoyable bathing throughout the season. Please consult your pool supply retailer to find a suitable testing kit and instructions on its use.

- 10) All equipment, including pool liner, inflatable ring, hoses, drain covers, pump body, (if included: covers, ground cloth, ladders, maintenance kit) and electrical cords should be inspected frequently for signs of corrosion, deterioration, missing or broken parts, or any other potential hazard.
- 11) Round Steel Frame Pool are designed to be storable, seasonal pools. If you live in a temperate area in which the pool will not be in use year-round, it is **STRONGLY RECOMMENDED** that you drain your pool, clean and dry it thoroughly, and store it in a protected area for the off-season. This will help extend the life of your pool and prevent a safety hazard from developing while the pool is not in use.
- 12) All filtrations are in agreement with the installation standard NF C 15-100 that specify that all electric appliances located within 3.50 m for the pond and with a free access should have a low voltage supply of 12V. All electrical appliance supplied with 220V must be located at least at 3.50 meter from the edge of the pond. Consult the manufacturer for any change of one or several elements to the filtration system.
- 13) Your children's safety only depends on you! Risk is higher when children are under 5 years. Accidents not only happen to other people! Be ready to face it!
- 14) Supervise and act:
 - Children supervision should be close and constant;
 - Name only one safety supervisor;
 - Reinforce supervision when there are several users in the swimming pool;
 - Ask for personnel safety floating equipment (for people who cannot swim);
 - Teach your children to swim as early as possible;
 - Get your neck, arms and legs wet before you enter the water;
 - Make sure you are trained in life-saving techniques, especially those for children;
 - Forbid diving or jumping among young children;
 - Forbid races and "rough playing" around the pool;
 - Do not allow children who are unable to swim, to enter the pool without swim vest or armbands, and without adult supervision;
 - Do not leave toys near or in the pool with no supervision;
 - Always keep the water clear and sane;
 - Store the water treatment products away from children reach.
- 15) Always keep:
 - Accessible telephone at the poolside in order not to leave the children alone when you are on the phone;
 - Buoy and pole at the poolside.
- 16) Moreover some equipment can contribute to safety:
 - Protective barrier with the gate always shut (for example a hedge cannot be considered

as a barrier);

- A manual or automatic protection cover properly installed and secured;
- An electronic detector of passage or fall, working and operational; But none of them will replace a close supervision.

17) If an accident occurs:

- Take the child out of the pool promptly;
- Call immediately for assistance and follow the advises given to you;
- Replace wet clothes by hot blankets.

18) Memorize and keep the emergency call numbers at poolside:

- Fire brigade : (18 for France);
- Samu (ER) : (15 for France);
- Anti poison center.

19) Never put the swimming pool in the open air.



Round Steel Frame Pool - SET-UP INSTRUCTIONS

1. SITE SELECTION

It is absolutely essential to select a suitable site for your pool BEFORE attempting to fill it with any water. In order to ensure easy of set-up and enjoy hassle-free use of your new Round Steel Frame Pool. Please select a set-up site which *strictly* conforms to the following guidelines:

- A. Ensure that the area is firm, flat (no bumps or mounds of earth) and extremely level, with a grade not exceeding 3° of slope at any point in the set-up area.
WARNING: Pools installed on inadequately level surfaces are subject to leaking, forming irregularities, or collapse, which can result in property damage or serious injury for those in or around the pool area! **NEVER** use sand or any other leveling agent underneath the pool!

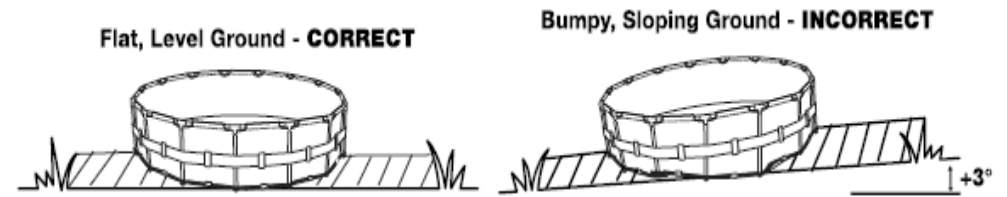

- B. Make sure that the area you have selected to set-up the pool is completely free of sticks, stones, sharp objects or other foreign debris.
- C. Select an area that is not directly underneath overhead power lines or trees. Additionally, make sure that the pool set-up area does not contain underground utility pipes, lines, or cables or any kind. **CAUTION:** The pool must be accessible to a 110 or 230-volt AC outlet protected by a Ground Fault Circuit Interrupter (GFCI). The pool should be set no closer than 10 ft. to the power source, but no further than the length of the filter pump cord. Under no circumstances should an extension cord be used to extend the range of the connection.
- D. If a ground cloth is provided with your pool kit, its use is highly recommended. The ground cloth will help protect the pool liner from damage due to weed growth, sharp objects, and debris. **CAUTION:** Please choose your set-up area carefully, as lawn and other desirable vegetation underneath the ground cloth will die. Furthermore, try to avoid setting the ground cloth in areas prone to aggressive plant and weed species, as they may grow through the ground cloth.
- E. If at all possible, choose an open location on your property that is exposed to direct sunlight. This will help to warm your pool.

2. PARTS REFERENCE

Before assembling your Round Steel Frame Pool, layout and review the contents to become familiar with all the parts you will be using during the assembly:

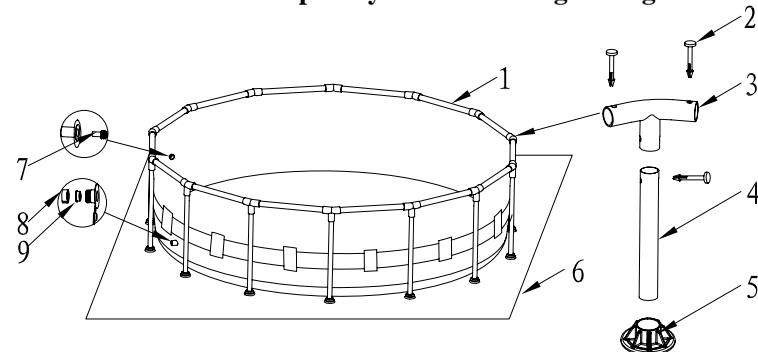

No. of sides may vary depending on pool size

Ref No.	Description	Pool size & QTY
		Φ 18' (Φ 447cm)
1	Horizontal Beam	14
2	PVC pin	44
3	T-Joint	14
4	Vertical Leg	14
5	Leg Cap	14
6	Ground cloth (It is optional)	1
7	Hole strainer	1
8	Drain valve cap	1
9	Drain valve plug	1

3. POOL SET-UP AND FILLING WITH WATER

After a suitable and carefully selected site for the pool has been determined, proceed to set up the pool according to the following directions. CAUTION: It needs 2 people (adult) to set up the pool and it will let you quickly use the pool within 30 minutes.

- A. If time permits, completely unroll your pool and expose it to direct sunlight for an hour or more. This will make the pool material more flexible during set-up.
- B. If your pool system comes with a ground cloth, carefully unfold it and place over your pre-selected pool set-up area. Make sure that the ground cloth is spread out flat and evenly, with no visible wrinkles or bunching present.

WARNING: Use of a ground cloth is **REQUIRED** when the pool is set up on concrete. (If a ground cloth is not a standard feature in your pool system, you may purchase one as an accessory. Please check with your local retailer for availability.)

- C. Place the pool atop the ground cloth (if applicable) with the hose connections towards the area you wish to place the filter pump. It is important to align the orientation of your pool towards the outlet you will use to power your filter pump. Ensure that your pump's electrical cord can safely reach your chosen electrical outlet. Finally, make sure that the drain valve opening is in an accommodating position for end of season water drainage.

CAUTION: DO NOT DRAG THE POOL, AS IT MAY TEAR THE POOL OR CAUSE OTHER DAMAGE. We will not be held responsible for damage caused to the pool due to mishandling or failure to follow these instructions.

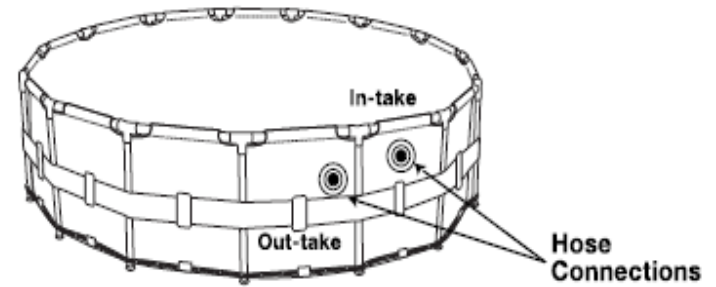

- D. Carefully unfold the pool, spreading out the sides and floor to make them as smooth as possible. NOTE: For ease of set-up, it is preferable to set-up the pool on a warm, sunny day. If time permits, expose the unrolled pool to direct sunlight for 1 hour or more, so that the pool material will be more flexible during set-up.
- E. Identify the Horizontal Beam [A] (the longer, larger diameter pole with one pin on each end). Start by sliding the beam through the sleeve opening along the top of the pool liner. Center the beam within the sleeve, then attach a T-Joint [C] and inserting the beam into the larger of the hole on the T-Joint, then inserting one piece plastic pin through the hole of T-Joint [C] and Beam [A].

- F. Repeat this procedure around the pool in the same direction until all beams have been connected.

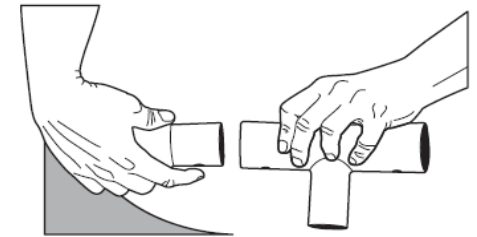

Note: The last connection may be difficult to complete, however by lifting the assembly up several inches to align and then lowering into position should make this effort easier.

- G. Once the top beams are completed, it is time to attach the Vertical Legs [B]. Slide one leg through the retaining belt located along the leg to the bottom of the T-Joint in the same fashion, press in the two pins and align with holes until it clicks (locks) into place. Also, make sure the legs are inside the restraining rope that runs along the bottom of the pool. Continue attaching the legs around the pool in one direction until all legs have been completed.

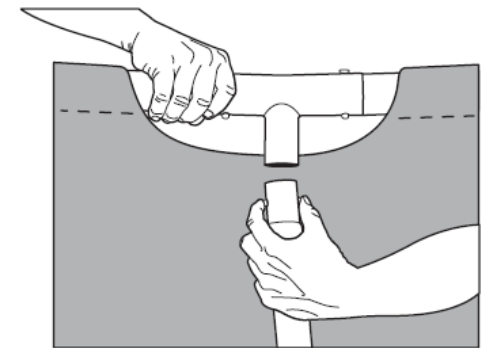

H. Attach one Leg Cap to [D] the bottom of each vertical leg.

I. Review the assembling. Grab along the top of the frame and give the pool a shake to make sure all pins are locked in place. Gently pull the bottom of each leg in an outward direction to make sure they are in an upright, vertical position.

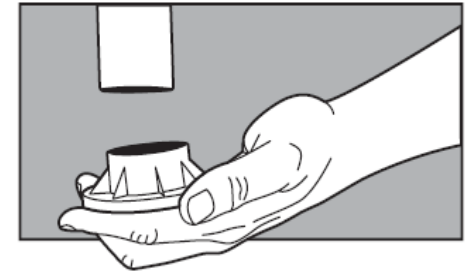

J. Close and secure the three openings in the pool (the drain valve and the two fixtures for attaching filter pump hoses). First, make sure that the outer drain plug is inserted into the outer drain cap is screwed on tightly. Then locate the attached caps inside the pool, and firmly press them into the wall until they snap closed over their opening. Note: make sure to keep the “bullet” shaped plastic drain adapter (located in the patch kit) in a safe location in order to drain your pool at the end of the swim season.

K. Begin filling the pool with about 1 inch of water. Smooth out any wrinkles or creases in the floor by physically entering the pool. Carefully push out along the pool floor edge with your foot by going around the pool. Use care not to push too hard or hit any of the U-Tube with your foot.

L. Once you have removed all wrinkles in the floor, continue filling the pool with water until the level reaches near the top of the pool. Inspect the pool frequently to verify it is filling evenly. **IMPORTANT:** If you notice water collecting unevenly or excessive sloping to one side, **STOP FILLING THE POOL IMMEDIATELY.** This indicates that the ground is not level enough, or that the wrinkles in the floor have not been properly smoothed out. If this occurs, completely drain the pool (See section 7 in this manual) and then carefully **CARRY** it to a more suitable site.

***IMPORTANT NOTE:**

- 1) Do not be alarmed if the outer walls of your pool appear to be wet, as some “sweating” (appearance of condensation droplets on the pool) may initially occur after set-up is complete, especially in cooler climates. This process is completely normal for this type of pool and does not indicate any leakage. When sweating does occur it generally stops within 72 hours of filling the pool.
- 2) Once your pool has been filled with water for the season, take note if your pool becomes overfilled due to rainwater or accidental overfill. If this should occur, it is important to drain or bale out the excess water as soon as possible.

4. FILTER PUMP ASSEMBLY AND OPERATION

At this point in the set-up process please refer to the manual enclosed with your filter pump unit. This booklet will provide you with explicit instructions on how to properly set-up and

operate the filter pump that came with your specific Prompt Set Pool System. Please be advised that the filter pump is specifically intended to remove dirt and other fine particulates from your pool. The filter pump alone will not keep your pool water crystal clear and fully sanitized. In order to do so, you must apply pool chemicals to your pool water and engage in a regular cleaning regimen of skimming, vacuuming, etc.

IMPORTANT: Please make sure to keep both of the plastic intake / outtake fixtures in your pool liner plugged until you have completely assembled your filter pump.

5. POOL LADDER ASSEMBLY GUIDELINES

IMPORTANT SAFETY GUIDELINES FOR POOL LADDER USE READ CAREFULLY BEFORE USE!

IMPORTANT: MAXIMUM LOAD FACTOR

Ladder is designed to support 1 person whose maximum weight does not exceed 300 lbs.

CAUTION:

- Always ensure that the ladder is used under constant adult supervision.
- **DO NOT PLAY ON THE LADDER.**
- Be careful when climbing up or down, keep body centered between side rails.
- Maintain a firm grip. Use both hands in climbing.
- Only climb on ladder using footsteps.
- Do not overload.
- Do not use the ladder for any purpose other than that for which it was intended.
- Remove ladder from pool immediately after use. Store ladder in a secure place where it is not accessible from children.
- **DANGER! METAL CONDUCTS ELECTRICITY!** Do not allow ladder to come into contact with live electrical wires.
- Make sure ladder is fully assembled according to instructions.
- Place on a firm level surface with a secure footing. Do not use on slick surfaces where the ladder may become unstable. Do not place ladder on any surface other than firm and level ground. Do not place ladder in area where it may come into contact with opening doors.
- Ladder should be assembled by adults only.

INSPECTION

- Inspect upon receipt and before each use; never climb on a damaged, bent or broken ladder. All ladder parts must be maintained in safe working condition.
- Make sure all rivets, joints, nuts and bolts are tight and that steps, rungs, and braces are secure.
- Keep ladder clean, free from grease, oil, mud, snow, wet paint and all slippery materials. Remove shoes and leather soles which may make it more slippery to climb the ladder.
- Never make temporary repairs of damaged or missing parts.
- Destroy ladder if broken, worn, or if exposed to fire or chemical corrosion.

PROPER STORAGE

- Store ladder in safe and dry place.
- Never store any materials on ladder.
- Keep ladder clean and free of all foreign materials.

Before using this item, please read carefully the details of this manual for assembling and safety rules.

SAFETY RULES

- You must place ladder on level, firm ground.
- Only allow one person on the ladder at a time.
- The ladder **MUST** be installed per manufacturer's instructions.
- **DANGER:** No diving from ladder. No jumping from ladder.
- Face the ladder when entering or exiting pool.
- To prevent drowning – do not swim through, behind or around ladder.
- Ladder to be used only with the specific Prompt Set Pool with which it was sold.
- The maximum weight load of this ladder is 300 lbs.

TOOLS REQUIRED FOR ASSEMBLY

Screwdriver

CAUTION: If you use an electric screwdriver, please be careful not to touch water while assembling.

6. IN-SEASON POOL MAINTENANCE AND WATER CARE

As previously noted, your pool system comes with a highly efficient and effective filter pump, which will help keep your pool water free of suspended dirt and debris particles. However, the operation of your filter pump represents only one aspect of a total pool maintenance and water care regiment. In order to keep your pool water clean and hygienic all season long please closely adheres to the following guidelines:

- A.** The proper and consistent use of basic pool chemicals are required to maintain the proper pH balance in your pool water. Furthermore, the application of chemicals will help prevent the growth of harmful bacteria or algae in your pool, and assist your filter-pump in keeping your water crystal clear. Chemicals that your pool may require include but are not limited to:
- 1) Tabular, Granular, or Liquid Chlorine: Disinfects pool water and inhibits algae growth.
 - 2) PH Adjusting Chemicals: These are used to correct PH level and make water more or less acidic.
 - 3) Algaecides: These chemicals are formulated to remove algae.
 - 4) "Shock" (Super chlorinator): Eliminates certain organic and other combination compounds that can affect water clarity.

In order to obtain specific details on the use of chemicals, please consult a local pool supply retailer and provide them with the volume of water in your specific pool, and if desired, a sample of your pool water. This will enable them to properly instruct you on: 1) which chemicals to purchase, 2) what quantities of chemicals to purchase, and 3) how to use specific chemicals safely and effectively.

- B.** Never let chlorine come into direct contact with the pool liner until it has completely dissolved. This means that granular or tabulated chlorine is first dissolved in a bucket of water before applying to pool water, and likewise, liquid chlorine is slowly and evenly poured into pool water from various locations around perimeter of pool.

DANGER: NEVER add water to chemicals. **INSTEAD,** always add chemicals to water. Also, never mix separate chemicals together, rather, add chemicals to the pool separately and allow them to circulate throughout the pool before adding additional types of chemicals.

- C.** We recommend that you purchase a test kit, and frequently test your pool water to make sure that your PH balance and chlorine levels are optimal. Your local pool supply retailer can provide information on purchasing and using a test kit that is most suitable for your needs.

NOTE: Excessive chlorine levels or low (acidic) pH levels can damage your pool liner, so please take corrective action as soon as possible if testing reveals either condition.

- D.** The tasks of removing larger debris from your pool and keeping the inside of the pool liner clean are simplified by using a Prompt Set Pool Maintenance Kit, which includes a leaf

skimmer and garden hose powered vacuum. Maintenance Kits are included as a bonus feature in larger Prompt Set Pool Systems, and can also be purchased separately as an accessory.

- E. Check your filter-pump cartridge every two weeks (or more frequently during periods of heavy usage) to verify whether it needs to be cleaned or replaced. If your cartridge is no longer white in color, attempt to spray it clean with a strong blast of water from your garden hose. If your cartridge cannot be cleaned in this manner, the cartridge must be replaced. Failure to frequently clean and/or replace your cartridges will affect the effectiveness of your filter pump and could shorten its useful life.
- F. Lastly, the following two tips are simple ways to help prevent dirt and grime from getting into your pool water in the first place:
 - 1) Remind your family and friends to always hose or rinse off any dirt or tanning oil from their hands, feet, and body prior to entering the pool.
 - 2) If your pool system included a cover, try to keep your pool covered at all times when not in use. This will help keep the wind and other elements from depositing dirt and debris in your pool, and will also prevent excess rainwater from overflowing your pool.

WARNING: Non-respect of the maintenance rules may result in serious hazards for health and especially for the children.

POOL MAINTENANCE KIT ASSEMBLY AND OPERATING INSTRUCTIONS

IMPORTANT: READ AND UNDERSTAND THE INSTRUCTIONS COMPLETELY BEFORE STARTING ASSEMBLY.

POOL SKIMMER ASSEMBLY AND OPERATING INSTRUCTIONS

1. The pool skimmer uses the same shaft pieces as the pool vacuum.
2. The skimmer net has a plastic spring (M-4) that connects to the bottom shaft. Align the plastic spring located inside the net with the holes drilled in the shaft. Gently squeeze together the plastic spring tips so that the shaft slips onto the net and the spring “POPS” into the pre-drilled holes.
3. Gently sweep the surface of the pool with the skimmer net removing floating leaves, etc.

POOL VACUUM OPERATING INSTRUCTIONS

1. Connect the garden hose to the water spigot and turn on the water

NOTE: The water pressure varies in each community so testing will have to be done to find the correct hose water pressure for optimum cleaning.

2. In soft gentle strokes “sweep” the entire bottom surface of the pool until it is clear of debris.
3. Turn water “OFF”, remove the pool vacuum from the pool, disconnect and place the garden hose in a safe area.
4. Untie, empty and clean the debris collection bag. Allow the debris bag to air dry. Re-tie the collection bag on to the cleaning head.
5. Store the pool vacuum in an area where it will not be a safety hazard.

POOL VACUUM ASSEMBLY INSTRUCTIONS

1. Assemble the shaft pieces by inserting them one into another.
2. The cleaning head (M-3) has a plastic spring (M-4) that connects to the bottom shaft. Align the plastic spring located inside the cleaning head with the holes drilled in the shaft. Gently squeeze together the plastic spring tips so that the shaft slips onto the cleaning head and the spring “pops” into the pre-drilled holes.
3. Remove paper protector sleeve from brush (M-6) and snap into locked position on underside of cleaning head (M-3).
4. Tie the debris collection bag (M-2) onto the cleaning head opening opposite from the garden hose connection, as you would tie shoelaces.
5. Depending on the type of garden hose connect the hose to the side opposite the debris bag.

IMPORTANT: The flat washer (M-5) must be placed into coupling before garden hose is connected.

6. Secure hose to pole by inserting into hose clamp (M-1) included with kit.
7. The pool vacuum is now ready to use.

7: PUTTING YOUR POOL AWAY FOR THE OFF-SEASON (DRAINING, DISASSEMBLY, AND PROPER STORAGE)

- A. Make sure that the electricity source to the filter pump has been disconnected.
- B. Check to ensure that the drain plug is firmly inserted on the inside of the pool.
- C. Attach your garden hose to the hose adapter, and placing the other end of the hose in an area where the water can drain safely, such as a storm drain or street gutter. Remember that because water always finds its own level, the end of the hose must be lower in elevation than the pool to ensure complete drainage.
- D. Insert the attached plugs into the inlet and outlet fixtures, on inside of pool, and then disconnect the filter pump hoses.
- E. Attach the hose adapter to the drain outlet by turning adapter in a clockwise direction.
- F. Open the drain plug on the inside of the pool and the water will begin to drain immediately.

WARNING: Do not let your children stand at downfold and face the water outlet during the drainage. The water current may sweep your children.

- G. Disconnect the hose and adapter when finished.
- H. Replace the drain plug on the inside of the pool.
- I. Be sure that the pool liner is completely dry before folding the pool for long-term storage. Leaving the pool exposed to sunlight for a few hours will clean and speed the drying process and make it easier to fold the pool for storage. (Never attempt to fold or stow a pool that is not completely dry as this could lead to a proliferation of mold or mildew build-up during the time the pool is in storage.)
- J. Remember, proper off-season storage is critical to protect your investment in your Prompt Set Pool. Once drained and dry, your pool should be carefully folded and wrapped in a ground cloth (if available) or other similar protective tarp-like material. The pool and all applicable accessories such as the pump, cover, ground cloth, ladder, hoses, clamps, and hardware should be kept together and stored indoors, in a reasonably warm, dry and weatherproof location.

Round Steel Frame Pool TROUBLESHOOTING GUIDE

PROBLEM	DESCRIPTION	CAUSE	REMEDY
FILLED POOL IS NOT ROUND	<ul style="list-style-type: none"> Pool has taken on an oval, rectangular or “egg-like” shape. Pool appears to slope to one side or pool water depth is uneven. 	<ul style="list-style-type: none"> Wrinkles in bottom of liner were not adequately smoothed out prior to filling. Side walls were not properly “pushed out” as pool was filled, causing circumference of top ring to be outside that of the pool’s side walls. Pool is resting on bumpy or sloping ground. 	<ul style="list-style-type: none"> Drain pool to a 1” water depth and then smooth out as many wrinkles as possible. Drain pool to a 1” water depth and then push out side walls until they are outside of the circumference of the top ring. Make sure ground underneath pool is very flat, level and free of any mounds of soil.
COLORED WATER	<ul style="list-style-type: none"> Water turns blue, brown, or black when first treated with chlorine. 	<ul style="list-style-type: none"> The chlorine is oxidizing minerals in your water. This commonly occurs with water from different sources. 	<ul style="list-style-type: none"> Adjust pH to recommended level. Run filter until water is clear. Regularly clean cartridge.
PARTICALS SUSPENDED IN WATER	<ul style="list-style-type: none"> Water looks “milky” or cloudy. 	<ul style="list-style-type: none"> “Hard Water” caused by an elevated pH. Chlorination is inadequate. Foreign debris in water. Bathers are not cleaning their feet prior to entering pool. 	<ul style="list-style-type: none"> Adjust pH. Check with a swimming pool supply retailer for correct water treatment. Ensure proper chlorine level. Clean or replace your filter. Spray off dirt with a high-pressure hose before entry.
PERSISTENT LOW WATER LEVEL	<ul style="list-style-type: none"> Pool appears to be losing water on a daily basis. 	<ul style="list-style-type: none"> Tear or hole in pool liner. Tear or hole in a filter pump hose. Hose clamps are too loose. Evaporation from high summer temperatures. 	<ul style="list-style-type: none"> Locate damage and repair with the included patch kit. Repair or replace hoses. Tighten all hose clamps. Keep pool covered when not in use.
ALGAE	<ul style="list-style-type: none"> Water has greenish tint. Green, brown or black spots appear on pool liner. Pool bottom is slippery and/or an unpleasant odor is present. 	<ul style="list-style-type: none"> Algae is present. 	<ul style="list-style-type: none"> Apply “shock” treatment (super-chlorinator). Check pH and adjust to an appropriate level per your local pool supply retailer. Vacuum or lightly scrub pool liner. Test water often to maintain proper chlorine levels.
POOL WATER IS COOL	<ul style="list-style-type: none"> Water is not warming to a comfortable swimming temperature. 	<ul style="list-style-type: none"> Pool was set up in an excessively shady or tree lined area. Heat is escaping from pool water. 	<ul style="list-style-type: none"> Relocate pool to a more open location where it can get maximum exposure to sunlight during peak daylight hours. Keep your pool covered whenever it is not in use.

LIMITED WARRANTY

Prompt Set™ Pool

ATTENTION CUSTOMER - Please read this statement carefully and keep your original store receipt along with this warranty certificate at all times. Your receipt is required as proof of purchase and to verify the length of your pool ownership.

We warrant all components contained in this Prompt Set™ Pool (excluding the filter pump unit*) against defects in materials and workmanship under normal use and service, for a period of 180 days from the date of purchase for the original owner only. If any of the components have been consumer-replaced, damaged, or misused, the corresponding warranty on those components is invalidated. In this situation, you will be advised of the cost of replacement parts and processing instructions. Please register warranty within 30 days of purchase on www.jilong.com in order to validate your warranty.

If a verifiable manufacturing defect is found during the relevant time period, we agree to repair or replace at its option any Prompt Set™ Pools under warranty provided proper proof of purchase is presented.

This limited warranty is not valid if the pool is used for commercial purposes, or if the damage is caused by an accident, an act of God, consumer misuse, neglect or abuse, vandalism, improper use of chemicals, exposure to extreme weather conditions or negligence during pool set up or disassembly.

We cannot be held responsible for the cost of installation (including water), labor, or transportation expenses incurred due to the replacement of defective parts. This limited warranty, furthermore, does not cover any unauthorized alterations to the pool system.

Shanghai Jilong Plastic Products Co. Ltd.

No. 460 Lanxue Road, Huanglou, Pudong Area, Shanghai, 201205, P.R. China

Tel: +86-21-58942200 E-mail: info@jilong.com Web: www.jilong.com

After Sales Service for EU Countries:

Jilong-Europe S.R.L.

Via del Gazometro 44,00144 Roma - Italia

E-mail: service@jilong-europe.com

After Sales Service for North America (Canada, USA, Mexico)

Jilong Plastic Products North America Inc.

105, West 2nd Avenue, Vancouver B.C. V5Y 1B8 Canada

E-mail: service@jilong.com

** Please see the manual enclosed with your filter pump for specific filter pump warranty information.*

**DO NOT RETURN THIS PRODUCT
TO THE STORE.**

STOP

**CONTACT YOUR LOCAL AFTER SALES
SERVICE CENTRE.**

EUROPE - E-mail: service@jilong-europe.com

NORTH AMERICA - E-mail: service@jilong.com

TOLL FREE TEL: 1-866-946-3002



INFLATABLE'S EXPERT

**PISCINE ARRONDIE AVEC
PANNEAUX EN ACIER.**

MODE D'EMPLOI

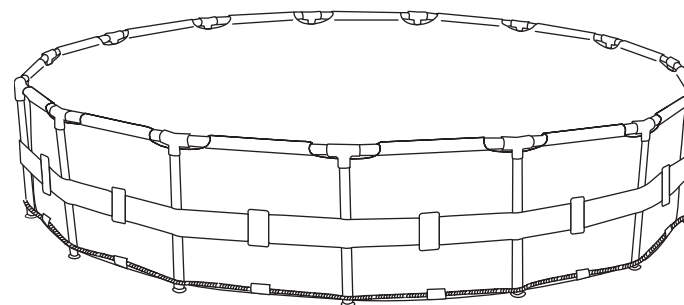

**ATTENTION: BIEN LIRE LES ISTRUCTIONS
SUIVANTES ET LES MESURES DE SECURITE**

Avant l'essai de toute installation de la piscine, une lecture approfondie des présentes instructions Attention : lire toutes les instructions et les mesures de sécurité assurera un montage efficace, en toute sécurité.

Veillez lire attentivement et conserver pour référence ultérieure!

TABLE OF CONTENTS

Importantes mesures de sécurité concernant la piscine arrondie avec panneaux en acier.....	20-22
Marche à suivre pour la mise en place de piscine arrondie avec panneaux en acier.....	22-26
Assemblage et fonctionnement de la pompe à filtre.....	27
Indications à suivre pour le montage de l'échelle de la piscine.....	27-28
Entretien saisonnier de la piscine arrondie avec panneaux en acier et entretien de l'eau.....	28-29
Instructions de montage et de fonctionnement du kit de maintenance de la piscine	29
Instructions de fonctionnement et de montage de l'aspirateur de la piscine	30
Instructions de vidange, de démontage et de stockage de la piscine	31
Guide de référence pour le dépannage de la piscine	32
Garantie limitée de la piscine	33

IMPOTANTES MESURES DE SECURITE POUR L'UTILISATION DE LA PISCINE

Il est prié de lire attentivement et comprendre avant toute utilisation de la piscine

Afin d'accroître le confort que vous procure la piscine arrondie à encadrement métallique et de garantir la protection des personnes se trouvant à l'intérieur et autour de la piscine, vous devez vous astreindre à **respecter strictement** les mesures de sécurité ainsi que les instructions d'entretien suivantes :

- 1) il relève de la responsabilité du propriétaire de la piscine de rechercher et de se soumettre aux lois locales de son pays régissant leur mode d'implantation et d'usage. Celles-ci incluent, mais n'y sont pas limitées, les lois sur : les ponts, clôtures, barrières, couvertures piscines, échelles, lumières et équipement obligatoire de sécurité. Veuillez vous adresser aux autorités locales pour toute information.
- 2) Ne pas utiliser de sable pendant la phase de montage. S'il apparaît nécessaire d'utiliser un élévateur, c'est que l'emplacement pour le montage de la piscine est inapproprié. **LE NON RESPECT DE CET AVERTISSEMENT PEUT ENTRAÎNER D'IMPORTANTES DOMMAGES CORPORELS.**
- 3) Ne pas laisser les enfants sans surveillance à l'intérieur de la piscine. S'assurer qu'au moins une personne adulte surveille tous les enfants ainsi que ceux ne sachant pas nager TOUT LE TEMPS. Ne jamais nager / se baigner seul.
- 4) NÉ PAS plonger ou sauter dans la piscine. Ne pas entrer dans la piscine en provenant de toboggan ni autre objet élevé. La profondeur de votre piscine est très peu profonde et n'est pas indiquée pour ce genre d'activités. Le non respect de ces consignes de sécurité peut entraîner d'importants dommages corporels, voire la mort.
- 5) Ne jamais permettre aux enfants ni aux adultes de pratiquer un quelconque jeu violent ou très animé à l'intérieur et autour de la piscine. Le non respect de ces instructions peut entraîner de sérieux dommages corporels pour les usagers mais aussi pour leur entourage.
- 6) Toujours placer votre équipement de sécurité dans un endroit facilement accessible adjacent à votre piscine. Ainsi que le numéro des urgences et les conseils et règles de sécurité (comme par exemple « Ne pas sauter ni plonger » et « Ne pas nager seul »). Ne pas permettre la baignade tant que l'eau n'est pas suffisamment claire ou illuminée.
- 7) La pompe à filtre incluse dans votre piscine est destinée à évacuer les saletés et autres petites particules de l'eau de votre piscine. Néanmoins, dans le but de maintenir l'eau parfaitement claire, sans algues ni bactéries, il est TRÈS IMPORTANT d'investir dans un bon produit chimique d'entretien. Veuillez contacter un fournisseur détaillant dans votre région pour vous guider pour l'utilisation en toute sécurité de chlore, produit anti- algues et autres produits chimiques.
- 8) Pour éviter toute irritation des yeux ou autre blessures aux baigneurs, ne jamais verser de produits chimiques dans l'eau pendant la baignade. Ne jamais verser de substances chimiques à l'intérieure de votre piscine de manière approximative et alors que vous n'avez aucun moyen de vérification. Demandez conseil à un fournisseur détaillant concernant les instructions spécifiques pour l'usage de produits chimiques dans votre piscine.

- 9) Il est fortement conseillé aux propriétaires des piscines de procéder régulièrement au test de l'eau afin de s'assurer du PH et du degré de concentration de chlore pour une baignade agréable au travers des saisons. Veuillez vous adresser à votre fournisseur détaillant pour vous procurer un test ainsi que son mode d'emploi.
- 10) Tout équipement incluant le liner de piscines, anneau gonflable, tuyaux, couvercle de canalisation, personnage gonflable (s'ils incluent : couvercles, revêtement de sol », échelles, kit de maintenance) et cordons électriques devraient être fréquemment contrôlés afin de détecter tout signe de corrosion, détérioration pertes ou composante cassée, ou tout autre danger potentiel.
- 11) Les piscines arrondies à encadrement métallique sont destinées à être rangées étant donné leur fonction saisonnière. Si vous laissez la piscine à température ambiante sans l'utiliser de l'année, il vous est fortement conseillé de vider votre piscine, de la nettoyer et de la ranger dans un endroit protégé pour le temps de la dite saison. Cela contribuera à la longévité de votre piscine et à la protéger de la survenance de toute détérioration potentielle durant la période pendant laquelle la piscine ne sera pas utilisée.
- 12) Tous les filtrages sont conformes aux installations standards NF C 15-1001 spécifiant que l'installation électrique à une distance de 3.50 m de la piscine et de libre accès doit être de voltage faible : 12V. Toute installation électrique de 220V doit être située à au moins 3.50 mètres du bord de la piscine. Demander conseil au fabricant pour tout changement d'un ou plusieurs éléments du système de filtrage.
- 13) La sécurité de vos enfants dépend de vous! Les enfants de moins de 5ans courent un plus grand danger. Les accidents n'arrivent pas qu'aux autres! Soyez prêts à les affronter!
- 14) Encadrez et agissez:
 - La surveillance des enfants doit être constante et attentive;
 - Désigner un seul surveillant;
 - Ne laisser aucun jouet dans ou près de la piscine sans surveillance;
 - Augmenter la vigilance lorsque plusieurs enfants se trouvent dans la piscine;
 - Munissez vous d'un équipement de sauvetage (pour les personnes ne sachant pas nager);
 - Enseignez à nager à vos enfants le plus tôt possible;
 - Mouillez vous la nuque, les bras et les jambes avant d'entrer dans la piscine;
 - Assurez vous d'être entraînés aux techniques de premier secours, en particulier celles visant les enfants;
 - Interdisez aux jeunes enfants de plonger ou de sauter de la piscine;
 - Interdire les courses et autres jeux agité autour de la piscine;
 - Ne pas laisser les enfants ne sachant pas nager entrer dans la piscine sans gilet, bouée ou brassards, et sans la surveillance d'un adulte.
 - Toujours maintenir l'eau saine et claire;
 - Mettre les produits d'entretien de la piscine hors de la portée des enfants.
- 15) Toujours Garder:
 - Accessible le téléphone près de la piscine pour ne pas laisser les enfants sans surveillance lors d'une communication téléphonique;
 - Bouée et Perche près de la piscine.
- 16) De plus, certains équipements ne peuvent aider au sauvetage:

- Une barrière protectrice avec la porte toujours fermée (par exemple une haie ne peut être considérée comme étant une barrière);
- Une couverture de protection automatique ou manuelle installée convenablement;
- Un détecteur électronique de mouvement, fonctionnel et opérationnel; Mais aucun de ces appareils ne remplace une surveillance rapprochée.

17) En cas d'accident:

- Sortir rapidement l'enfant de la piscine;
- Appeler immédiatement les secours et se conformer à leurs consignes;
- Remplacer les vêtements mouillés par des couvertures chaudes.

18) Mémoriser et garder le numéro des Secours près de la piscine:

- les Pompiers : (18 pour la France);
- Le Samu (ER) : (15 pour la France);
- Le centre anti poison.

19) Ne jamais laisser la piscine en plein air.



PISCINES DE FORME ARRONDIE AVEC PANNEAUX EN ACIER – INSTRUCTIONS DE MONTAGE

1. CHOIX DE LA SURFACE

Il est absolument essentiel de procéder au choix d'une surface appropriée pour l'emplacement de votre piscine AVANT d'entreprendre de la remplir d'eau. Afin d'assurer une facilité de montage et de pouvoir apprécier un usage paisible de votre nouvelle piscine, il vous est conseillé de suivre attentivement les prescriptions suivantes:

- A. assurez vous que la surface soit stable, plane (sans bosses ni monticules sur le sol) et parfaitement horizontal, et que la pente n'excède pas 3° sur toute la surface sur laquelle sera montée la piscine. ATTENTION : toute piscine installée sur une surface inappropriée peut entraîner des fuites, faire apparaître des irrégularités ou des effondrements pouvant entraîner des dommages corporels importants pour les usagers ainsi que pour les personnes se trouvant autour de la piscine ! **Ne jamais** faire usage de sable ou tout autre agent élévateur sous la piscine !

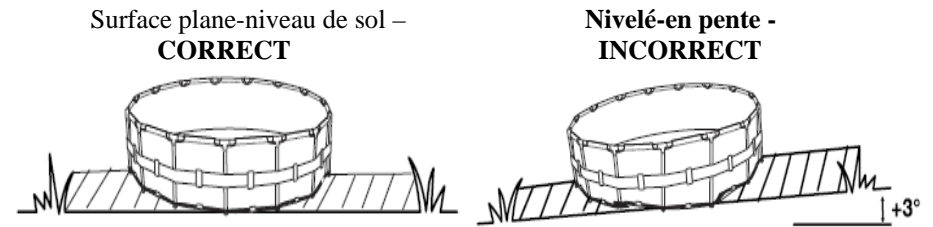

- B. assurez vous que la surface sur laquelle vous avez choisi de positionner votre piscine soit dénuée de toute branche, cailloux, objets contendants ou tout autre corps étranger.
- C. choisissez une surface qui ne se trouve pas directement en dessous ou au dessus de lignes à haute tension ou d'arbres. De plus, assurez vous que la surface de sol choisie ne recouvre aucun tuyau, files, câbles ou autres. **AVERTISSEMENT:** la piscine doit être reliée à un disjoncteur protégé par un interrupteur et supportant une charge de 110 à 230 Volt (de type GFCI). La piscine ne doit pas être située à moins de 3.05 mètres de la source d'énergie et pas plus loin que la longueur de la corde que contient la pompe à filtre. En aucune circonstance il ne sera possible de raccorder une rallonge au fil de la pompe à filtre dans le but d'étendre le branchement.
- D. si un revêtement de sol est fourni avec votre kit de piscine, il est fortement recommandé de l'utiliser. Le revêtement aidera à protéger le bateau de piscine de toute dégradation due à des débris, objets contendants ou débris. **AVERTISSEMENT :** veuillez choisir attentivement la surface de montage, toute pelouse ou autre bonne végétation mourra si elles se trouvent en dessous du revêtement. De plus, évitez dans la mesure du possible de mettre le revêtement de sol sur une surface propice aux mauvaises herbes ou autre mauvaises plantations pour éviter qu'elles ne poussent au travers du revêtement.
- E. dans la mesure du possible, choisissez un endroit en plein air et de pleine exposition solaire. Cela contribuera à réchauffer votre piscine.

2. PIECES REFERENCEES

Avant de procéder au montage de votre piscine arrondie avec panneaux métalliques , déballer et recenser les différentes pièces dans le but de vous familiariser avec les différentes composantes de l'assemblage:

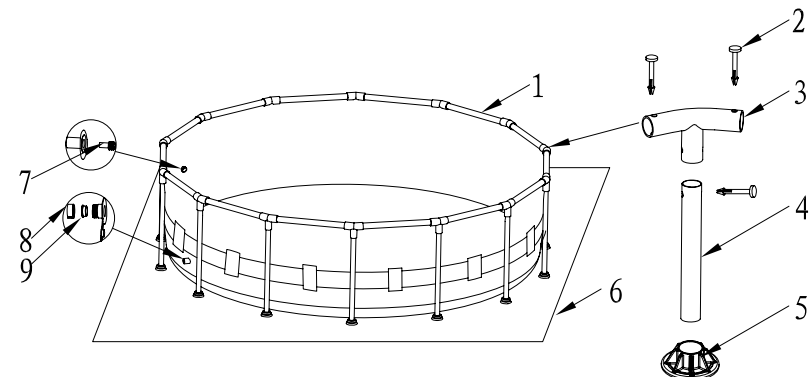

Le nombre de côtés peut changer en fonction de la taille de la piscine.

Réf No.	Description	Taille de la piscine & QTE
		Φ 18' (Φ 447cm)
1	Rayon horizontal	14
2	Broche PVC	44
3	Joint en T	14
4	Pied vertical	14
5	Bouchon de pied	14
6	Bâche de sol (optionnelle)	1
7	Filtre	1
8	Bouchon de la valve de vidange	1
9	Couvercle de la valve de vidange	1

3. INSTALLATION ET REMPLISSAGE DE LA PISCINE

Après avoir procédé au choix judicieux de l'emplacement de votre piscine, vous pouvez procéder à son montage en suivant les instructions ci-dessous. PRUDENCE: l'assemblage de la piscine nécessite 2 adultes. L'usage de la piscine peut se faire après 30mn.

- A. si vous avez le temps, déballez totalement votre piscine et exposez la au soleil pendant une heure ou plus. Cela rendra le matériau de la piscine plus malléable pour son montage.
- B. Si votre modèle de piscine contient un revêtement de sol, dépliez le soigneusement et placez le sur le sol choisi pour l'emplacement de votre piscine. Assurez vous que votre revêtement de sol, une fois étalé, n'est pas déchiré et qu'aucun pli visible n'apparaît. AVERTISSEMENT : l'emploi d'un revêtement est NÉCESSAIRE lorsque la piscine doit être montée. (Si aucun revêtement n'est fourni avec votre kit de piscine, il vous est possible de vous en procurer chez votre fournisseur détaillant en tant qu'accessoire. Adressez vous à lui pour sa mise en place).
- C. placez la piscine au dessus du revêtement (s'il est prévu) avec les prises des jets du côté du filtre à pompe. Il est important d'orienter votre piscine de façon à l'aligner sur la sortie d'évacuation de la pompe à filtre. Assurez-vous que le fil électrique de la pompe soit à proximité et en toute sécurité de votre alimentation électrique. Enfin, assurez-vous que l'ouverture de la valve de vidange soit dans une position le permettant lors de la fin de saison. ATTENTION : NE PAS TRAÎNER LA PISCINE. CELA POURRAIT

DÉCHIRER LA PISCINE OU CAUSER D'AUTRES DÉSAGRÉMENTS. Nous ne pourrions être tenus pour responsables des dégâts entraînés par une mauvaise manipulation de la piscine ou par le non respect des instructions de sécurité et d'emploi.

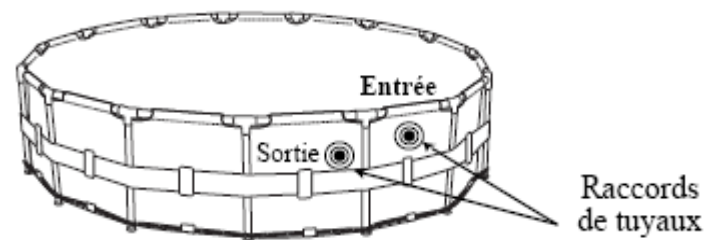

- D. dépliez délicatement la piscine, tirez sur les côtés et sur le sol pour les rendre le plus lisse possible. NOTE : pour un montage facile, il est préférable de procéder au montage par temps chaud et ensoleillé. Si le temps vous le permet, exposez la piscine dépliée au soleil pendant une heure, ou plus, cela rendra le matériau de la piscine plus malléable.
- E. Identifiez la poutre horizontale (A) (la plus longue, au diamètre le plus large avec une épingle à chaque extrémité). Commencer par glisser la poutre dans le manche en ouvrant jusqu'au bout du liner de la piscine. Centrer la poutre avec le manche, et relier les deux bouts avec le Joint T (C) et insérer la poutre du côté de la plus grosse largeur dans le joint T, puis insérer une épingle de plastique entre la poutre (A) et le joint T(C).

- F. Répéter l'action en faisant tout le tour de la piscine jusqu'à ce que toutes les poutres soient reliées entre elles.

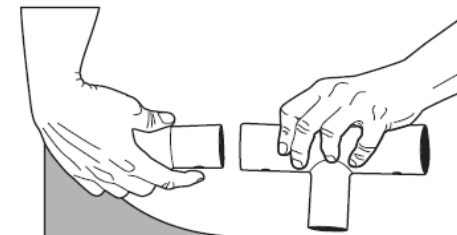

- N.B. :** La dernière connexion peut apparaître difficile à accomplir. Néanmoins, tirer sur l'assemblage à plusieurs reprises pour procéder à un alignement parfait devrait faciliter l'action.

- G. Une fois les poutres du haut reliées entre elles, il faut alors y fixer les branches verticales (B). Baisser une branche au travers de la ceinture située le long de la branche jusqu'au sommet du joint T de la même façon, presser sur les deux épingles et aligner sur les trous constituant des entrées jusqu'à ce que ça click (fermeture). Assurez-vous que les branches soient enrôlées dans la corde de maintien qui longe le sommet de la piscine. Continuer à relier les branches tout autour de la piscine dans la même direction jusqu'à ce qu'il n'en reste plus.

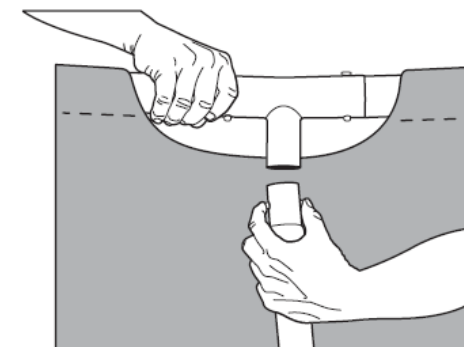

H. Boucher chaque branche avec son bouchon correspondant (D).

I. Vérifier l'assemblage. Saisir le haut du montage de la piscine et secouer vivement pour vérifier que toutes les vices et épingles ont bien été placés à leur usage. Pousser délicatement chaque extrémité de branche vers l'extérieur pour s'assurer de leur correct positionnement vertical.

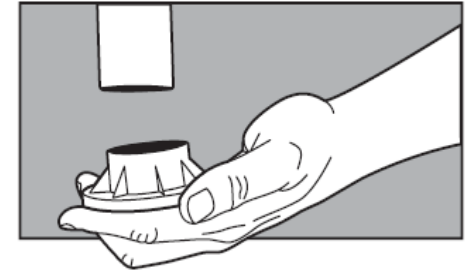

- J. Fermer et sécuriser les trois ouvertures de la piscine (la valve de vidange et les deux entrées pour fixer les tuyaux de la pompe à filtre). Premièrement, assurez-vous que la prise du vidangeur insérée dans le capuchon du vidangeur soit vissée soigneusement. Puis localiser les capuchons à l'intérieur de la piscine, appuyer dessus fermement pour une fermeture optimale. Attention : bien garder la balle de plastique qui constitue un adaptateur de vidange et qui se trouve dans le kit pour la fin de saison.
- K. Commencer à remplir la piscine avec environ 1 « litres » d'eau. Jeter tout corps étranger en entrant corporellement dans la piscine. Jeter délicatement en dehors de la piscine par le bord avec les pieds en faisant attention de ne rien endommager.
- L. Une fois ce nettoyage effectué, continuer à remplir la piscine jusqu'au niveau maximum de la piscine. Inspecter fréquemment la piscine et vérifier son remplissage éventuel. **IMPORTANT** : si vous remarquez un amoncellement d'eau sur un côté seulement, **ARRÊTER LE REMPLISSAGE IMMÉDIATEMENT**. Cela indique que le sol n'est pas à la bonne hauteur ou un dénivellement ou que le sol n'a pas été suffisamment lissé. Si cela devait arriver, vider totalement la piscine (Voire Section 7 de ce manuel) et la déplacer délicatement vers un emplacement et un sol plus appropriés.

NOTE IMPORTANTE:

- 1) ne soyez pas inquieté par l'impression que les parois extérieures de la piscine semblent mouillées. Cela résulte d'un processus normal de condensation dans certains climats tempérés et pour ces types de piscines ; cela n'indique aucun signe de vétusté. Lorsque ce phénomène de sueur apparaît, il cesse généralement après 72h de remplissage de la piscine.
- 2) Une fois la piscine remplie pour la saison, prendre garde à ce qu'elle ne déborde pas à cause de pluies ou d'inondations accidentelles. Si cela arrivait, il est important de procéder à l'extraction du surplus d'eau le plus vite possible.

4. ASSEMBLAGE DU FILTRE

A ce stade du montage veuillez vous référer au manuel d'explication contenu avec la pompe. Il est destiné à vous guider dans la façon de mettre en place et d'installer le filtre par des explications explicites et qui varient en fonction de la spécificité de votre piscine. Le filtre est destiné à nettoyer les impuretés qui se clarité de votre eau ; dans ce but, vous devez appliquer régulièrement des produits chimiques à l'eau de votre piscine.

IMPORTANT : assurez vous de la conservation des plastiques internes et externes du liner de votre piscine jusqu'à l'assemblage complet de votre pompe à filtre.

5. MONTAGE DE L'ECHELLE DE LA PISCINE

IMPORTANTES MESURES DE SÉCURITÉ POUR L'USAGE DE L'ECHELLE DE PISCINE

LIRE ATTENTIVEMENT AVANT TOUTE UTILISATION !

IMPORTANT: CHARGE MAXIMUM

L'échelle est destinée à supporter 1 personne dont le poids maximum n'excède pas 135 Kg.

ATTENTION:

- toujours s'assurer que l'échelle est utilisée sous la surveillance d'un adulte.
- Ne pas jouer sur l'échelle.
- Faire attention en montant et en descendant, garder le corps au centre, entre les appuis.
- Maintenir fermement. Utiliser les deux mains pour monter ou descendre.
- S'accrocher uniquement à l'échelle pour utiliser les marches.
- Ne pas surcharger
- Ne pas utiliser l'échelle dans un but autre que celui pour lequel il a été conçu.
- Enlever l'échelle de la piscine immédiatement après l'usage. Le ranger dans un endroit inaccessible aux enfants.
- DANGER ! LE MÉTAL VÉHICULE L'ÉLECTRICITÉ. Ne pas permettre que l'échelle soit en contact direct avec des conduits électriques.
- Assurez-vous que le montage de l'échelle soit dûment terminé.
- Placer l'échelle du côté où on a pied sur une surface plane. Ne pas placer l'échelle dans un endroit qui communique avec des portes ouvertes.
- Le montage de l'échelle devrait être effectué par des adultes uniquement

VÉRIFICATIONS :

- Vérifier après réception et avant tout usage ; ne jamais grimper sur une échelle défectueuse ou cassée. Toutes les composantes de l'échelle doivent être maintenues dans un état propre à l'utilisation.
- S'assurer que tous les rivets, joints, vices et boulons soient serrés et que les marches, barreaux et bretelles soient sécurisés.
- Maintenir l'échelle propre, sans graisse, huile, boue, neige, peinture fraîche et autre matériau glissant. Oter toute chaussure ou sandale glissante.
- Ne jamais bricoler temporairement une cassure.
- Détruire l'échelle si elle est cassée, usée, brûlée ou exposée à la corrosion de matériaux chimiques.

RANGEMENT DU MATÉRIEL :

- Ranger l'échelle dans un endroit sec et en toute sécurité.
- Ne jamais mélanger d'autres outils avec l'échelle.
- Isoler l'échelle de tout autre matériau étranger.

Avant d'appliquer cette information, veuillez lire attentivement les explications détaillées contenues dans le manuel pour l'assemblage et observer les mesures de sécurité.

MESURES DE SÉCURITÉ

- Vous devez placer l'échelle en hauteur, sur la terre ferme.
- Une personne à la fois doit être autorisée à se trouver sur l'échelle.
- L'échelle doit être installée sous la surveillance ou par des manufacturiers.
- DANGER : ne pas plonger de l'échelle. Ne pas sauter de l'échelle.

- Toujours se situer en face de l'échelle pour entrer ou sortir de la piscine.
- Pour prévenir toute noyade- ne jamais passer à travers l'échelle, derrière l'échelle ni nager autour de l'échelle .
- L'échelle ne peut être utilisée qu'avec le modèle spécifique de piscine arrondie à bordure métallique avec lequel elle a été vendue.
- Ladder to be used only with the specific Prompt Set Pool with which it was sold.
- Le poids maximum que peut supporter l'échelle est de 135 Kg.

OUTILS NÉCESSAIRES A L'ASSEMBLAGE : Tournevis

ATTENTION: si vous utilisez un tournevis électrique, évitez le contact de l'eau pendant l'assemblage.

6. MAINTENANCE DE LA PISCINE PENDANT UTILISATION ET SOIN DE L'EAU

Comme il a été précédemment indiqué, votre modèle de piscine contient un système très performant de pompe à filtre destiné à nettoyer votre piscine de tout débris et petites saletés et résidus. Néanmoins, ce filtre ne représente qu'un aspect du nettoyage de votre piscine. Pour maintenir une eau claire et propre, veuillez vous conformer aux conseils de nettoyage suivants:

A. Une utilisation propre et adéquate de produits chimiques est nécessaire pour le maintien de la qualité de l'eau et du PH de la piscine. De plus, l'application de ces produits chimiques aide à prévenir l'apparition d'algues et autres bactéries au sein de votre piscine, et assiste votre pompe à filtre à maintenir une eau cristal et claire. Parmi ces produits vous pouvez utiliser les suivants (liste non exhaustive):

- 1) Tabular, Granular et chlore liquide : désinfectent l'eau de votre piscine et prévient la pousse d'algues.
- 2) Les produits ajusteurs de PH : sont destinés à corriger le niveau du PH et à rendre l'eau plus ou moins acide.
- 3) Anti algues : pour empêcher l'apparition d'algues.
- 4) « Shock » (superchlorinator) : élimine certains composants organiques et combinés pouvant affecter la clarté de l'eau.

Si vous voulez obtenir plus de détails sur l'utilisation des produits chimiques, veuillez vous adresser à votre détaillant fournisseur de piscine de votre région en l'informant du volume d'eau contenu dans votre piscine, de manière spécifique , et dans la mesure du possible, fournir un échantillon de l'eau de votre piscine. Cela permettra aux professionnels de vous indiquer : 1) quels produits chimiques acheter 2) pour quelle quantité et 3) comment les utiliser en toute sécurité et efficacité.

B. ne jamais mettre en contact le chlore avec le liner de la piscine tant que le produit n'a pas été dissout.il faut donc, au préalable faire dissoudre la tablette de chlore dans un récipient d'eau avant de le verser dans la piscine, ainsi le produit se dissout dans la piscine de façon éparse.

DANGER: ne jamais ajouter d'eau aux produits chimiques. EN REVANCHE veuillez à toujours ajouter des produits d'entretien à l'eau de votre piscine. Ne jamais mélanger différents produits directement. Mais verser les différents produits directement dans l'eau de la piscine et attendre entre les différents versements que le produit se dissout dans toute la piscine.

C. Nous vous conseillons d'acquérir un kit de test de l'eau, et de procéder régulièrement au test afin de vous assurer de l'optimisation de votre eau en PH et acidifiants. Vous pouvez demander conseil à votre vendeur détaillant de piscines sur le modèle le plus approprié à acquérir et sur la façon de procéder au test. **ATTENTION:** trop de chlore ou un PH trop faible peut endommager le liner de votre piscine, c'est pourquoi il faut rectifier votre eau, au plus vite, dans de telles conditions.

- D.** les fonctions d'évacuation des impuretés et de maintenance de l'eau dans le liner de votre piscine seront simplifiées par l'emploi d'un *Kit de maintenance pour piscines arrondies à encadrement métallique*, qui contient un broyeur de feuilles et un aspirateur à moteur. Ce kit de maintenance peut se trouver en supplément dans certains modèles de piscine vendu en kit, mais peut s'acheter séparément au rayon accessoire.
- E.** Vérifier le filtre toutes les deux semaines (ou plus si l'utilisation est intense) et s'assurer qu'il n'a besoin d'être nettoyé ou remplacé. Si la cartouche a perdu de sa couleur, nettoyez-la au jet de tuyau. S'il vous est impossible de la nettoyer de cette façon, vous devez alors la remplacer par une neuve. Le non respect de la fréquence d'entretien de votre cartouche affectera à terme le fonctionnement.
- F.** Enfin, les deux conseils suivants vous aideront à limiter l'apparition d'autres:
- 1) toujours rappeler à votre entourage de se rincer les mains de toute impureté ou résidus d'huile avant d'entrer dans la piscine.
 - 2) Si votre piscine contient un cache, remettez-le chaque fois que la piscine est hors d'usage. Cela empêchera que le vent ne dépose de résidus dans la piscine et empêchera le surplus d'eau dû à des orages.

AVERTISSEMENT: Le non respect des règles de maintenance risque d'entraîner de sérieux dangers pour la santé et particulièrement pour les enfants.

INSTRUCTIONS DE MONTAGE ET DE FONCTIONNEMENT DU KIT DE MAINTENANCE DE LA PISCINE

IMPORTANT: VEUILLEZ LIRE ET COMPRENDRE LES INSTRUCTIONS DANS LEUR INTÉGRALITÉ AVANT DE PROCÉDER AU MONTAGE.

INSTRUCTIONS DE MONTAGE ET DE FONCTIONNEMENT DE L'ÉPURATEUR DE LA PISCINE

1. L'épurateur de la piscine utilise le même arbre composé de 3 pièces que l'aspirateur.
2. Le filet de l'épurateur comporte un ressort en plastique (M-4) raccordé au bas de l'arbre. Alignez le ressort en plastique situé à l'intérieur du filet sur les trous percés dans l'arbre. Appuyez légèrement sur les extrémités du ressort en plastique pour que l'arbre glisse à l'intérieur du filet et que le ressort se positionne dans les trous perforés en laissant entendre un « POP ».
2. Balayez doucement la surface de la piscine avec le filet de l'épurateur afin d'enlever les feuilles flottantes.

INSTRUCTIONS D'UTILISATION DE L'ASPIRATEUR DE PISCINE

1. relier le tuyau de jardin au robinet d'eau et ouvrir l'eau.

ATTENTION : la pression de l'eau varie en fonction des endroits, c'est pourquoi un test devra être fait pour vérifier la pression de l'eau pour un nettoyage efficace.

2. par des mouvements doux et délicats, faire glisser la couche du sommet de la piscine jusqu'à ce qu'il n'y ait plus de débris.
3. fermer l'eau, enlever l'aspirateur de l'eau, dévisser et ranger le tuyau de jardin dans un endroit sûr.
4. détacher, vider et nettoyer les débris qui se trouvent dans le sac. Faire sécher le sac à l'air libre. Rattacher le sac à son aspirateur.
5. ranger soigneusement l'aspirateur de piscine dans un endroit sûr et en toute sécurité.

INSTRUCTIONS DE MONTAGE DE L'ASPIRATEUR DE PISCINE

1. emboîter les différents manches.
2. la buse de nettoyage (M-3) contient un ressort en plastic (M-4) qui se connecte à l'extrémité du manche. Aligner le ressort en plastic qui se trouve à l'intérieur de la buse de nettoyage avec les tuyaux enfoncés dans le manche. Emboîter délicatement les extrémités du ressort pour que les manches s'insèrent dans la buse de nettoyage et que le ressort passe dans le manche préfixé.
3. enlever le papier protecteur du manche de la brosse (M-6) et le cliquer sur position fermée à l'intérieur de la buse de nettoyage (M-3).
4. attacher le sac à débris (M-2) du côté de l'ouverture de la buse de nettoyage, comme des lacets.
5. en fonction du type de connexion du tuyau de jardin, il faudra brancher le tuyau du côté opposé au sac à débris.

Important : le laveur (M-5) doit être associé avant d'ouvrir le robinet d'eau.

6. sécuriser l'arrivée d'eau en mettant une pince (M-1) fournie dans le Kit.
7. l'aspirateur de piscine est maintenant prêt à l'usage.

7. REMISAGE DE VOTRE PISCINE EN HIVER (VIDANGE, DÉMONTAGE ET STOCKAGE APPROPRIÉ)

- A. assurez-vous que l'alimentation du filtre est interrompue.
- B. Assurez-vous que l'entrée de la vidange est bien insérée dans la piscine.
- C. Relier le tuyau à son adaptateur... placez le dans un endroit où l'eau peut être évacuée sans nuisance, comme une plaque d'égout.
- D. Brancher la prise aux entrées internes et externes et déconnecter la pompe à filtre du tuyau.
- E. Attacher l'adaptateur du tuyau à l'évacuateur en tournant dans le sens des aiguilles d'une montre.
- F. Ouvrez l'ouverture de drainage à l'intérieur de la piscine et l'eau commencera à s'évacuer.

ATTENTION: Ne pas laisser vos enfants se pencher ni les laisser sans surveillance durant l'opération de drainage. Le courant pourrait emporter vos enfants.

- G. Déconnecter le tuyau et l'adaptateur une fois terminé.
- H. Replacer la sortie de drainage à l'intérieur de la piscine.
- I. Assurez-vous que le liner de la piscine est bien sec avant rangement. Vous pouvez laisser sécher au soleil. Ne jamais ranger une piscine encore humide.
- J. Pour une bonne préservation de la piscine d'une saison à une autre, bien l'emballer dans un matériau prévu à cet effet. Tous les accessoires de la piscine doivent être rangés dans un endroit sec, chaud, et insusceptible de prendre l'eau.

PISCINE ARRONDIE AVEC PANNEAUX EN ACIER

Guide de dépannage rapide

Problème	Description	Cause	Solution
Une fois la piscine remplie, elle n'est pas de forme arrondie	<ul style="list-style-type: none"> la piscine a pris une forme ovale, rectangulaire ou la forme d'une coque la piscine apparaît bancal d'un côté ou la profondeur de la piscine fait ressortir une inégalité. 	<ul style="list-style-type: none"> des plis au fond du liner n'étaient pas correctement lissés avant le remplissage les panneaux n'étaient pas assez étirés pour le remplissage correct de la piscine, entraînant une circonférence sur le dessus de l'anneau la piscine est placée sur un sol bombé ou débordant 	<ul style="list-style-type: none"> vider la piscine jusqu'à 1 litre de profondeur et lisser en douceur le plus de plis possibles vider la piscine jusqu'à 1 litre de profondeur et pousser les panneaux vers l'extérieur de la circonférence de l'anneau central. vérifiez que le sol sous la piscine est très plat, sans dénivellé ni amas de monceaux.
La coloration de l'eau	<ul style="list-style-type: none"> l'eau vire au bleu, marron ou noir après une première application de chlore. 	<ul style="list-style-type: none"> le chlore provoque une oxydation des sels minéraux de votre eau. Cela est fréquent lorsque la piscine est remplie d'eau provenant de différentes sources. 	<ul style="list-style-type: none"> ajuster le PH au niveau conseillé. faire marcher le filtre jusqu'à ce que l'eau redevienne claire nettoyer régulièrement la cartouche.
des particules contenues dans l'eau	<ul style="list-style-type: none"> l'eau apparaît « laiteuse » ou blanchâtre. 	<ul style="list-style-type: none"> l'eau est épaisse parce que son PH est trop élevé. la quantité de chlore est inadéquate l'eau contient des corps étrangers les baigneurs ne se rincent pas les pieds avant d'entrer dans l'eau. 	<ul style="list-style-type: none"> ajuster le PH .renseignez vous auprès de votre fournisseur détaillant pour l'acquisition d'un produit adéquat. vérifier le niveau de chlore. nettoyer ou remplacer le filtre enlever toute saleté à l'aide d'un jet d'eau puissant.
le niveau d'eau reste bas malgré tout	<ul style="list-style-type: none"> l'eau de la piscine semble diminuer jour après jour. 	<ul style="list-style-type: none"> déchirure ou perforation dans le liner de la piscine. déchirure ou perforation du tuyau d'évacuation de la pompe à filtre les pinces du tuyau sont trop desserrées évaporation due aux grosses chaleurs estivales. 	<ul style="list-style-type: none"> localiser le dysfonctionnement et réparer à l'aide des outils fournis dans le kit de dépannage rapide. réparer ou remplacer le tuyau resserrer toutes les pinces du tuyau. recouvrir la piscine lorsqu'elle est hors usage.
présence d'algues	<ul style="list-style-type: none"> l'eau a une couleur verdâtre des tâches vertes, marron ou noires apparaissent sur le liner de la piscine. le fond de la piscine est glissant et/ou une odeur déplaisante se fait sentir. 	<ul style="list-style-type: none"> il y a des algues dans la piscine. 	<ul style="list-style-type: none"> appliquer un traitement de choc (super chlore). Vérifier le niveau du PH et ajuster le au niveau approprié vider ou nettoyer légèrement le liner de la piscine. tester l'eau régulièrement pour maintenir le bon niveau de chlore.
l'eau de la piscine est glaciale	<ul style="list-style-type: none"> l'eau ne chauffe pas à une température ambiante agréable pour nager. 	<ul style="list-style-type: none"> la piscine se trouve dans un emplacement trop ombragé ou dans l'ombre d'un arbre. de la chaleur s'échappe de l'eau de la piscine. 	<ul style="list-style-type: none"> déplacer la piscine dans un endroit de pleine exposition solaire de sorte que l'eau puisse bénéficier de la chaleur solaire du jour le plus longtemps possible. garder la piscine recouverte chaque fois qu'elle se trouve hors d'usage.

GARANTIE LIMITÉE

ATTENTION, CHER CLIENT – Veuillez lire attentivement cette déclaration et conservez votre facture originale avec ce certificat de garantie. Votre facture est requise comme preuve d’achat et pour vérifier depuis quand vous possédez ce produit.

Nous garantissons uniquement à l'acheteur initial toutes les pièces contenues dans ce produit contre tout défaut de main-d'œuvre et de fabrication dans des conditions normales d'utilisation pour une période de 180 jours à compter de la date d'achat. Si l'une des pièces a été remplacée, endommagée ou mal utilisée par l'utilisateur, la garantie correspondante est annulée sur ces pièces. Dans ce cas, nous vous aviserons du coût des pièces de remplacement et du travail de réparation.

Veuillez enregistrer votre garantie dans les 30 jours à partir de la date de votre achat sur www.jilong.com, pour la faire valider.

Si un défaut de fabrication vérifiable est détecté au cours de la période de garantie, nous acceptons de réparer ou de remplacer à sa seule discrétion tout produit sous garantie à condition que vous puissiez fournir une preuve d'achat adéquate.

Cette garantie limitée n'est pas valide si le produit est utilisé dans le cadre d'un usage commercial ou si les dommages sont causés par un accident, un acte de la nature, une mauvaise utilisation du consommateur, une négligence ou un abus, du vandalisme, un usage inadéquat de produits chimiques, une exposition à des conditions météorologiques extrêmes ou une négligence durant l'installation ou le démontage du produit.

Nous ne pouvons pas être tenus responsables des coûts d'installation, de main-d'œuvre ou de transport engagés par le remplacement des pièces défectueuses. Cette garantie limitée ne couvre pas non plus les modifications non autorisées du produit.

Shanghai Jilong Plastic Products Co. Ltd.

No. 460 Lanxue Road, Huanglou, Pudong Area, Shanghai, 201205, P.R. China

Tel: +86-21-58942200 E-mail: info@jilong.com Web: www.jilong.com

After Sales Service for EU Countries:

Jilong-Europe S.R.L.

Via del Gazometro 44,00144Roma - Italia

E-mail: service@jilong-europe.com

After Sales Service for North America (Canada, USA, Mexico)

Jilong Plastic Products North America Inc.

105, West 2nd Avenue, Vancouver B.C. V5Y 1B8 Canada

E-mail: service@jilong.com

* veuillez vous référer au mode d'emploi inclus dans votre filtre s'agissant des informations relatives à la garantie du filtre.

NE PAS RETOURNER LE PRODUIT
AU MAGASIN

STOP

CONTACTER VOTRE CENTRE DE SERVICE
APRES-VENTE LOCAL

EUROPE-E-mail : service@jilong-europe.com

NORTH AMERICA - E-Mail: service@jilong.com

TÉLÉPHONE GRATUIT : 1-866-946-3002