

# Clear Connect

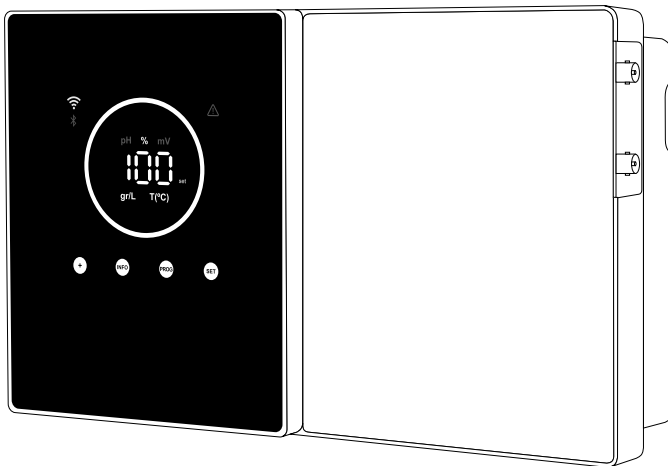

- EN Quick Start Guide
- FR Guide de démarrage rapide
- ES Guía de inicio rápido
- IT Guida rapida
- DE Schnellstartanleitung
- PT Guia de início rápido
- NL Snelstartgids
- CS Stručný návod k obsluze
- SV Snabbstartsguide
- DA Lynstartsvejledning
- PL Skrócona instrukcja obsługi
- HU Gyorsindítási útmutató
- EL Οδηγός γρήγορης εκκίνησης
- TR Hızlı Başlangıç Kılavuzu

EN) This manual contains essential installation and startup instructions. Read the online manual (by scanning the QR code at the top of this page) and all safety warnings before starting the installation.

FR) Ce manuel contient les instructions essentielles pour l'installation et la mise en service de l'appareil. Consultez le manuel en ligne (en scannant le code QR situé en haut de cette page) et tous les avertissements de sécurité avant de commencer l'installation.

ES) Este manual contiene las instrucciones básicas de instalación y puesta en servicio del aparato. Lea el manual en línea (escaneando el código QR en la parte superior de esta página) y todas las advertencias de seguridad antes de comenzar la instalación.

IT) Questo manuale contiene le istruzioni di base per l'installazione e la messa in funzione dell'apparecchio. Leggere il manuale online (scansionando il codice QR in cima a questa pagina) e tutte le avvertenze di sicurezza prima di iniziare l'installazione.

DE) Diese Anleitung enthält die grundlegenden Anweisungen für die Installation und Inbetriebnahme des Geräts. Lesen Sie das Online-Handbuch (indem Sie den QR-Code oben auf dieser Seite scannen) und alle Sicherheitshinweise, bevor Sie mit der Installation beginnen.

PT) Este manual contém as instruções básicas de instalação e colocação em funcionamento do aparelho. Leia o manual online (digitalizando o código QR no topo desta página) e todos os avisos de segurança antes de iniciar a instalação.

NL) Deze handleiding bevat de basisinstallatie- en inbedrijfstellingsinstructies voor het apparaat. Lees de online handleiding (door de QR-code bovenaan deze pagina te scannen) en alle veiligheidsaankondigingen voordat u met de installatie begint.

CS) Tento návod obsahuje základní pokyny pro instalaci a uvedení zařízení do provozu. Před zahájením instalace si přečtěte online příručku (naskenováním QR kódu v horní části této stránky) a všechna bezpečnostní upozornění.

SV) Denna bruksanvisning innehåller grundläggande anvisningar för installation och idrifttagning av apparaten. Läs bruksanvisningen online (genom att skanna QR-koden högst upp på denna sida) och alla säkerhetsvarningar innan du påbörjar installationen.

DA) Denne manual indeholder de grundlæggende installations- og idriftsættelsesinstruktioner for apparatet. Læs onlinevejledningen (ved at scanne QR-koden øverst på denne side) og alle sikkerhedsadvarsler, før du starter installationen.

PL) Niniejsza instrukcja zawiera najważniejsze informacje dotyczące montażu i uruchomienia urządzenia. Przed przystąpieniem do montażu należy zapoznać się z instrukcją online (zeskanować kod QR u góry tej strony) i wszystkimi zasadami bezpieczeństwa.

HU) A jelen kézikönyv a készülék alapvető telepítési és üzembe helyezési utasításait tartalmazza. A telepítés megkezdése előtt olvassa el az online kézikönyvet (az oldal tetején található QR-kód beolvasásával) és az összes biztonsági figyelmeztetést.

EL) Το παρόν εγχειρίδιο περιέχει τις βασικές οδηγίες εγκατάστασης και θέσης σε λειτουργία της συσκευής. Διαβάστε το ηλεκτρονικό εγχειρίδιο (σκανώνοντας τον κωδικό QR στο επάνω μέρος της παρούσας σελίδας) και όλες τις προειδοποιήσεις ασφαλείας πριν ξεκινήσετε την εγκατάσταση.

TR) Bu kılavuz, cihaz için temel kurulum ve devreye alma talimatlarını içerir. Kurulumla başlamadan önce çevrimiçi kılavuzu (bu sayfanın üst kısmındaki QR kodunu tarayarak) ve tüm güvenlik uyarılarını okuyun.



## WARNING

The short manual that accompanies this product contains only basic information on safety measures to be implemented during installation, maintenance and startup.

The complete manual can be accessed and downloaded as a PDF file from the following website: <https://www.astralpool.com>. All assembly, electrical installation and maintenance must be carried out by qualified and authorised personnel who have carefully read all installation and operating instructions.



### General characteristics:

- Once your Salt Electrolysis system is installed, some salt must be dissolved in the water. The Salt Electrolysis system consists of two elements: an electrolysis cell and a control unit. The electrolysis cell contains a number of titanium plates (electrodes), so that when an electric current and the saline solution pass through them, free chlorine is produced.
- Maintaining a certain level of chlorine in the pool water will ensure it is sanitary. The Salt Electrolysis system will produce chlorine when the pool's filtration system (pump and filter) is in operation.
- The control unit features several safety devices, which are activated in the event of abnormal system operation, as well as a control microcontroller.
- Salt Electrolysis systems have an automatic cleaning system for the electrodes that prevents scale buildup.

### ! Safety warnings and recommendations:

- Assembly or handling must be carried out by suitably qualified personnel.
- The applicable regulations for accident prevention and electrical installations must be observed.
- In the installation, it must be taken into account that to disconnect the device from electricity, a switch or circuit breaker that complies with IEC 60947-1 and IEC 60947-3 and ensures the all-pole disconnection must be incorporated. It must be directly connected to the power supply terminals and must have a contact separation in all its poles that completely disconnects in cases of category III surge conditions, in an area that complies with the safety requirements of the site. The switch must be located in the immediate vicinity of the device and must be easily accessible. In addition, this must be marked as the device cut-off switch.
- The device must be powered by a residual current device that does not exceed 30mA (RDC). The device must be electrically grounded.
- The manufacturer is in no way responsible for the assembly, installation or startup, nor for any manipulation or incorporation of components that have not been carried out at the manufacturer's premises.
- This appliance can be used by children aged 8 years and above and persons with reduced physical, sensory or mental capabilities or lack of experience and knowledge if they have been given suitable supervision or instruction concerning the safe use of the appliance and they understand the hazards involved. Children must not play with the appliance. Unsupervised children must not perform cleaning and maintenance tasks.
- If the power cable is damaged, it must be replaced by the manufacturer, after-sales service provider or similarly qualified personnel in order to prevent any hazards.
- Do not attempt to alter the control unit to run at a different voltage.
- Be sure to make secure electrical connections to avoid contact failures, as these may cause overheating.
- Before installing or replacing any system component, make sure that it has been disconnected from the power supply and that there is no water flowing through it. Only use original replacement parts.
- Because the device generates heat, it is important to install it in a sufficiently ventilated place. Do not install it near flammable materials.
- Although the device has an IP code, under no circumstances should it be installed in areas exposed to flooding.
- This device is intended to be permanently connected to a water supply and must not be connected with a temporary hose.
- This device is equipped with a mounting bracket. See assembly instructions.

### Start up

1. Ensure that the filter is completely clean and that the pool water and system is free from copper, iron and algae, and that any heating equipment installed is compatible with the presence of salt in the water.
2. Balance the pool water. This will allow us to achieve a more efficient treatment with lower free chlorine concentrations in the water, as well as a longer operation of the electrodes together with a lower formation of calcareous deposits in the pool.
3. Although the system can operate in a salinity range of 3–12 g/L, the recommended optimum salt level of 5 g/L should be maintained (5 kg/m<sup>3</sup> / 0.5%).
4. Before starting the work cycle, disconnect the control unit and run the filtration pump for 24 hours to ensure the salt is completely dissolved.
5. Next, turn on the salt electrolysis system, setting the salt electrolysis production level so that the free chlorine level is maintained within the recommended levels (0.5 - 2 ppm).

### Pool water balance

Maintain the following water parameters:

- Total alkalinity between 80 and 150 mg/L (ppm).
- pH between 7.2 and 7.6.
- Free chlorine between 0.5 and 2 mg/L (ppm).
- Chlorine stabiliser 25-30 mg/L (ppm). In pools exposed to strong sunlight or intensive use, it is advisable to maintain a level of 25-30 mg/L of stabiliser (isocyanuric acid).



See the full manual for more information on:

- Installation and calibration of pH, ORP, g/L, and temperature sensors.
- Maintenance of electrolysis cell and peristaltic pump.

## Components and installation

**Device**

**Cell**

(7 g / 12 g / 21 g) (30 g / 40 g)

**Flow Switch KIT (optional)**

**pH KIT (optional)**

**ORP KIT (optional)**

pH KIT and ORP KIT only available for the scalable models.

**Device installation on a wall**

Anchor: 8x50mm  
Screw: 5x50mm

**ATTENTION:** Always install vertically on a rigid surface and in a dry and ventilated place. It is recommended that the equipment be installed in locations that are not exposed to the elements. Avoid the formation of corrosive atmospheres.

Refer to the full manual for more information on installation and wiring.

## Electrolysis cell connection

mod. 7 g/h - 12 g/h

mod. 30 g/h - 40 g/h

mod. 21 g/h

- ① RED CABLE
- ② RED CABLE
- ③ YELLOW CABLE (AUX)
- ④ ORANGE CABLE (TEMP)
- ORANGE CABLE (TEMP)

## Installation diagram

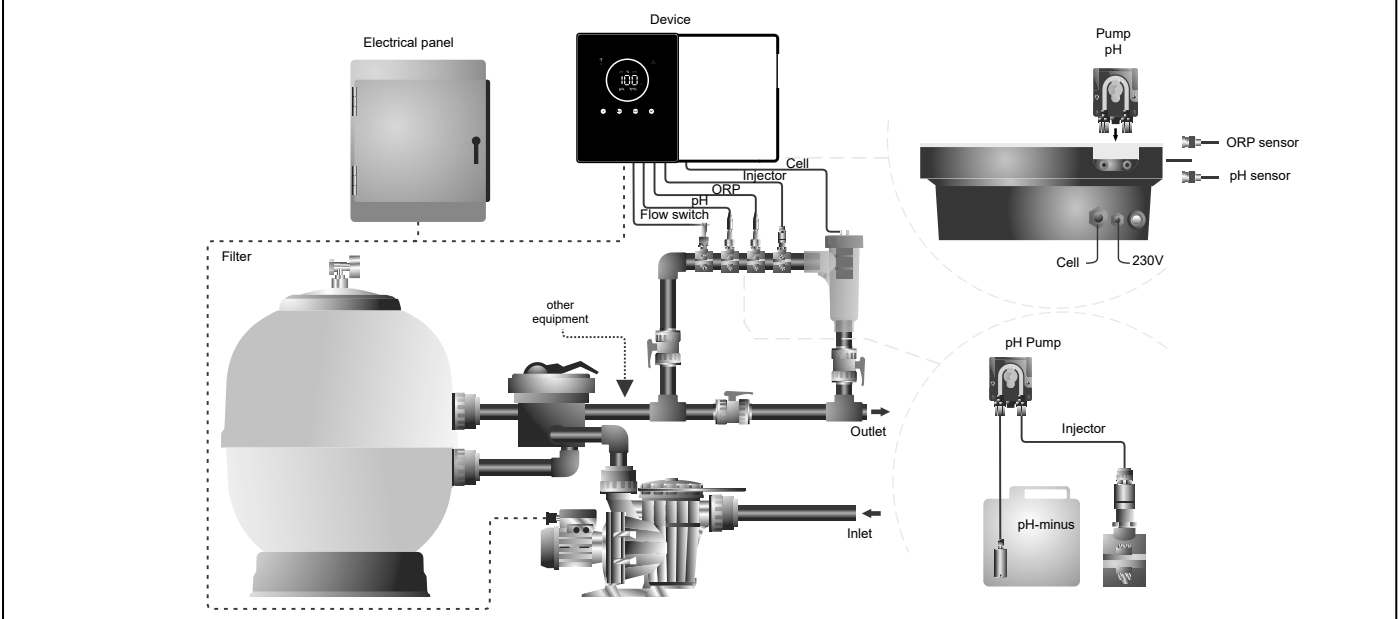

**Note:** This schematic represents an installation of a scalable model with all options installed. This schematic may vary depending on the model purchased.

### Internal view

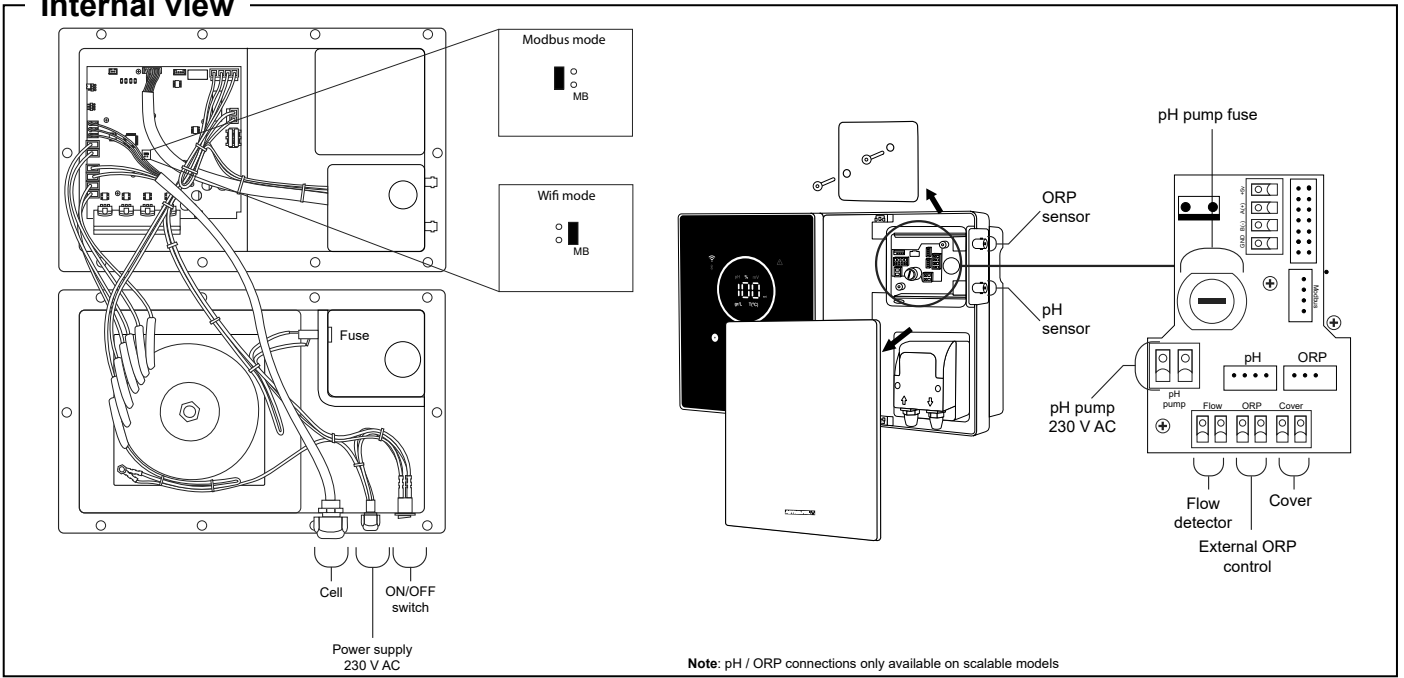

### User interface

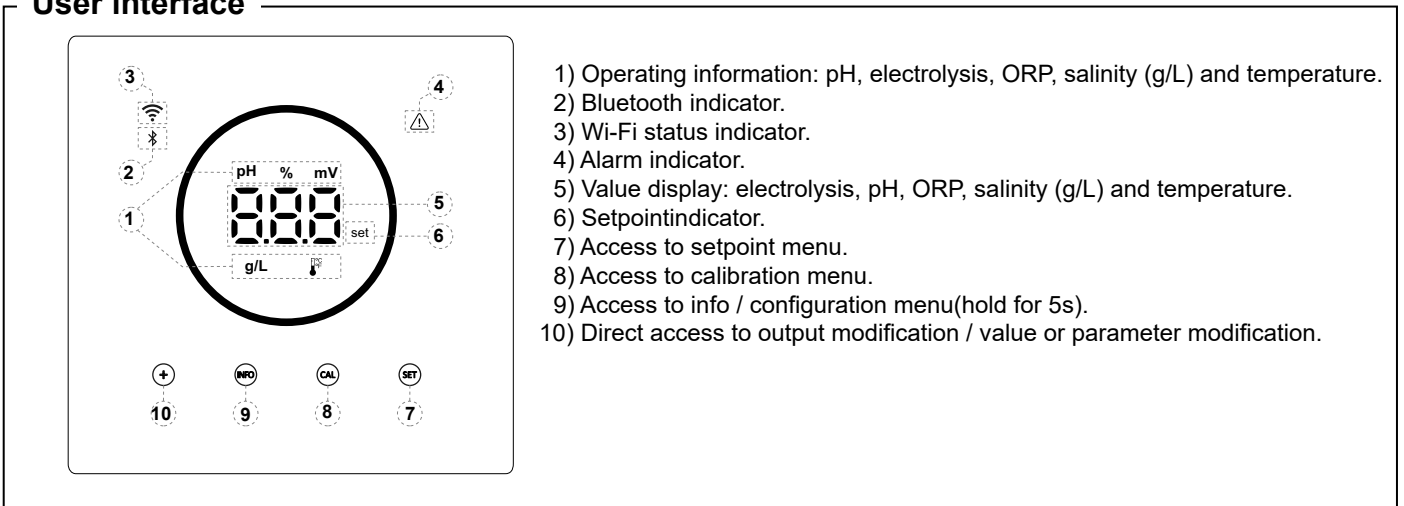

### Drivers pH/ORP activation

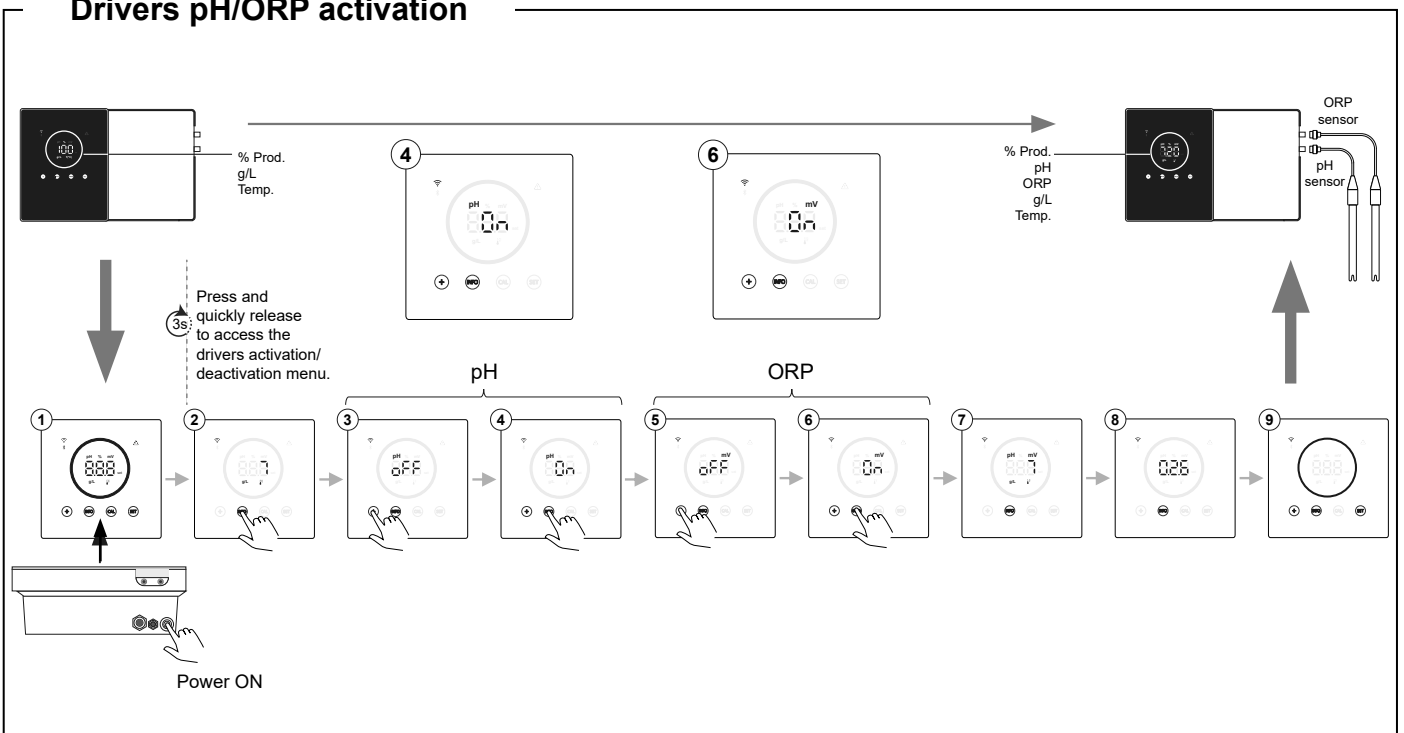

### Connecting to Fluidra Pool

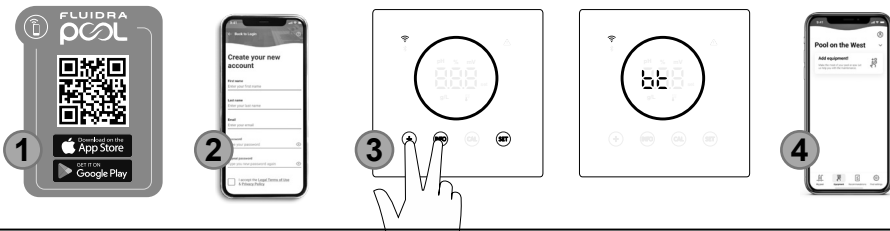

- 1) Download and install the FLUIDRA POOL app.
- 2) Create a user account and configure pool parameters.
- 3) Activate pairing mode on the equipment (hold "+" & "INFO" simultaneously for 5s).
- 4) In the FLUIDRA POOL application, tap add device and follow the instructions.

### Configuration menu

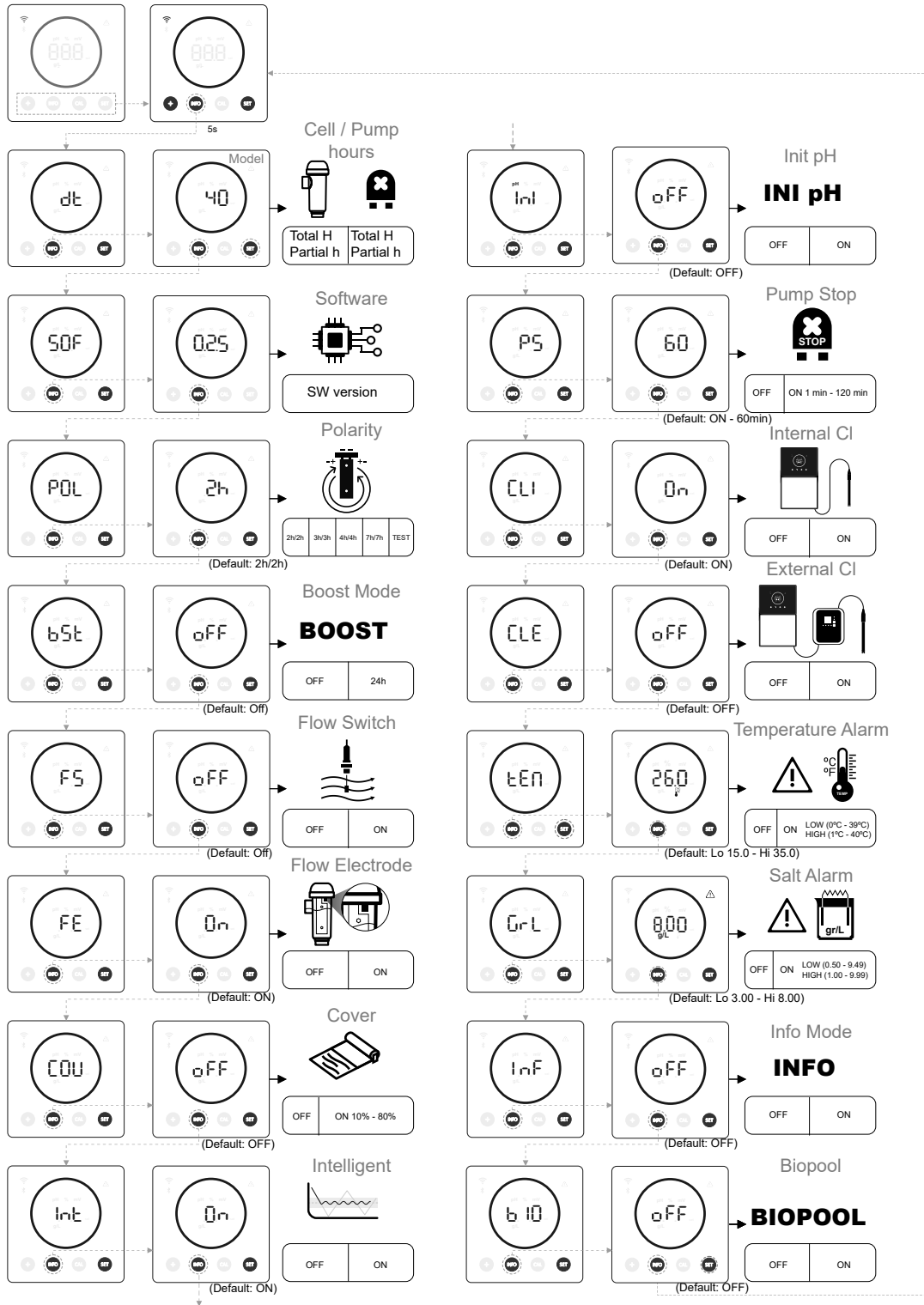

See the full manual for more information on:

- Information menu navigation.
- Navigation and setpoint editing.
- Configuration navigation and editing.

## Troubleshooting

Message	Solution
FLOW alarm -Gas sensor (F.E) / Flow sensor (F.S)	<p>The flow alarm will appear due to the cell not being completely flooded (Electrode gas sensor) or due to lack of water flow (Flow sensor).</p> <ul style="list-style-type: none"> <li>• Check pump, filter and flush valve. Clean if necessary.</li> <li>• Check the flow and electrode gas sensor cable connections.</li> </ul>
STOP CL alarm	<p>The STOP Cl alarm can appear for one of these 3 reasons:</p> <p>CL EXT = Stopped by an external controller</p> <ul style="list-style-type: none"> <li>• Check external regulator (ORP/ppm) and check reading.</li> <li>• If you do not have an external regulator, disable the AUTO CL EXT function or production will not start.</li> </ul> <p>CL INT = Stopped by the device ClmV or Clppm values.</p> <ul style="list-style-type: none"> <li>• Check the pool chlorine levels with a photometer or test strip.</li> <li>• Clean and calibrate the ORP/ppm sensor, if necessary.</li> </ul>
ORP(mV) - Low/High Alarm	<p>Low and high alarms appear if the measurement is outside the set safety values. High and low ClmV safety values cannot be modified.</p> <p>Standard mode: ClmV &gt; 855 = HIGH ORP ALARM = Electrolysis stops Biopool mode: ClmV &gt; 855 = HIGH ORP ALARM = Electrolysis stops</p> <ul style="list-style-type: none"> <li>• Check the pool chlorine levels with a photometer or test strip.</li> <li>• Clean and calibrate the ORP sensor, if necessary.</li> <li>• If you have a low free chlorine value and a high total chlorine value, perform a shock chlorination (with sodium hypochlorite) to reduce chloramines.</li> <li>• If during the calibration process deviation is high, the instrument will report an error and the probe must be replaced.</li> </ul> <p>Standard mode: ClmV &lt;600 = LOW ORP ALARM Biopool mode: ClmV &lt;300 = LOW ORP ALARM</p> <ul style="list-style-type: none"> <li>• Check the pool chlorine levels with a photometer or test strip.</li> <li>• Clean and calibrate the ORP sensor, if necessary.</li> <li>• If the chlorine ppm is high and the mV reading is low, check the cyanuric acid concentration. In case of values above 60 ppm, partially empty the pool.</li> <li>• Increase daily filtration.</li> <li>• If during the calibration process deviation is high, the instrument will report an error and the probe must be replaced.</li> </ul>
Low/High pH Alarm	<p>Low and high alarms appear if the measurement is outside the set safety values. These are non-modifiable safety values. If the high pH alarm appears, the pH pump will be switched off for safety reasons.</p> <p>Standard mode: pH &gt; 8.5 = HIGH pH ALARM = Pump off Biopool mode: pH &gt; 9.0 = HIGH pH ALARM = Pump off</p> <ul style="list-style-type: none"> <li>• Check the pool pH levels with a photometer or test strip.</li> <li>• Clean and calibrate the pH sensor if necessary.</li> <li>• If during the calibration process deviation is high, the instrument will report an error and the probe must be replaced.</li> <li>• The pool pH must be manually reduced to 8.45 (standard mode) or 8.95 (biopool mode) for the pump to resume dosing.</li> </ul> <p>Standard mode: pH &lt;6.5 = LOW pH ALARM Biopool mode: pH &lt;6.0 = LOW pH ALARM</p> <ul style="list-style-type: none"> <li>• Check the pool pH levels with a photometer or test strip.</li> <li>• Clean and calibrate the pH sensor if necessary.</li> <li>• If during the calibration process deviation is high, the instrument will report an error and the probe must be replaced.</li> </ul>
PUMP-STOP alarm	<p>When the PUMP-STOP FUNCTION is activated (default 60 min), the system stops the dosing pump after a set time without having reached the pH setpoint.</p> <ul style="list-style-type: none"> <li>• Check the pool pH value with a photometer or test strip.</li> <li>• Clean and calibrate the pH sensor if necessary.</li> <li>• Check and adjust the alkalinity of the water (consult your pool specialist).</li> <li>• Check the acid levels in the carboy.</li> </ul>
Cell alarm	<p>The cell alarm will appear when the mechanisms detect that the electrode is at the end of its lifetime (passivated). Estimated electrode lifetime = 8,000 - 10,000 h</p> <ul style="list-style-type: none"> <li>• Replace electrode if necessary.</li> </ul>
Low/High TEMPERATURE Sensor Alarm	<ul style="list-style-type: none"> <li>• The temperature alarm will appear when the temperature values are outside our set values.</li> <li>• When the water temperature is very low, the device will not reach 100% output due to the low conductivity.</li> </ul>
Low/High g/L Alarm	<ul style="list-style-type: none"> <li>• Like the temperature alarm, this alarm will appear when the salt g/L values are outside the set values.</li> <li>• Normally, when the g/L value is too low or too high, it will affect the output of the appliance due to the conductivity of the water.</li> </ul>



## AVERTISSEMENT

Le bref manuel qui accompagne ce produit ne contient que des informations essentielles sur les mesures de sécurité à mettre en œuvre lors de l'installation, de la maintenance et de la mise en service.

Le manuel complet peut être consulté et téléchargé sous forme de fichier PDF à partir du site Web suivant : <https://www.astralpool.com>. Toutes les opérations de montage, d'installation électrique et d'entretien doivent être effectuées par un personnel qualifié et autorisé, après avoir lu attentivement toutes les instructions d'installation et de mise en service.



### Caractéristiques générales :

- Une fois votre système d'électrolyse au sel installé, il est nécessaire de dissoudre une quantité de sel dans l'eau. Le système d'électrolyse au sel se compose de deux éléments : une cellule d'électrolyse et une unité de contrôle. La cellule d'électrolyse contient un certain nombre de plaques de titane (électrodes), de sorte que lorsque le courant électrique circule dans les plaques et que la solution saline les traverse, le système produit du chlore libre.
- Le maintien d'un certain niveau de chlore dans l'eau de la piscine permet d'assurer sa qualité sanitaire. Le système d'électrolyse au sel produit du chlore lorsque le système de filtration de la piscine (pompe et filtre) fonctionne.
- L'unité de contrôle comprend plusieurs dispositifs de sécurité qui s'activent en cas de fonctionnement anormal du système, ainsi qu'un microcontrôleur.
- Les systèmes d'électrolyse au sel sont dotés d'un dispositif de nettoyage automatique des électrodes qui empêche la formation de dépôts sur ces dernières.

### ⚠ Avertissements et conseils de sécurité :

- L'installation ou la manipulation doivent être effectuées par un personnel dûment qualifié.
- Les réglementations en vigueur relatives à la prévention des accidents et aux installations électriques doivent être respectées.
- L'installation doit tenir compte du fait que, pour la déconnexion électrique de l'équipement, il est nécessaire d'ajouter un interrupteur ou un disjoncteur conforme aux normes IEC 60947-1 et IEC 60947-3 qui assure la coupure omnipolaire, directement connecté aux bornes d'alimentation. Il doit également disposer d'une séparation des contacts dans tous ses pôles pour assurer la déconnexion totale dans des conditions de surtension de catégorie III, dans une zone conforme aux exigences de sécurité du site. L'interrupteur doit être situé à proximité immédiate de l'équipement et facilement accessible. Il doit également être marqué comme élément de déconnexion de l'équipement.
- L'équipement doit être alimenté par un dispositif à courant résiduel ne dépassant pas 30 mA (DCR). L'appareil doit être mis à la terre.
- Le fabricant n'est en aucun cas responsable du montage, de l'installation ou de la mise en service, ni de toute manipulation ou intégration de composants qui n'ont pas été effectuées dans les installations du fabricant.
- Cet appareil peut être utilisé par des enfants de plus de 8 ans et par des personnes dont les capacités physiques, sensorielles ou mentales sont réduites ou qui manquent d'expérience et de connaissances, à condition qu'elles soient supervisées ou qu'elles aient reçu des instructions concernant l'utilisation de l'appareil en toute sécurité et qu'elles comprennent les risques encourus. Les enfants ne doivent pas jouer avec l'appareil. Le nettoyage et la maintenance à réaliser par l'utilisateur ne doivent pas être effectués par des enfants sans surveillance.
- Si le câble d'alimentation est endommagé, il doit être remplacé par le fabricant, son service après-vente ou un personnel de qualification similaire, afin d'éviter tout danger.
- N'essayez en aucun cas de modifier l'unité de contrôle pour qu'elle fonctionne sous une tension différente.
- Veillez à effectuer des connexions électriques solides afin d'éviter les faux contacts, ce qui entraînerait une surchauffe.
- Avant d'installer ou de remplacer un composant du système, assurez-vous qu'il a été déconnecté de l'alimentation électrique et qu'il n'est pas traversé par de l'eau. N'utilisez que des pièces détachées d'origine.
- Comme l'appareil produit de la chaleur, il est important de l'installer dans un endroit suffisamment ventilé. Ne l'installez pas à proximité de matériaux inflammables.
- Bien que l'équipement ait un degré de protection IP, il ne doit en aucun cas être installé dans des zones exposées aux inondations.
- Cet appareil est destiné à être raccordé de façon permanente à l'alimentation en eau et ne doit pas être raccordé au moyen d'un tuyau temporaire.
- Cet appareil est équipé d'un support de montage, voir les instructions d'installation.

### Mise en service

1. Assurez-vous que le filtre est totalement propre, que l'eau de la piscine et l'installation sont exemptes de cuivre, de fer et d'algues, et que tout équipement de chauffage installé est compatible avec la présence de sel dans l'eau.
2. Équilibrez l'eau de la piscine. Cela permettra d'obtenir un traitement plus efficace avec une concentration plus faible de chlore libre dans l'eau, prolongera la durée de vie des électrodes et réduira la formation de dépôts calcaires dans la piscine.
3. Bien que le système puisse fonctionner dans une plage de salinité de 3 à 12 g/L, le niveau de sel optimal recommandé de 5 g/L doit être maintenu (5 kg/m<sup>3</sup> / 0,5 %).
4. Avant de commencer le cycle de travail, débranchez l'unité de contrôle et faites fonctionner la pompe de filtration pendant 24 heures pour assurer la dissolution complète du sel.
5. Démarrez ensuite le système d'électrolyse au sel, en réglant son niveau de production de façon à ce que le niveau de chlore libre soit maintenu dans les limites recommandées (0,5-2 ppm).

### Équilibre de l'eau de la piscine

Maintenez les paramètres suivants de l'eau :

- Alcalinité totale entre 80 et 150 mg/L (ppm).
- pH entre 7,2 et 7,6.
- Chlore libre entre 0,5 et 2 mg/L (ppm).
- Stabilisateur de chlore entre 25 et 30 mg/L (ppm). Dans les piscines fortement ensoleillées, ou dont l'utilisation est intensive, il est conseillé de maintenir un taux de stabilisant (acide isocyanurique) de 25 à 30 mg/L.



Reportez-vous au manuel complet pour plus d'informations sur :

- L'installation et le calibrage des sondes de pH, ORP, g/L et température.
- L'entretien de la cellule d'électrolyse et des pompes péristaltiques.

## Composants et installation

Équipement

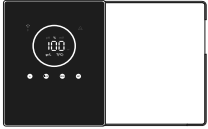

Cellule

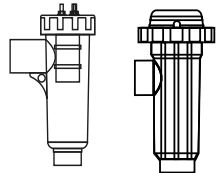

(7 g / 12 g / 21 g) (30 g / 40 g)

KIT Interrupteur de débit (en option)

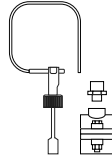

KIT pH (en option)

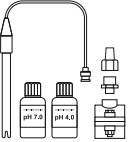

Le KIT pH et le KIT ORP ne sont disponibles que pour modèles évolutifs.

KIT ORP (en option)

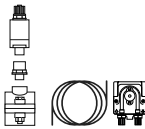

Installation murale de l'appareil

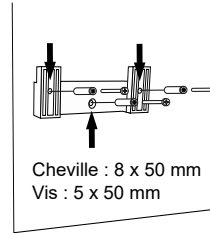
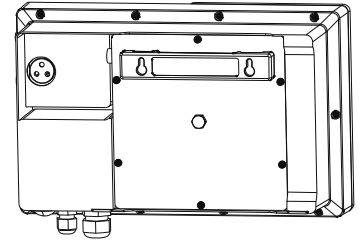
Cheville : 8 x 50 mm  
Vis : 5 x 50 mm

**ATTENTION** : l'équipement doit toujours être installé verticalement sur une surface rigide et dans un endroit sec et ventilé. Il est recommandé d'installer l'équipement dans un endroit non exposé aux intempéries Afin d'éviter tous types d'environnements corrosifs.



Reportez-vous au manuel complet pour plus d'informations sur l'installation et le câblage.

## Connexion de la cellule d'électrolyse

mod. 7 g/h – 12 g/h

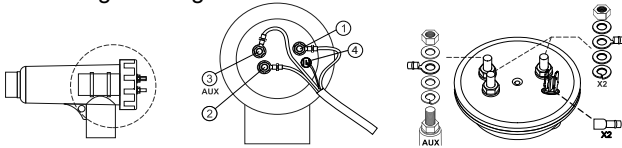

mod. 30 g/h – 40 g/h

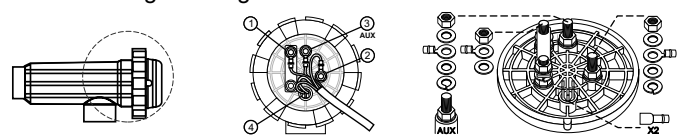

mod. 21 g/h

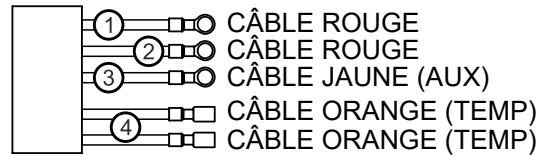
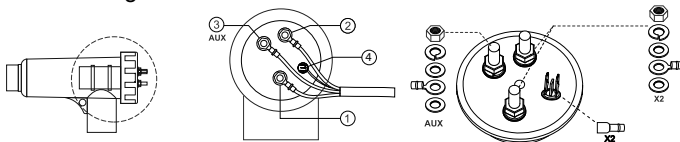

## Schéma d'installation

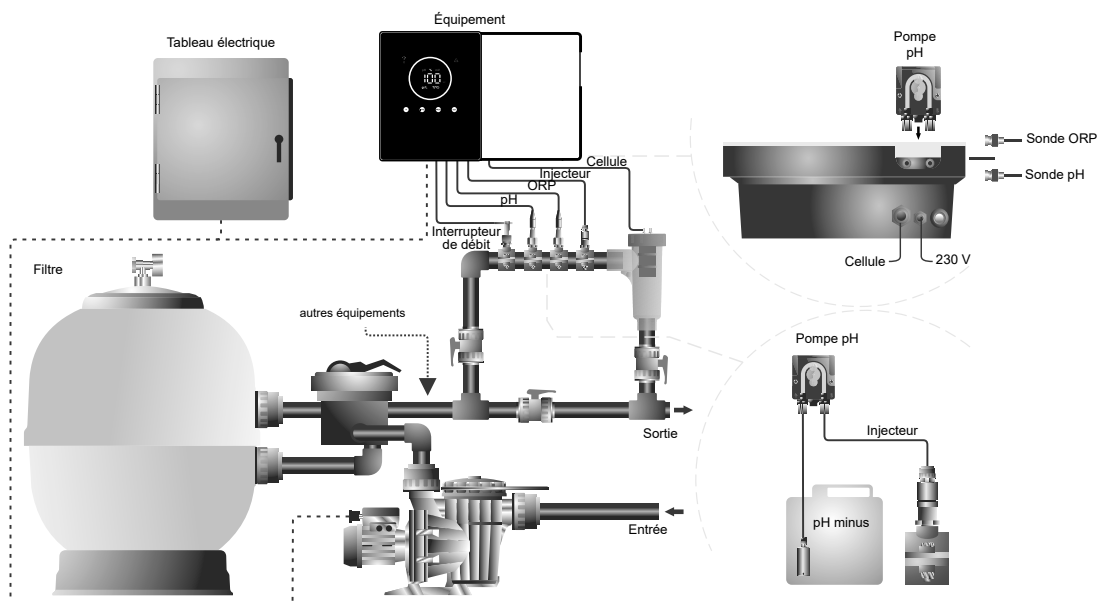

**Remarque** : Ce schéma représente une installation d'un modèle évolutif avec toutes les options installées. Ce schéma peut varier en fonction du modèle acheté.



### Vue interne

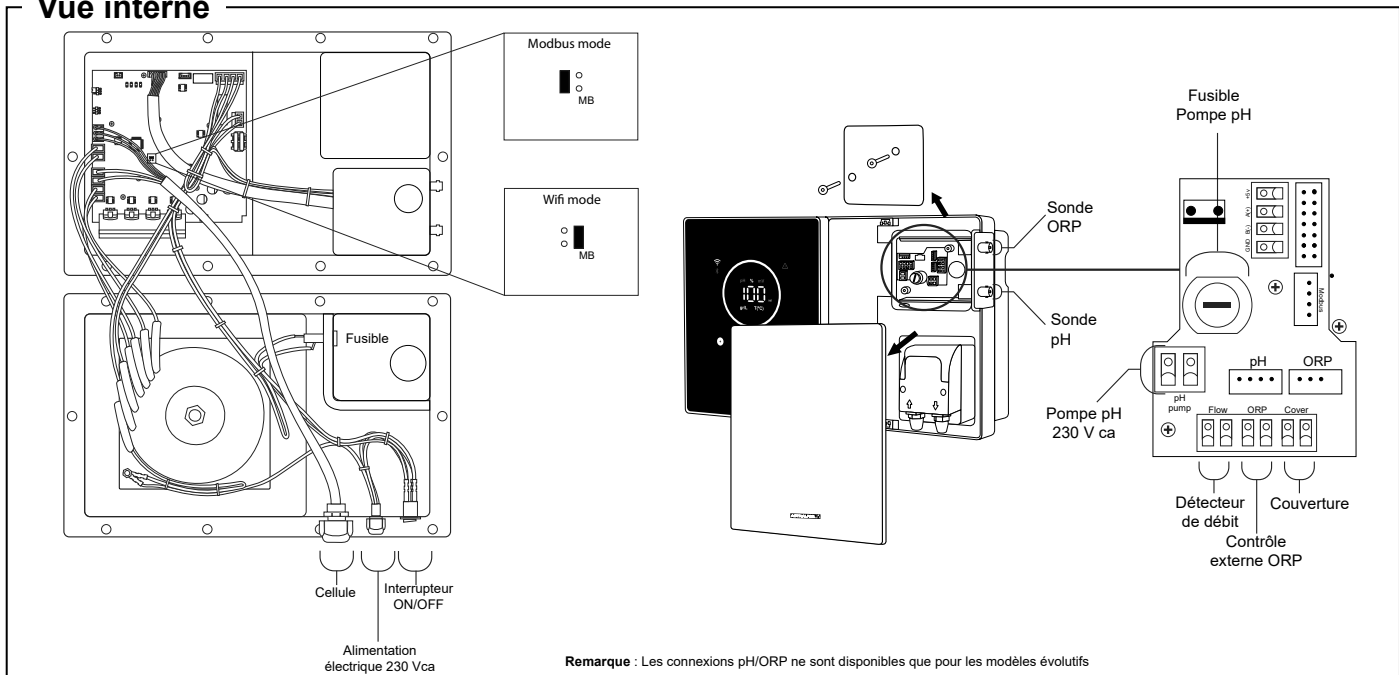

### Interface utilisateur

- 1) Informations sur le fonctionnement : pH, électrolyse, ORP, salinité (g/L) et température.
- 2) Indicateur Bluetooth.
- 3) Indicateur de statut du Wi Fi.
- 4) Indicateur d'alarme.
- 5) Affichage des valeurs : Électrolyse, pH, ORP, salinité (g/L) et température.
- 6) Indicateur de valeur de consigne.
- 7) Accès au menu des consignes.
- 8) Accès au menu de calibrage.
- 9) Accès au menu Info / Configuration (appuyer 5 s).
- 10) Accès direct à la modification de production / modification d'une valeur ou d'un paramètre.

### Conducteurs Activation du pH/ORP

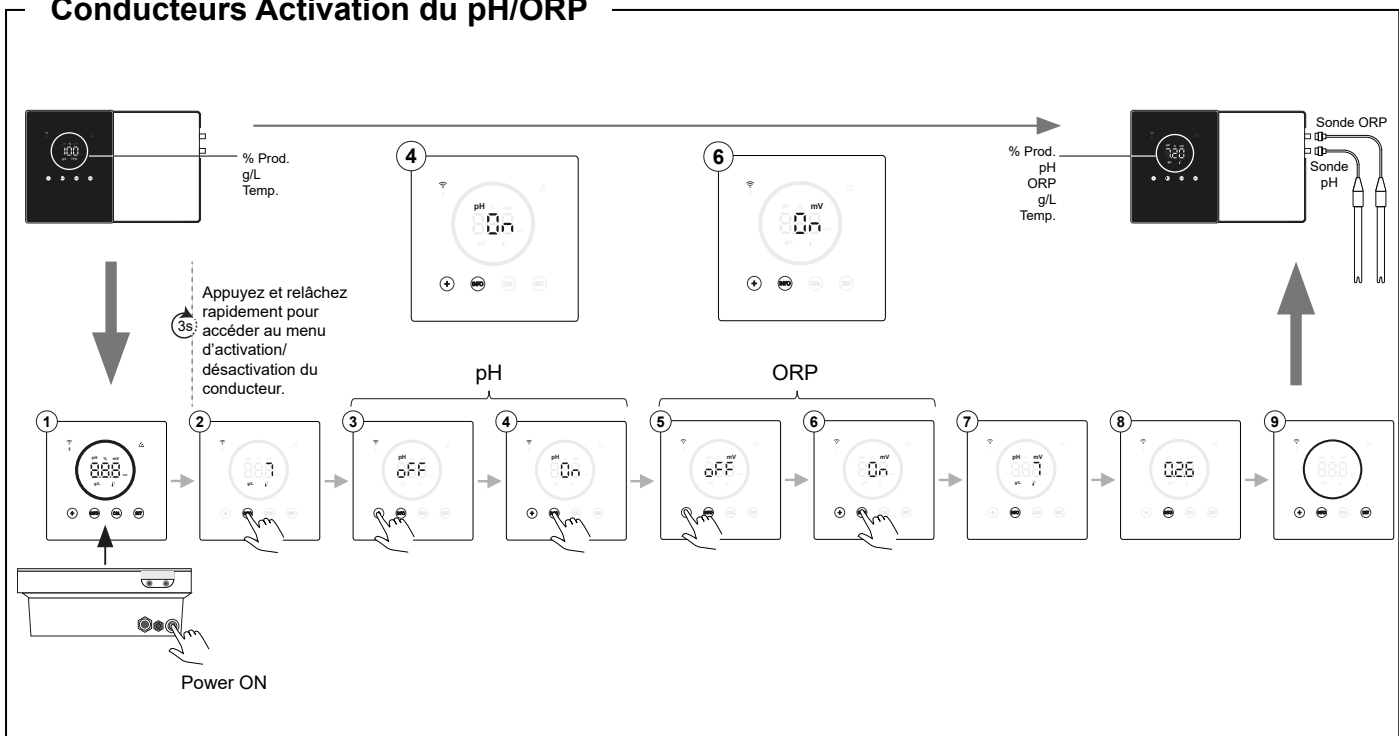

## Connexion à Fluidra Pool

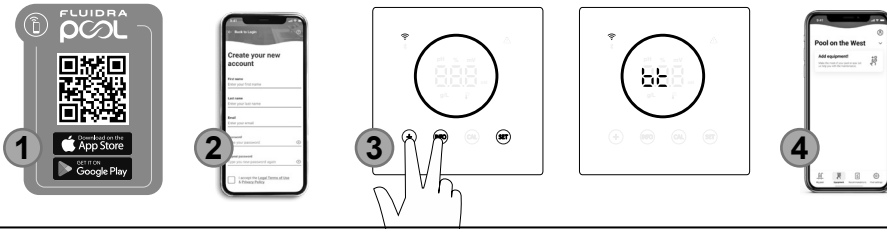

- 1) Téléchargez et installez l'application FLUIDRA POOL.
- 2) Créez un compte d'utilisateur et configurez les paramètres de la piscine.
- 3) Activez le mode d'appairage sur l'appareil (« + » et « INFO » simultanément pendant 5 s).
- 4) Dans l'application FLUIDRA POOL, cliquez sur ajouter un appareil et suivez les instructions.

## Menu de configuration

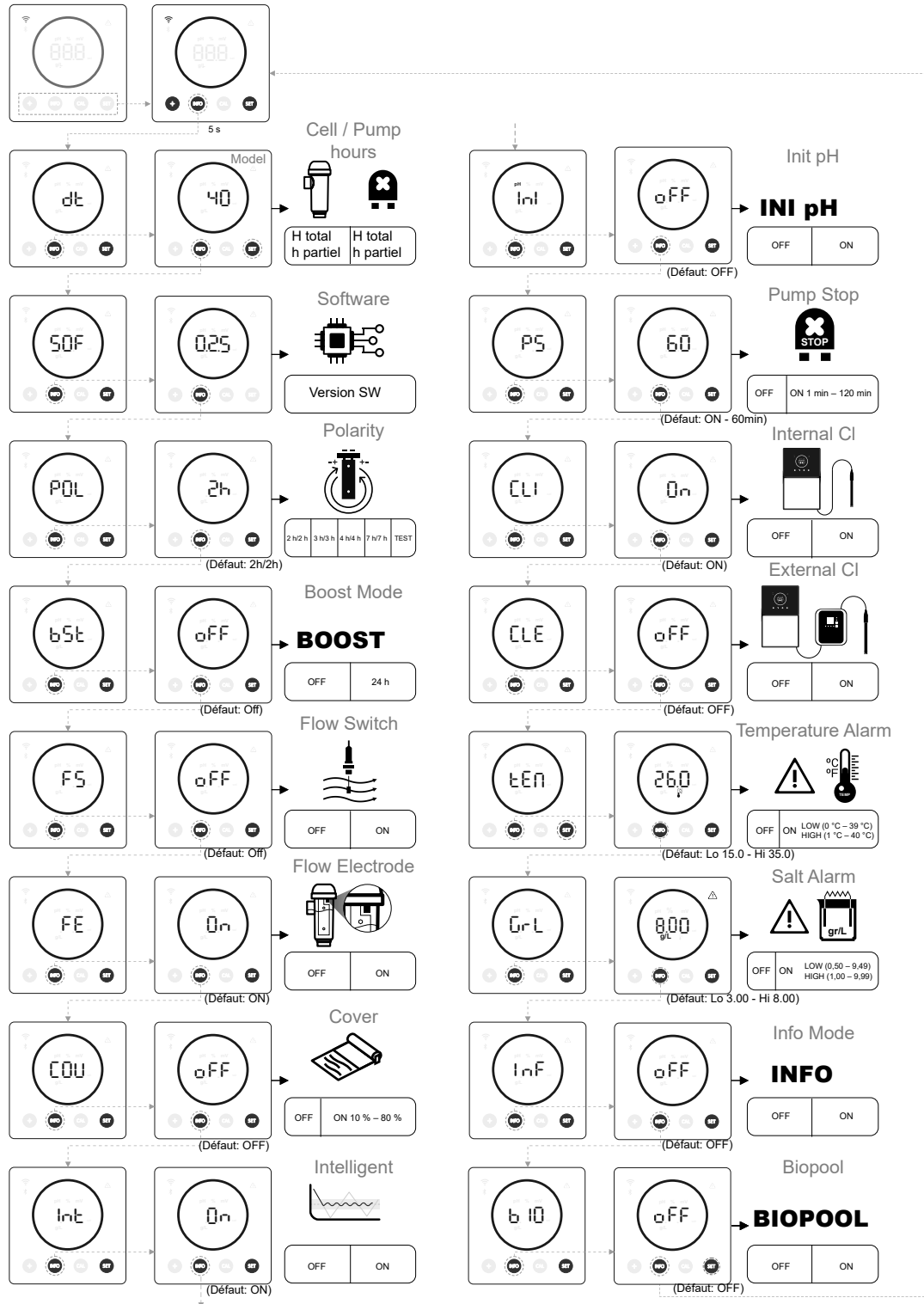

Voir le manuel complet pour plus d'informations sur :

- La navigation dans les menus.
- La navigation et l'édition des valeurs de consigne.
- La navigation et l'édition des configurations.

## Résolution des problèmes courants

Message	Solution
Alarme de FLOW – Sonde de gaz (F.E) / Sonde de débit (F.S)	L'alarme de débit apparaît si la cellule n'est pas complètement inondée (sonde de gaz de l'électrode), ou s'il n'y a pas d'écoulement d'eau (sonde de débit). <ul style="list-style-type: none"> <li>• Vérifiez la pompe, le filtre et la vanne de rinçage. Nettoyez ces éléments si nécessaire.</li> <li>• Vérifiez les connexions des câbles de la sonde de débit et de la sonde de gaz de l'électrode.</li> </ul>
Alarme STOP CL	L'alarme STOP CL peut apparaître pour l'une des 3 raisons suivantes : <p>CL EXT = Arrêt par un contrôleur externe</p> <ul style="list-style-type: none"> <li>• Vérifiez le régulateur externe (ORP/ppm) et contrôlez la lecture.</li> <li>• En l'absence de régulateur externe, désactivez la fonction AUTO CL EXT ou la production ne démarrera pas.</li> </ul> <p>CL INT = Arrêt par la valeur de ClmV ou Clppm dans l'appareil.</p> <ul style="list-style-type: none"> <li>• Vérifiez le niveau de chlore dans la piscine à l'aide d'un photomètre ou d'une bandelette réactive.</li> <li>• Nettoyez et calibrez la sonde ORP/ppm si nécessaire.</li> </ul>
ORP (mV) – Alarme bas/haut	Des alarmes basse et haute apparaissent lorsque la mesure est en dehors des valeurs limites de sécurité définies. Les valeurs de sécurité basse et haute de ClmV ne sont pas modifiables. <p>Mode standard : ClmV &gt; 855 = ALARME ORP HAUT = L'électrolyse s'arrête</p> <p>Mode Biopool : ClmV &gt; 855 = ALARME ORP HAUT = L'électrolyse s'arrête</p> <ul style="list-style-type: none"> <li>• Vérifiez le niveau de chlore dans la piscine à l'aide d'un photomètre ou d'une bandelette réactive.</li> <li>• Nettoyez et calibrez la sonde ORP si nécessaire.</li> <li>• Si la valeur du chlore libre est basse et la valeur du chlore total haute, procédez à une chloration choc (avec de l'hypochlorite de sodium) pour réduire les chloramines.</li> <li>• Si, au cours du processus de calibrage, l'écart est élevé, l'instrument signale une erreur et la sonde doit être remplacée.</li> </ul> <p>Mode standard : ClmV &lt; 600 = ALARME ORP BAS</p> <p>Mode Biopool : ClmV &lt; 300 = ALARME ORP BAS</p> <ul style="list-style-type: none"> <li>• Vérifiez le niveau de chlore dans la piscine à l'aide d'un photomètre ou d'une bandelette réactive.</li> <li>• Nettoyez et calibrez la sonde ORP si nécessaire.</li> <li>• Si la ppm de chlore est haute et que la lecture mV est basse, vérifiez la concentration d'acide cyanurique. En cas de valeurs supérieures à 60 ppm, videz partiellement la piscine.</li> <li>• Augmentez la filtration quotidienne.</li> <li>• Si, au cours du processus de calibrage, l'écart est élevé, l'instrument signale une erreur et la sonde doit être remplacée.</li> </ul>
Alarme pH bas/haut	Des alarmes basse et haute apparaissent lorsque la mesure est en dehors des valeurs limites de sécurité définies. Ces valeurs de sécurité ne sont pas modifiables. Si l'alarme de pH haut apparaît, la pompe à pH sera arrêtée pour des raisons de sécurité. <p>Mode standard : pH &gt; 8,5 = ALARME PH HAUT = Pompe arrêtée</p> <p>Mode Biopool : pH &gt; 9,0 = ALARME PH HAUT = Pompe arrêtée</p> <ul style="list-style-type: none"> <li>• Vérifiez le niveau de pH dans la piscine à l'aide d'un photomètre ou d'une bandelette réactive.</li> <li>• Nettoyez et calibrez la sonde pH si nécessaire.</li> <li>• Si, au cours du processus de calibrage, l'écart est élevé, l'instrument signale une erreur et la sonde doit être remplacée.</li> <li>• Le pH de la piscine doit être ramené manuellement à 8,45 (mode standard) ou 8,95 (mode biopool) pour que la pompe reprenne le dosage.</li> </ul> <p>Mode standard : pH &lt; 6,5 = ALARME PH BAS</p> <p>Mode Biopool : pH &lt; 6,0 = ALARME PH BAS</p> <ul style="list-style-type: none"> <li>• Vérifiez le niveau de pH dans la piscine à l'aide d'un photomètre ou d'une bandelette réactive.</li> <li>• Nettoyez et calibrez la sonde pH si nécessaire.</li> <li>• Si, au cours du processus de calibrage, l'écart est élevé, l'instrument signale une erreur et la sonde doit être remplacée.</li> </ul>
Alarme PUMP-STOP	Lorsque la FONCTION PUMP-STOP est activée (par défaut 60 min), le système arrête la pompe doseuse après un temps programmé sans avoir atteint la consigne de pH. <ul style="list-style-type: none"> <li>• Vérifiez la valeur de pH dans la piscine à l'aide d'un photomètre ou d'une bandelette réactive.</li> <li>• Nettoyez et calibrez la sonde pH si nécessaire.</li> <li>• Contrôlez et ajustez l'alcalinité de l'eau (consultez votre piscinier).</li> <li>• Vérifiez les niveaux d'acide dans le bidon.</li> </ul>
Alarme de la cellule	L'alarme de la cellule apparaît lorsque les appareils détectent que l'électrode est en fin de vie (passivée). Durée de vie estimée des électrodes : 8 000 – 10 000 h <ul style="list-style-type: none"> <li>• Remplacez l'électrode si nécessaire.</li> </ul>
Alarme de sonde de TEMPÉRATURE basse/élevée	<ul style="list-style-type: none"> <li>• L'alarme de température s'affiche lorsque les valeurs de température sont en dehors des valeurs définies.</li> <li>• Lorsque la température de l'eau est très basse, l'équipement n'atteindra pas une production de 100 % en raison de la faible conductivité.</li> </ul>
Alarme g/L Bas/Haut	<ul style="list-style-type: none"> <li>• Comme l'alarme de température, cette alarme apparaît lorsque les valeurs g/L de sel sont en dehors des valeurs définies.</li> <li>• Normalement, lorsque la valeur g/L est trop faible ou trop élevée, cela affecte la production de l'appareil, en raison de la conductivité de l'eau.</li> </ul>

**AVISO**

El breve manual que acompaña a este producto contiene únicamente la información básica sobre las medidas de seguridad que se deben implementar durante la instalación, el mantenimiento y el arranque.

El manual completo se puede consultar y descargar como archivo PDF en el siguiente sitio web: <https://www.astralpool.com>. Todas las tareas de montaje, instalación eléctrica y mantenimiento las debe llevar a cabo el personal cualificado y autorizado que haya leído detenidamente todas las instrucciones de instalación y servicio.



## Características generales:

- Una vez instalado su sistema de Electrolisis de Sal es necesario disolver una cantidad de sal en el agua. El sistema de Electrolisis de Sal consta de dos elementos: una célula de electrolisis y una unidad de control. La célula de electrolisis contiene un número determinado de placas de titanio (electrodos), de forma que cuando se hace circular a través de los mismos una corriente eléctrica y la solución salina pasa a su través, se produce cloro libre.
- El mantenimiento de un cierto nivel de cloro en el agua de la piscina, garantizará su calidad sanitaria. El sistema de Electrolisis de Sal fabricará cloro cuando el sistema de filtración de la piscina (bomba y filtro) estén en funcionamiento.
- La unidad de control dispone de varios dispositivos de seguridad, los cuales se activan en caso de un funcionamiento anómalo del sistema, así como de un microcontrolador de control.
- Los sistemas de Electrolisis de Sal disponen de un sistema de limpieza automático de los electrodos que evita la formación de incrustaciones en los mismos.

## Advertencias de seguridad y recomendaciones:

- El montaje o manipulación deben ser efectuados por personal debidamente cualificado.
- Se deben respetar las normas vigentes para la prevención de accidentes, así como para las instalaciones eléctricas.
- En la instalación se deberá tener presente que para la desconexión eléctrica del equipo es preciso incorporar un interruptor o interruptor automático que cumpla con las normas IEC 60947-1 y IEC 60947-3 que asegure el corte omnipolar, directamente conectado a los bornes de alimentación y debe tener una separación de contacto en todos sus polos, que suministre desconexión total bajo condiciones de sobretensión de categoría III, en una zona que cumpla con las prescripciones de seguridad del emplazamiento. El interruptor debe situarse en la proximidad inmediata del equipo y debe ser fácilmente accesible. Además, éste se debe marcar como elemento de desconexión del equipo.
- El equipo debe alimentarse desde un dispositivo de corriente residual, que no exceda de 30mA (RDC). El equipo debe estar conectado eléctricamente a tierra.
- El fabricante en ningún caso se responsabiliza del montaje, instalación o puesta en funcionamiento, así como de cualquier manipulación o incorporación de componentes que no se hayan llevado a cabo en sus instalaciones.
- Este aparato pueden utilizarlo niños con edad de 8 años y superior y personas con capacidades físicas, sensoriales o mentales reducidas o falta de experiencia y conocimiento, si se les ha dado la supervisión o formación apropiada respecto al uso del aparato de una manera segura y comprenden los peligros que implican. Los niños no deben jugar con el aparato. La limpieza y el mantenimiento a realizar por el usuario no deben realizarlo los niños sin supervisión.
- Si el cable de alimentación está dañado, debe ser sustituido por el fabricante, por su servicio posventa o por personal cualificado similar con el fin de evitar un peligro.
- No intente alterar la unidad de control para operar a otro voltaje.
- Asegúrese de realizar conexiones eléctricas firmes para evitar falsos contactos, con el consiguiente recalentamiento de los mismos.
- Antes de proceder a la instalación o sustitución de cualquier componente del sistema asegúrese que éste ha quedado previamente desconectado de la tensión de alimentación y que no hay flujo de agua a su través. Utilice exclusivamente repuestos originales.
- Debido a que el equipo genera calor, es importante instalarlo en un lugar suficientemente ventilado. Procurar no instalarlo cerca de materiales inflamables.
- Aunque el equipo disponga de un grado de protección IP. En ningún caso, debe ser instalado en zonas expuestas a inundaciones.
- Este equipo está previsto que esté conectado permanentemente al suministro de agua y no será conectado mediante una manguera provisional.
- Este aparato dispone de un soporte para su fijación, véanse las instrucciones de montaje.

## Puesta en marcha

1. Asegurarse que el filtro esté limpio al 100% y que el agua de la piscina y la instalación no contenga cobre, hierro y algas, así como que cualquier equipo de calefacción instalado sea compatible con la presencia de sal en el agua.
2. Equilibrar el agua de la piscina. Esto nos permitirá obtener un tratamiento más eficiente con una menor concentración de cloro libre en el agua, así como un funcionamiento más prolongado de los electrodos unido a una menor formación de depósitos calcáreos en la piscina.
3. Aunque el sistema puede trabajar en un rango de salinidad de 3 – 12 g/L, se debe intentar mantener el nivel óptimo de sal recomendado de 5 g/L (5 kg/m<sup>3</sup> / 0,5 %).
4. Antes de iniciar el ciclo de trabajo, desconectar la unidad de control y poner la bomba de filtración en marcha durante 24 horas para asegurar la completa disolución de la sal.
5. A continuación, poner en marcha el sistema de electrolisis salina, situando el nivel de producción del mismo, de forma que se mantenga el nivel de cloro libre dentro de los niveles recomendados (0.5 - 2 ppm).

## Equilibrio de la piscina

Mantenga los siguientes parámetros del agua:

- Alcalinidad total entre 80 y 150 mg/L (ppm)
- pH entre 7.2 y 7.6
- Cloro libre entre 0.5 y 2 mg/L (ppm)
- Estabilizador de cloro 25-30 mg/L (ppm). En piscinas con fuerte insolación o utilización intensiva, es aconsejable mantener un nivel de 25-30 mg/L de estabilizante (ácido isocianúrico).



Consulte el manual completo para obtener más información sobre:  
 - Instalación y calibrado de sensores de pH, ORP, g/L y temperatura.  
 - Mantenimiento de la célula de electrolisis y bombas peristálticas.

## Componentes e instalación

**Equipo**

**Célula**

(7 g / 12 g / 21 g) (30 g / 40 g)

**KIT Flujoestado (opcional)**

**Instalación del equipo en mural**

Taco: 8x50mm  
Tornillo: 5x50mm

**KIT pH (opcional)**

**KIT ORP (opcional)**

KIT pH y KIT ORP sólo disponible para los modelos escalables.

Consulte el manual completo para obtener más información sobre la instalación y el cableado.

## Conexión de la célula de electrolisis

mod. 7 g/h - 12 g/h

mod. 30 g/h - 40 g/h

mod. 21 g/h

1	CABLE ROJO
2	CABLE ROJO
3	CABLE AMARILLO (AUX)
4	CABLE NARANJA (TEMP)
4	CABLE NARANJA (TEMP)

## Diagrama de instalación

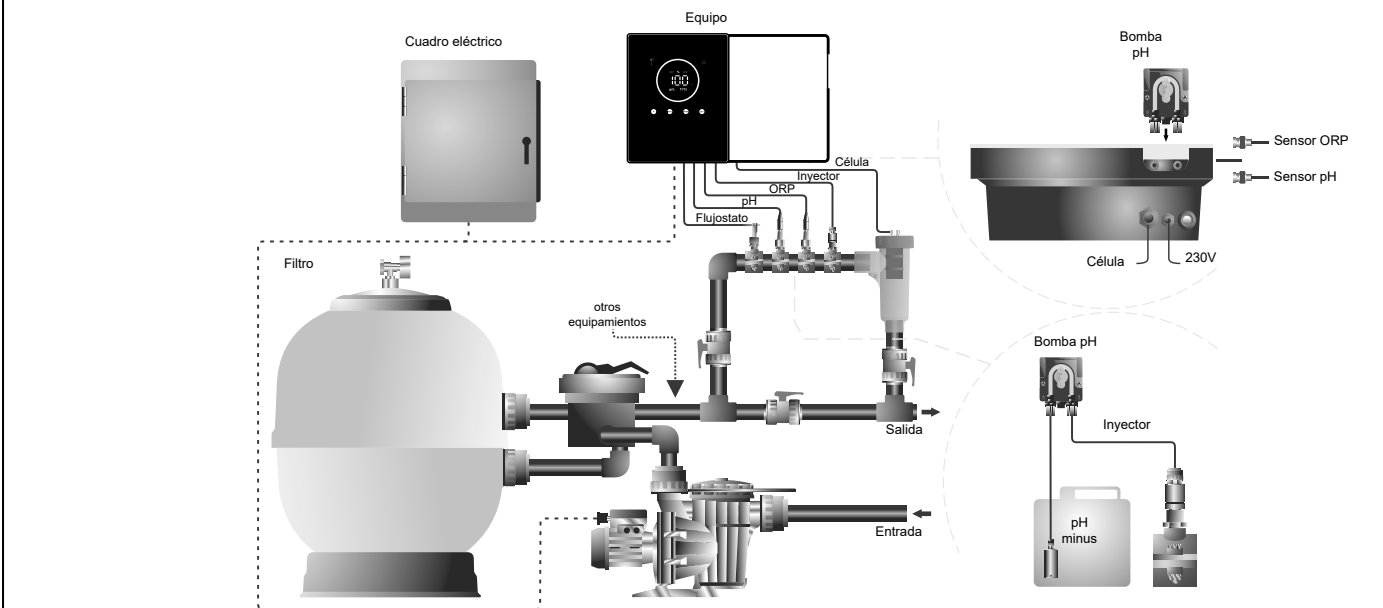

**Nota:** Este esquema representa una instalación de un modelo escalable con todas las opciones instaladas. Este esquema puede variar dependiendo del modelo adquirido.

### Vista interior

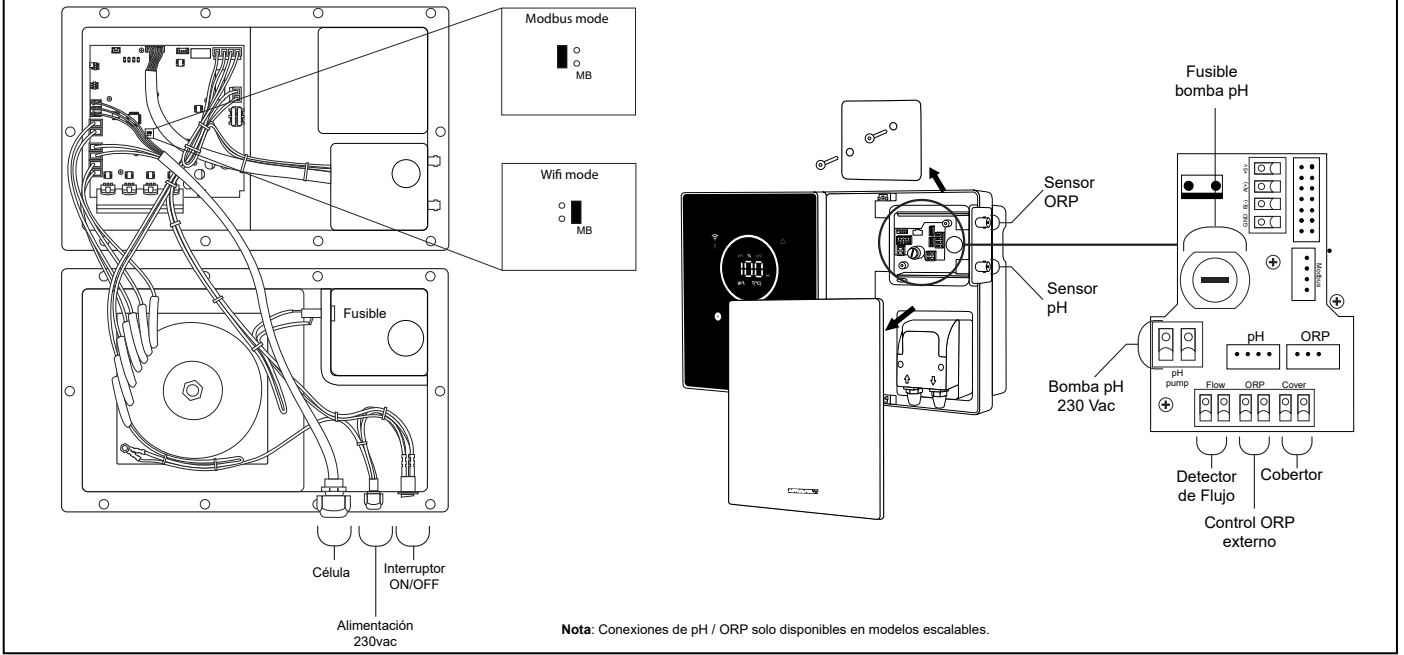

### Interfaz de usuario

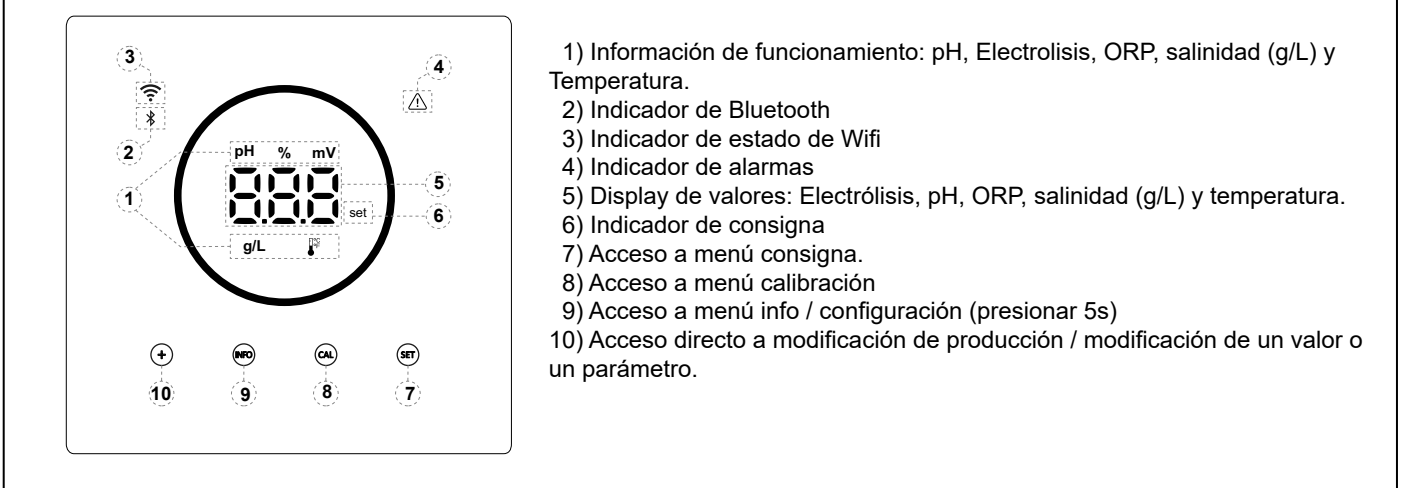

### Activación de drivers pH/ORP

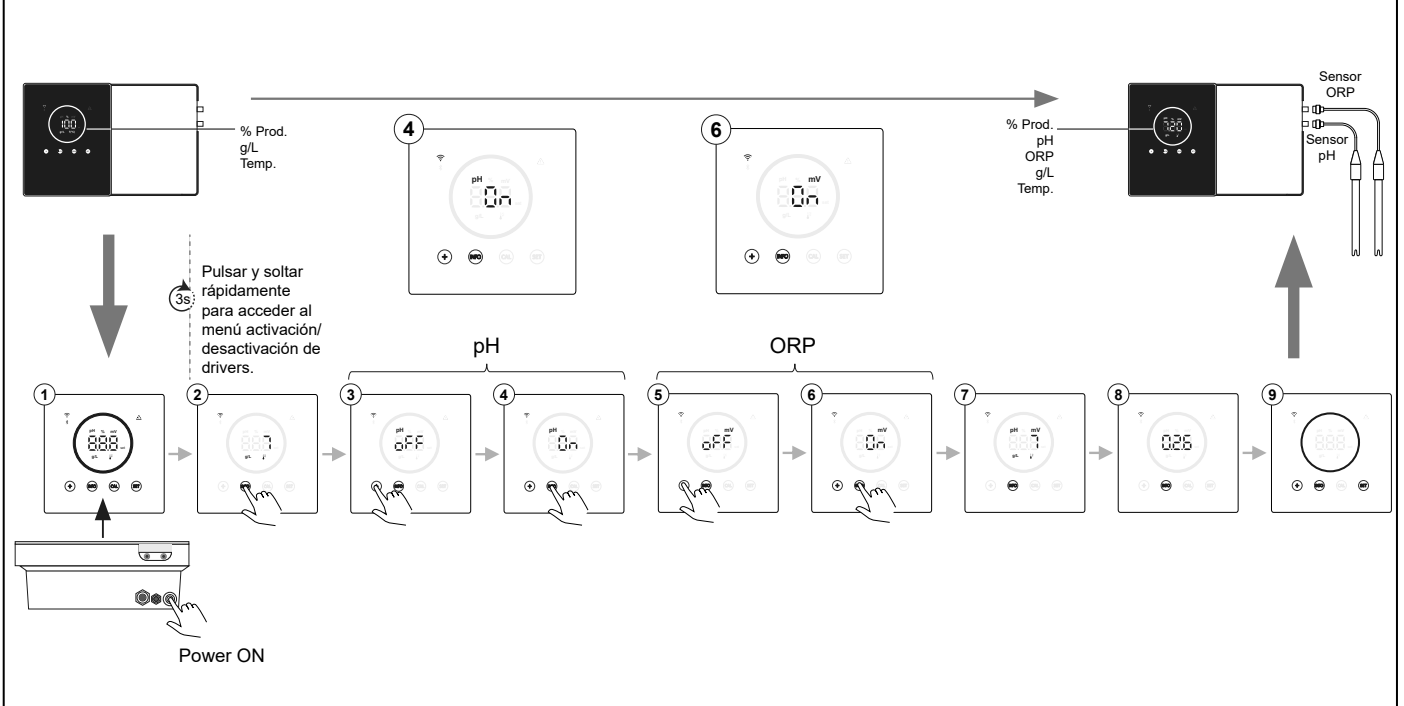

## Conexión a Fluidra Pool

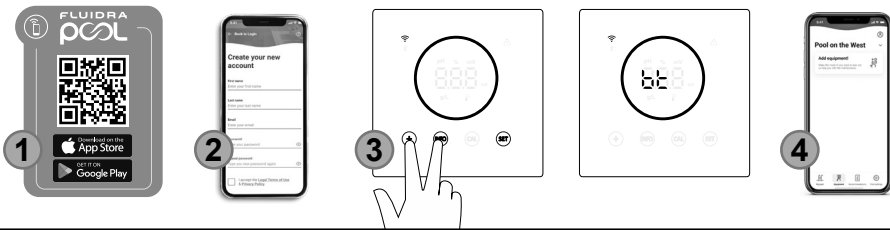

- 1) Descargar e instalar app FLUIDRA POOL.
- 2) Crear una cuenta de usuario y configurar parámetros de la piscina.
- 3) Activar modo pairing en el equipo ("+" & "INFO" simultáneamente durante 5s).
- 4) En la aplicación FLUIDRA POOL, pulsar sobre añadir equipo y seguir las instrucciones.

## Menú de configuración

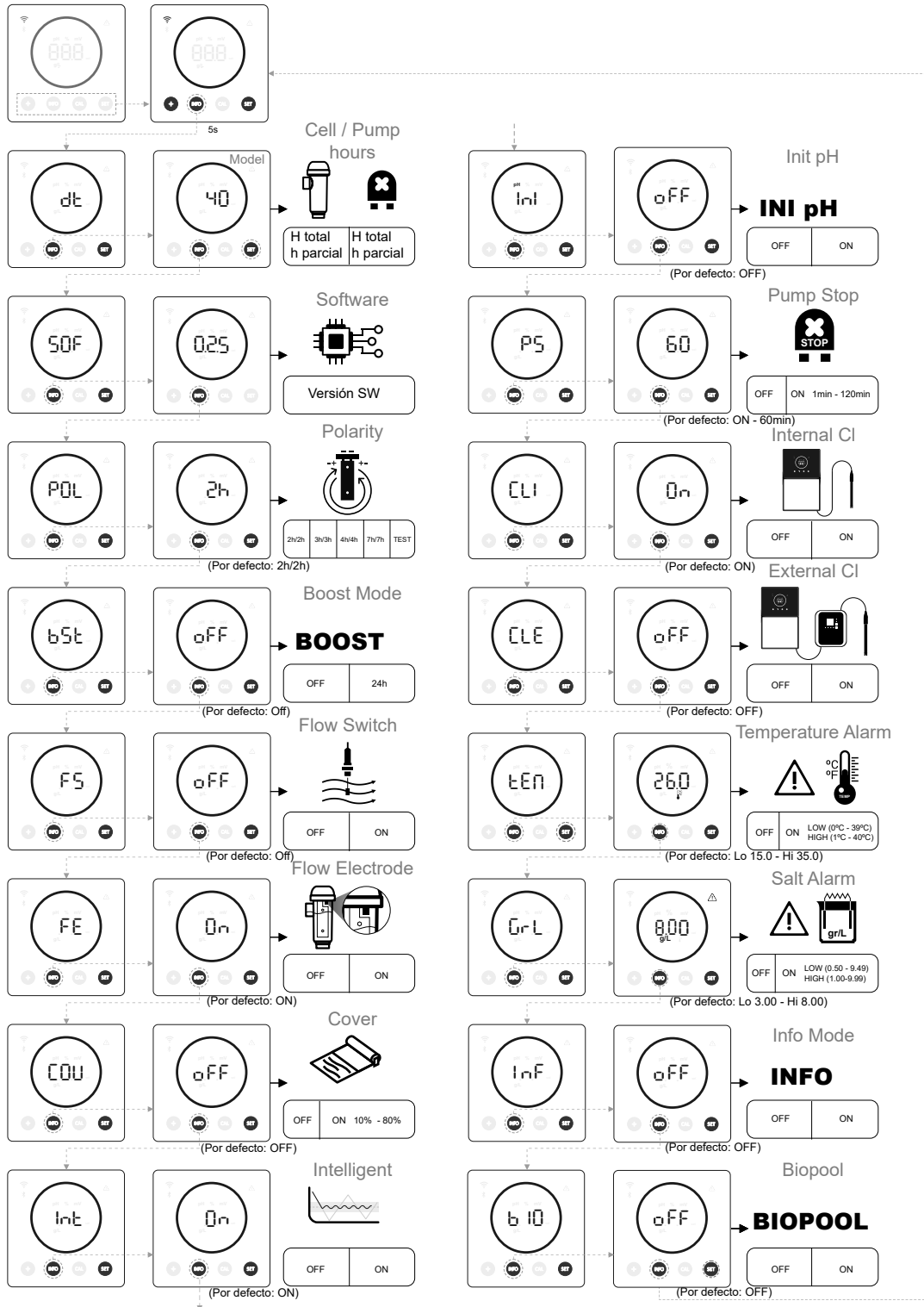

Consulte el manual completo para obtener más información sobre:

- Navegación por menú información
- Navegación y edición de consigna.
- Navegación y edición de configuraciones

## Resolución de problemas frecuentes

Mensaje	Solución
Alarma de FLOW -Sensor de Gas (F.E) / Sensor de flujo (F.S)	<p>La alarma de flujo aparecerá por no estar completamente inundada la célula (Sensor de gas del electrodo), o por no haber flujo de agua (Sensor de flujo).</p> <ul style="list-style-type: none"> <li>• Revise la bomba, el filtro y la válvula de lavado. Limpie si es necesario.</li> <li>• Verifique las conexiones de cables del sensor de flujo y del sensor de gas del electrodo.</li> </ul>
Alarma STOP CL	<p>La alarma STOP CI puede aparecer por una de estas 3 razones:</p> <p>CL EXT = Detenido por un controlador externo</p> <ul style="list-style-type: none"> <li>• Revisar el regulador externo (ORP/ppm) y comprobar la lectura.</li> <li>• Si no dispone de un regulador externo deshabilitar la función AUTO CL EXT o la producción no se iniciará.</li> </ul> <p>CL INT = Detenido por el valor de ClmV o Clppm en el aparato.</p> <ul style="list-style-type: none"> <li>• Verifique el nivel de cloro en la piscina con un fotómetro o una tira reactiva.</li> <li>• Limpie y calibre el sensor de ORP/ppm de ser necesario</li> </ul>
ORP(mV) - Alarma Bajo/Alto	<p>Las alarmas de bajo y alto aparecen si la medida está fuera de los valores de seguridad establecidos. Los valores de seguridad ClmV alto y bajo no son modificables.</p> <p>Modo estándar: ClmV &gt; 855 = ALARMA DE ORP ALTO = La electrolisis se detiene</p> <p>Modo Biopool: ClmV &gt; 855 = ALARMA DE ORP ALTO = La electrolisis se detiene</p> <ul style="list-style-type: none"> <li>• Verifique el nivel de cloro en la piscina con un fotómetro o una tira reactiva.</li> <li>• Limpie y calibre el sensor de ORP de ser necesario</li> <li>• Si tiene un valor bajo de cloro libre y un valor alto de cloro total realice una cloración de choque (con hipoclorito de sodio) para reducir las cloraminas.</li> <li>• Si durante el proceso de calibrado la desviación es elevada el equipo notificará un error y se deberá sustituir la sonda.</li> </ul> <p>Modo estándar: ClmV &lt; 600 = ALARMA DE ORP BAJO</p> <p>Modo Biopool: ClmV &lt; 300 = ALARMA DE ORP BAJO</p> <ul style="list-style-type: none"> <li>• Verifique el nivel de cloro en la piscina con un fotómetro o una tira reactiva.</li> <li>• Limpie y calibre el sensor de ORP de ser necesario</li> <li>• En caso de que los ppm de cloro sean elevados y la lectura de mV sea baja, revisar la concentración de ácido cianúrico. En caso de obtener valores superiores a 60 ppm vaciar parcialmente la piscina.</li> <li>• Aumente la filtración diaria.</li> <li>• Si durante el proceso de calibrado la desviación es elevada el equipo notificará un error y se deberá sustituir la sonda.</li> </ul>
Alarma pH Bajo/Alto	<p>Las alarmas de bajo y alto aparecen si la medida está fuera de los valores de seguridad establecidos. Son valores de seguridad no modificables. Si aparece la alarma de pH alto, la bomba de pH se apagará por razones de seguridad.</p> <p>Modo estándar: pH &gt; 8.5 = ALARMA DE PH ALTO = Bomba apagada</p> <p>Modo Biopool: pH &gt; 9.0 = ALARMA DE PH ALTO = Bomba apagada</p> <ul style="list-style-type: none"> <li>• Verifique el nivel de pH en la piscina con un fotómetro o una tira reactiva.</li> <li>• Limpie y calibre el sensor de pH de ser necesario</li> <li>• Si durante el proceso de calibrado la desviación es elevada el equipo notificará un error y se deberá sustituir la sonda.</li> <li>• El pH de la piscina debe reducirse manualmente a 8.45 (modo estándar) o 8.95 (modo biopool) para que la bomba vuelva a dosificar.</li> </ul> <p>Modo estándar: pH &lt; 6.5 = ALARMA DE PH BAJO</p> <p>Modo Biopool: pH &lt; 6.0 = ALARMA DE PH BAJO</p> <ul style="list-style-type: none"> <li>• Verifique el nivel de pH en la piscina con un fotómetro o una tira reactiva.</li> <li>• Limpie y calibre el sensor de pH de ser necesario</li> <li>• Si durante el proceso de calibrado la desviación es elevada el equipo notificará un error y se deberá sustituir la sonda.</li> </ul>
Alarma PUMP-STOP	<p>Cuando la FUNCIÓN PUMP-STOP está activada (por defecto 60 min), el sistema detiene la bomba de dosificación después de un tiempo programado sin haber alcanzado la consigna de pH.</p> <ul style="list-style-type: none"> <li>• Verifique el valor de pH en la piscina con un fotómetro o una tira reactiva.</li> <li>• Limpie y calibre el sensor de pH de ser necesario</li> <li>• Compruebe y ajuste la alcalinidad del agua (consulte con su especialista en piscinas).</li> <li>• Compruebe los niveles de ácido en la garrafa.</li> </ul>
Alarma de célula	<p>La alarma de la célula aparecerá cuando los dispositivos detecten que el electrodo está al final de su vida útil (pasivado). Vida útil estimada de los electrodos = 8.000 - 10.000 h</p> <ul style="list-style-type: none"> <li>• Sustituir el electrodo de ser necesario</li> </ul>
Alarma Sensor de TEMPERATURA Baja/Alta	<ul style="list-style-type: none"> <li>• La alarma de temperatura aparecerá cuando los valores de temperatura estén fuera de nuestros valores configurados.</li> <li>• Cuando la temperatura del agua es muy baja, el equipo no alcanzará el 100% de producción debido a la baja conductividad.</li> </ul>
Alarma g/L Bajo/Alto	<ul style="list-style-type: none"> <li>• Al igual que la alarma de temperatura, esta alarma aparecerá cuando los valores de g/L de sal estén fuera de nuestros valores configurados.</li> <li>• Normalmente, cuando el valor de g/L es muy bajo o alto, afectará a la producción del aparato, debido a la conductividad del agua.</li> </ul>





**AVVISO**

Il breve manuale che accompagna questo prodotto contiene solo informazioni di base sulle misure di sicurezza da mettere in atto durante l'installazione, la manutenzione e la messa in funzione. Il manuale completo è accessibile e scaricabile in formato PDF dal seguente sito web: <https://www.astralpool.com>. Tutti i lavori di montaggio, installazione elettrica e manutenzione devono essere eseguiti da personale qualificato e autorizzato che deve aver letto attentamente tutte le istruzioni per l'installazione e l'uso.

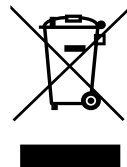

## Caratteristiche generali:

- Una volta installato il sistema di elettrolisi salina, è necessario sciogliere una quantità di sale nell'acqua. Il sistema di elettrolisi del sale è composto da due elementi: una cella di elettrolisi e un'unità di controllo. La cella di elettrolisi contiene un determinato numero di piastre di titanio (elettrodi), così che quando una corrente elettrica viene fatta circolare attraverso di esse e la soluzione salina passa attraverso la cella, si produce cloro libero.
- Mantenendo un certo livello di cloro nell'acqua della piscina se ne garantisce la qualità sanitaria. Il sistema di elettrolisi del sale produrrà cloro quando il sistema di filtrazione della piscina (pompa e filtro) è in funzione.
- L'unità di controllo è dotata di diversi dispositivi di sicurezza, che si attivano in caso di malfunzionamento del sistema, nonché di un microcontrollore di controllo.
- I sistemi di elettrolisi del sale sono dotati di un sistema di pulizia automatica degli elettrodi che impedisce la formazione di incrostazioni sugli stessi.

## ⚠ Avvertenze e raccomandazioni di sicurezza:

- L'installazione o la manipolazione devono essere eseguite da personale adeguatamente qualificato.
- È necessario osservare le norme vigenti in materia di prevenzione degli infortuni e di impianti elettrici.
- Durante l'installazione è necessario tenere presente che per la disconnessione elettrica dell'apparecchiatura è necessario incorporare un interruttore o un interruttore automatico conforme alle norme IEC 60947-1 e IEC 60947-3, che assicuri l'interruzione omopolare, direttamente collegato ai morsetti di alimentazione e deve avere una separazione dei contatti in tutti i suoi poli, che fornisca una disconnessione totale in condizioni di sovratensione di categoria III, in una zona che rispetti le prescrizioni di sicurezza del sito. L'interruttore deve essere posizionato nelle immediate vicinanze dell'apparecchiatura e deve essere facilmente accessibile. Inoltre, questo deve essere contrassegnato come elemento di disconnessione dell'apparecchiatura.
- L'apparecchiatura deve essere alimentata da un dispositivo a corrente residua non superiore a 30mA (RDC). L'apparecchiatura deve essere collegata a terra.
- Il produttore non è in alcun modo responsabile dell'assemblaggio, dell'installazione o della messa in funzione, nonché di qualsiasi manipolazione o incorporazione di componenti che non siano stati eseguiti presso la sede del produttore.
- Questo apparecchio può essere utilizzato da bambini a partire dagli 8 anni e da persone con ridotte capacità fisiche, sensoriali o mentali o con mancanza di esperienza e conoscenze, a condizione che abbiano ricevuto supervisione o istruzioni sull'uso dell'apparecchio in modo sicuro e che comprendano i rischi connessi. I bambini non devono giocare con l'apparecchio. La pulizia e la manutenzione da parte dell'utente non devono essere eseguite da bambini senza supervisione.
- Se il cavo di alimentazione è danneggiato, deve essere sostituito dal produttore, dal suo servizio di assistenza o da personale qualificato, al fine di evitare pericoli.
- Non cercare di modificare l'unità di controllo per farla funzionare con una tensione diversa.
- Assicurarsi di effettuare connessioni elettriche salde per evitare falsi contatti, con conseguente surriscaldamento degli stessi.
- Prima di installare o sostituire qualsiasi componente del sistema, assicurarsi che sia stato scollegato dall'alimentazione e che non vi scorra acqua. Usare solo ricambi originali.
- Poiché l'apparecchiatura genera calore, è importante installarla in un luogo sufficientemente ventilato. Non installarla vicino a materiali infiammabili.
- Anche se l'apparecchiatura ha un grado di protezione IP. In nessun caso deve essere installata in aree esposte a inondazioni.
- Questa apparecchiatura è destinata a essere collegata in modo permanente alla rete idrica e non deve essere collegata tramite un tubo temporaneo.
- Questo dispositivo è dotato di una staffa di montaggio; fare riferimento alle istruzioni di installazione.

## Messa in servizio

1. Assicurarsi che il filtro sia pulito al 100% e che l'acqua della piscina e l'installazione siano prive di rame, ferro e alghe, e che qualsiasi apparecchiatura di riscaldamento installata sia compatibile con la presenza di sale nell'acqua.
2. Bilanciare l'acqua della piscina. Questo permetterà di ottenere un trattamento più efficiente con una minore concentrazione di cloro libero nell'acqua, nonché un funzionamento più lungo degli elettrodi e una minore formazione di depositi calcarei nella piscina.
3. Sebbene il sistema possa funzionare in un intervallo di salinità compreso tra 3 e 12 g/L, si deve cercare di mantenere il livello di salinità ottimale raccomandato di 5 g/L (5 kg/m<sup>3</sup> / 0,5 %).
4. Prima di iniziare il ciclo di lavoro, spegnere l'unità di controllo e attivare la pompa di filtrazione per 24 ore, per garantire la completa dissoluzione del sale.
5. Successivamente, avviare il sistema di elettrolisi del sale, impostando il livello di produzione dell'elettrolisi del sale in modo da mantenere il livello di cloro libero entro i livelli consigliati (0,5 - 2 ppm).

## Bilanciamento della piscina

Mantenere i seguenti parametri dell'acqua:

- Alcalinità totale tra 80 e 150 mg/L (ppm).
- pH tra 7,2 e 7,6.
- Cloro libero tra 0,5 e 2 mg/L (ppm).
- Stabilizzatore di cloro 25-30 mg/L (ppm). Nelle piscine con forte insolazione o con uso intensivo, si consiglia di mantenere un livello di 25-30 mg/L di stabilizzante (acido isocianurico).



Per ulteriori informazioni, consultare il manuale completo:  
 - Installazione e taratura dei sensori di pH, ORP, g/L e temperatura.  
 - Manutenzione della cella elettrolitica e delle pompe peristaltiche.

## Componenti e installazione

**Apparecchiatura**

**Cella**

(7 g / 12 g / 21 g) (30 g / 40 g)

**KIT Interruttore di flusso (opzionale)**

**Installazione dell'apparecchiatura a parete**

Supporto: 8x50mm  
Vite: 5x50mm

**KIT pH (opzionale)**

**KIT ORP (opzionale)**

Il KIT pH e il KIT ORP sono disponibili solo per i modelli scalabili.

**ATTENZIONE:** Installare sempre in verticale su una superficie rigida e in un luogo asciutto e ventilato. Si consiglia di installare l'apparecchiatura in luoghi non esposti alle intemperie. Evitare la formazione di ambienti corrosivi.

Per maggiori informazioni sull'installazione e sul cablaggio, consultare il manuale completo.

## Collegamento della cella di elettrolisi

mod. 7 g/h - 12 g/h

mod. 30 g/h - 40 g/h

mod. 21 g/h

1	CAVO ROSSO
2	CAVO ROSSO
3	CAVO GIALLO (AUX)
4	CAVO ARANCIONE (TEMP)
	CAVO ARANCIONE (TEMP)

## Schema di installazione

**Nota:** Questo schema rappresenta un'installazione di un modello scalabile con tutte le opzioni installate. Questo schema può variare a seconda del modello acquistato.

### Vista interna

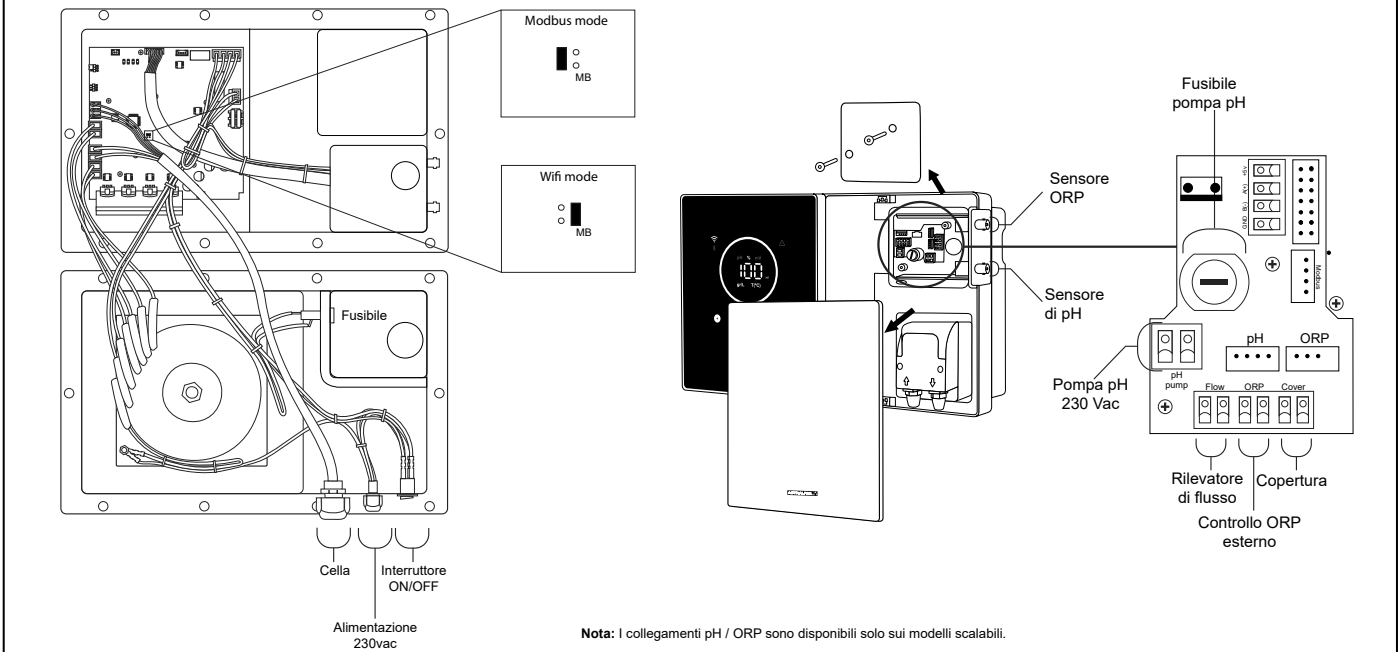

### Interfaccia utente

- 1) Informazioni operative: pH, elettrolisi, ORP, salinità (g/L) e temperatura.
- 2) Indicatore Bluetooth.
- 3) Indicatore di stato Wifi.
- 4) Indicatore di allarme.
- 5) Display dei valori: Elettrolisi, pH, ORP, salinità (g/L) e temperatura.
- 6) Indicatore di ordine.
- 7) Accesso al menu di ordine.
- 8) Accesso al menu di calibrazione.
- 9) Accesso al menu Info / Configurazione (premere 5s).
- 10) Accesso diretto alla modifica di produzione / modifica di un valore o di un parametro.

### Attivazione dei driver pH/ORP

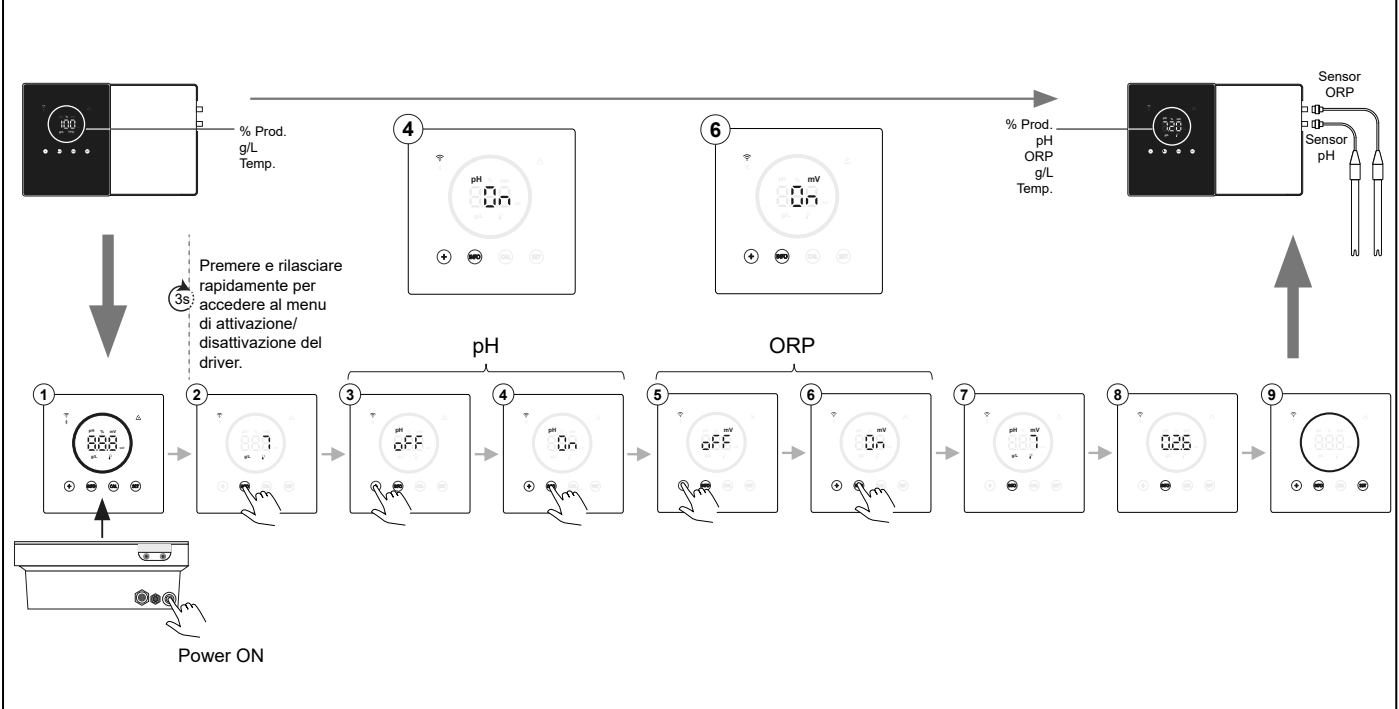

## Collegamento a Fluidra Pool

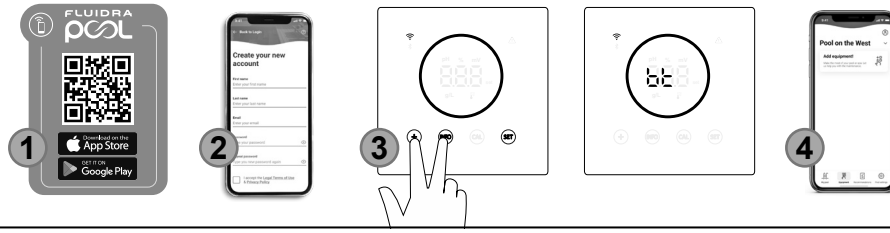

- 1) Scaricare e installare l'applicazione FLUIDRA POOL.
- 2) Creare un account utente e configurare i parametri della piscina.
- 3) Attivare la modalità di pairing sull'apparecchiatura ("+" & "INFO" contemporaneamente per 5 secondi).
- 4) Nell'applicazione FLUIDRA POOL, fare clic su Aggiungi apparecchiatura e seguire le istruzioni.

## Menu di configurazione

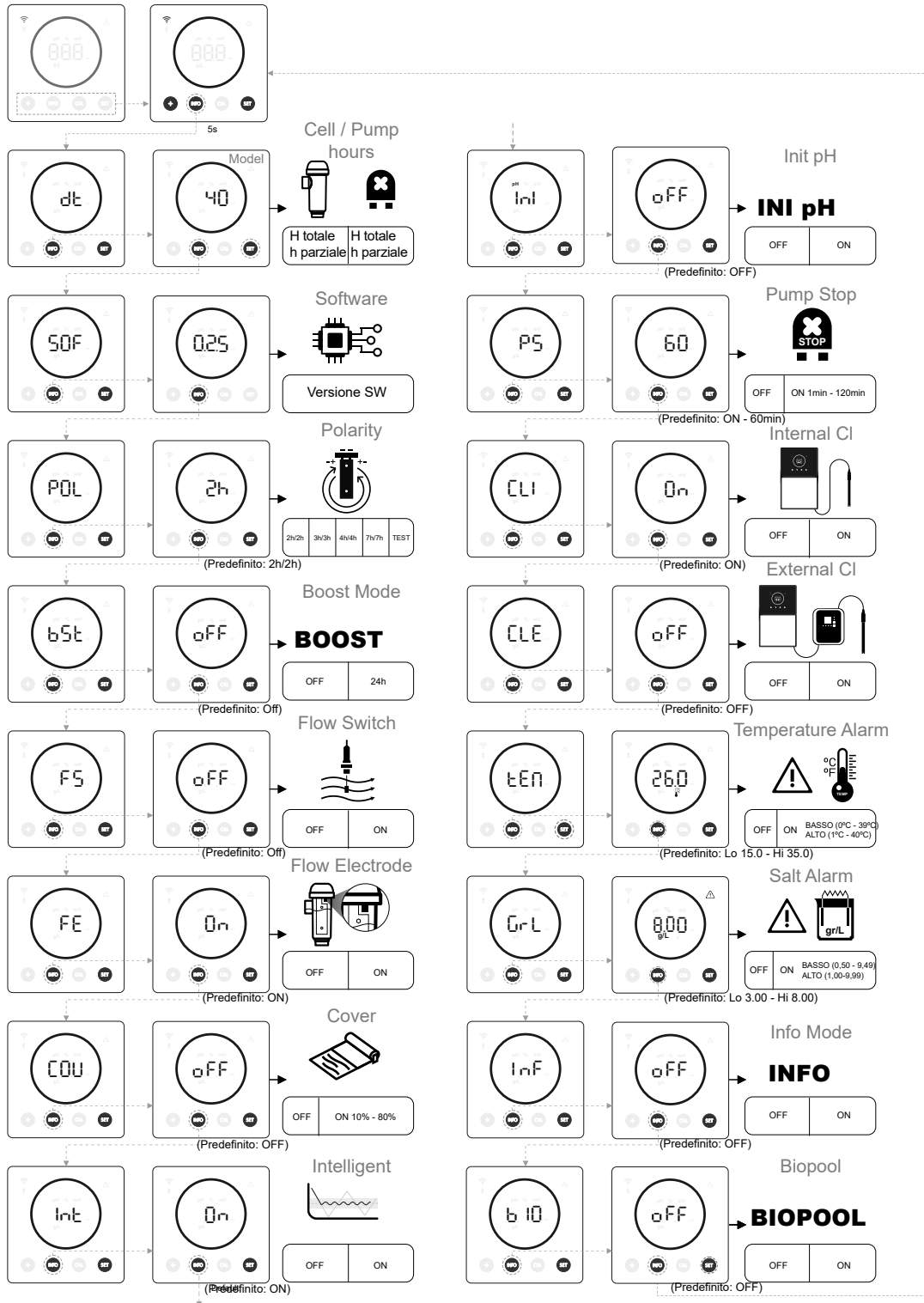

Per ulteriori informazioni, consultare il manuale completo:

- Informazioni sulla navigazione del menu.
- Navigazione e modifica degli ordini.
- Navigazione e modifica delle configurazioni.

## Risoluzione dei problemi più comuni

Messaggio	Soluzione
Allarme FLOW -Sensore del gas (F.E) / Sensore di flusso (F.S)	L'allarme di flusso apparirà perché la cella non è completamente allagata (Sensore del gas dell'elettrodo), o perché non c'è flusso d'acqua (Sensore di flusso). <ul style="list-style-type: none"> <li>Controllare la pompa, il filtro e la valvola di lavaggio. Pulire se necessario.</li> <li>Controllare i collegamenti dei cavi del sensore di flusso e del sensore del gas dell'elettrodo.</li> </ul>
Allarme STOP CL	L'allarme STOP CL può comparire per uno dei tre seguenti motivi: <p>CL EXT = Arresto da parte di un controllore esterno</p> <ul style="list-style-type: none"> <li>Controllare il regolatore esterno (ORP/ppm) e verificare la lettura.</li> <li>Se non si dispone di un controllore esterno, disattivare la funzione AUTO CL EXT o non si avvierà la produzione.</li> </ul> <p>CL INT = Arresto per il valore di ClmV o Clppm nel dispositivo.</p> <ul style="list-style-type: none"> <li>Controllare il livello di cloro nella piscina con un fotometro o una striscia reattiva.</li> <li>Pulire e calibrare il sensore ORP/ppm se necessario.</li> </ul>
ORP(mV) - Allarme basso/alto	Gli allarmi basso e alto appaiono se la misurazione è al di fuori dei valori di sicurezza impostati. I valori di sicurezza ClmV alto e basso non sono modificabili. Modalità standard: ClmV > 855 = ALLARME ORP ALTO = L'elettrolisi si interrompe Modalità Biopool: ClmV > 855 = ALLARME ORP ALTO = L'elettrolisi si interrompe <ul style="list-style-type: none"> <li>Controllare il livello di cloro nella piscina con un fotometro o una striscia reattiva.</li> <li>Pulire e calibrare il sensore ORP se necessario.</li> <li>Se il valore del cloro libero è basso e quello del cloro totale è alto, eseguire una clorazione d'urto (con ipoclorito di sodio) per ridurre le clorammine.</li> <li>Se durante il processo di calibrazione la deviazione è elevata, l'apparecchiatura segnalerà un errore e dovrà essere sostituita la sonda.</li> </ul> <p>Modalità standard: ClmV &lt;600 = ALLARME ORP BASSO  Modalità Biopool: ClmV &lt;300 = ALLARME ORP BASSO</p> <ul style="list-style-type: none"> <li>Controllare il livello di cloro nella piscina con un fotometro o una striscia reattiva.</li> <li>Pulire e calibrare il sensore ORP se necessario.</li> <li>Se i ppm di cloro sono alti e la lettura dei mV è bassa, controllare la concentrazione di acido cianurico. In caso di valori superiori a 60 ppm, svuotare parzialmente la piscina.</li> <li>Aumentare il filtraggio giornaliero.</li> <li>Se durante il processo di calibrazione la deviazione è elevata, l'apparecchiatura segnalerà un errore e dovrà essere sostituita la sonda.</li> </ul>
Allarme pH basso/alto	Gli allarmi basso e alto appaiono se la misurazione è al di fuori dei valori di sicurezza impostati. Si tratta di valori di sicurezza non modificabili. Se compare l'allarme di pH alto, la pompa di pH si spegne per motivi di sicurezza. Modalità standard: pH > 8,5 = ALLARME PH ALTO = Pompa spenta Modalità Biopool: pH > 9,0 = ALLARME PH ALTO = Pompa spenta <ul style="list-style-type: none"> <li>Controllare il livello di pH della piscina con un fotometro o una striscia reattiva.</li> <li>Pulire e calibrare il sensore di pH, se necessario.</li> <li>Se durante il processo di calibrazione la deviazione è elevata, l'apparecchiatura segnalerà un errore e dovrà essere sostituita la sonda.</li> <li>Il pH della piscina deve essere ridotto manualmente a 8,45 (modalità standard) o 8,95 (modalità biopool) affinché la pompa riprenda il dosaggio.</li> </ul> <p>Modalità standard: pH &lt; 6,5 = ALLARME PH BASSO  Modalità Biopool: pH &lt;6,0 = ALLARME PH BASSO</p> <ul style="list-style-type: none"> <li>Controllare il livello di pH della piscina con un fotometro o una striscia reattiva.</li> <li>Pulire e calibrare il sensore di pH, se necessario.</li> <li>Se durante il processo di calibrazione la deviazione è elevata, l'apparecchiatura segnalerà un errore e dovrà essere sostituita la sonda.</li> </ul>
Allarme PUMP-STOP	Quando la FUNZIONE PUMP-STOP è attivata (default 60 min), il sistema arresta la pompa dosatrice dopo un tempo programmato senza aver raggiunto il setpoint di pH. <ul style="list-style-type: none"> <li>Controllare il valore del pH della piscina con un fotometro o una striscia reattiva.</li> <li>Pulire e calibrare il sensore di pH, se necessario.</li> <li>Controllare e regolare l'alcalinità dell'acqua (consultare il proprio specialista di piscine).</li> <li>Controllare i livelli di acido nella tanica.</li> </ul>
Allarme della cella	L'allarme della cella apparirà quando i dispositivi rileveranno che l'elettrodo è alla fine della sua vita (passivato). Vita stimata degli elettrodi = 8.000 - 10.000 ore. <ul style="list-style-type: none"> <li>Sostituire l'elettrodo se necessario.</li> </ul>
Allarme del sensore di TEMPERATURA bassa/alta	<ul style="list-style-type: none"> <li>L'allarme temperatura appare quando i valori della temperatura non rientrano nei valori impostati.</li> <li>Quando la temperatura dell'acqua è molto bassa, l'apparecchiatura non raggiungerà il 100% della produzione a causa della bassa conduttività.</li> </ul>
Allarme g/L Basso/Alto	<ul style="list-style-type: none"> <li>Come l'allarme di temperatura, questo allarme compare quando i valori di sale in g/L non rientrano nei valori impostati.</li> <li>Normalmente, quando il valore di g/L è troppo basso o troppo alto, influisce sulla produzione dell'apparecchiatura, a causa della conduttività dell'acqua.</li> </ul>



Die Kurzanleitung, die diesem Produkt beiliegt, enthält nur grundlegende Informationen über Sicherheitsmaßnahmen, die bei der Installation, Wartung und Inbetriebnahme zu beachten sind. Das vollständige Handbuch kann als PDF-Datei von der folgenden Website heruntergeladen werden: <https://www.astralpool.com>. Alle Montage-, Elektroinstallations- und Wartungsarbeiten müssen von qualifiziertem und autorisiertem Personal durchgeführt werden, das alle Installations- und Betriebsanweisungen sorgfältig gelesen hat.



## Allgemeine Merkmale:

- Sobald Ihr Salzelektrolysesystem installiert ist, muss eine bestimmte Menge Salz im Wasser aufgelöst werden. Das Salzelektrolysesystem besteht aus zwei Elementen: einer Elektrolysezelle und einer Steuereinheit. Die Elektrolysezelle enthält eine Reihe von Titanplatten (Elektroden), so dass freies Chlor entsteht, wenn ein elektrischer Strom durch sie fließt und die Salzlösung sie durchströmt.
- Die Aufrechterhaltung eines bestimmten Chlorgehalts im Schwimmbadwasser gewährleistet dessen hygienische Qualität. Das Salz-Elektrolyse-System produziert Chlor, wenn das Filtersystem des Pools (Pumpe und Filter) in Betrieb ist.
- Die Steuereinheit ist mit mehreren Sicherheitsvorrichtungen ausgestattet, die im Falle einer Fehlfunktion des Systems aktiviert werden, sowie mit einem Mikrocontroller zur Steuerung.
- Salzelektrolysesysteme haben ein automatisches Reinigungssystem für die Elektroden, das die Bildung von Verkrustungen auf den Elektroden verhindert.

## ! Sicherheitshinweise und Empfehlungen:

- Die Installation oder Handhabung muss von entsprechend qualifiziertem Personal durchgeführt werden.
- Die geltenden Vorschriften für Unfallverhütung und Elektroinstallationen müssen beachtet werden.
- Bei der Installation muss berücksichtigt werden, dass für die elektrische Abschaltung des Geräts ein Schalter oder Leistungsschalter gemäß IEC 60947-1 und IEC 60947-3 eingebaut werden muss, der die allpolige Abschaltung gewährleistet, direkt an die Stromversorgungsklemmen angeschlossen ist und eine Kontakttrennung an allen Polen aufweisen muss, die eine vollständige Abschaltung unter Überspannungsbedingungen der Kategorie III gewährleistet, und zwar in einem Bereich, der den Sicherheitsanforderungen des Standorts entspricht. Der Schalter muss sich in unmittelbarer Nähe des Geräts befinden und leicht zugänglich sein. Außerdem muss er als Trennelement des Geräts gekennzeichnet sein.
- Das Gerät muss von einem Fehlerstromschutzschalter mit einer Stromstärke von höchstens 30 mA (RDC) versorgt werden. Das Gerät muss elektrisch geerdet sein.
- Der Hersteller ist in keiner Weise für den Zusammenbau, die Installation oder die Inbetriebnahme sowie für Manipulationen oder den Einbau von Komponenten verantwortlich, die nicht im Werk des Herstellers vorgenommen wurden.
- Dieses Gerät kann von Kindern ab 8 Jahren und von Personen mit eingeschränkten körperlichen, sensorischen oder geistigen Fähigkeiten oder mangelnder Erfahrung und Kenntnis benutzt werden, wenn sie beaufsichtigt oder in die sichere Benutzung des Geräts eingewiesen wurden und die damit verbundenen Gefahren verstehen. Kinder dürfen nicht mit dem Gerät spielen. Die benutzerseitige Reinigung und Wartung dürfen nicht von Kindern ohne Aufsicht durchgeführt werden.
- Wenn das Netzkabel beschädigt ist, muss es vom Hersteller, seinem Kundendienst oder ähnlich qualifiziertem Personal ausgetauscht werden, um eine Gefährdung zu vermeiden.
- Versuchen Sie nicht, die Steuereinheit für den Betrieb mit einer anderen Spannung zu verändern.
- Achten Sie auf feste elektrische Verbindungen, um falsche Kontakte zu vermeiden, die zu Überhitzung führen können.
- Vergewissern Sie sich vor der Installation oder dem Austausch einer Komponente des Systems, dass es von der Stromversorgung getrennt wurde und kein Wasser durch das Gerät fließt. Verwenden Sie nur Originalersatzteile.
- Da das Gerät Wärme erzeugt, ist es wichtig, es an einem ausreichend belüfteten Ort zu installieren. Nicht in der Nähe von brennbaren Materialien installieren.
- Auch wenn das Gerät einen IP-Schutzgrad hat. Es darf auf keinen Fall in überschwemmungsgefährdeten Gebieten installiert werden.
- Dieses Gerät ist für einen dauerhaften Anschluss an die Wasserversorgung vorgesehen und darf nicht mit einem provisorischen Schlauch angeschlossen werden.
- Dieses Gerät ist mit einer Halterung ausgestattet, siehe Installationsanleitung.

## Inbetriebnahme

1. Vergewissern Sie sich, dass der Filter zu 100 % sauber ist und dass das Wasser des Schwimmbeckens und die Anlage frei von Kupfer, Eisen und Algen sind und dass die installierte Heizungsanlage mit dem Salzgehalt des Wassers kompatibel ist.
2. Ausgleichen des Schwimmbeckenwassers. Dies ermöglicht eine effizientere Behandlung mit einer geringeren Konzentration an freiem Chlor im Wasser sowie eine längere Betriebsdauer der Elektroden und eine geringere Bildung von Kalkablagerungen im Becken.
3. Obwohl das System in einem Salzgehaltbereich von 3 - 12 g/L arbeiten kann, sollte der empfohlene optimale Salzgehalt von 5 g/L (5 kg/m<sup>3</sup>/0,5 %) eingehalten werden.
4. Bevor Sie mit dem Arbeitszyklus beginnen, trennen Sie die Steuereinheit und lassen die Filterpumpe der Reinigungsanlage 24 Stunden lang laufen, damit sich das Salz vollständig auflöst.
5. Als Nächstes nehmen Sie das Salzelektrolysesystem in Betrieb und stellen die Produktionsmenge der Salzelektrolyse so ein, dass der Gehalt an freiem Chlor innerhalb der empfohlenen Werte bleibt (0,5 - 2 ppm).

## Den Pool ausgleichen

Halten Sie die folgenden Wasserparameter ein:

- Gesamthärte zwischen 80 und 150 mg/L (ppm).
- pH-Wert zwischen 7,2 und 7,6.
- Freies Chlor zwischen 0,5 und 2 mg/L (ppm).
- Chlor-Stabilisator 25-30 mg/L (ppm). In Pools mit starker Sonneneinstrahlung oder intensiver Nutzung ist es ratsam, eine Menge von 25-30 mg/L Stabilisator (Isocyanursäure) beizubehalten.



Im vollständigen Handbuch finden Sie weitere Informationen zur:  
 - Installation und Kalibrierung von pH-, ORP-, g/L- und Temperatursonden.  
 - Wartung der Elektrolysezelle und der peristaltischen Pumpen.

## Komponenten und Installation

**Gerät**

**Zelle**

(7 g / 12 g / 21 g)    (30 g / 40 g)

**Strömungsschalter-KIT (optional)**

**PH-KIT (optional)**

**ORP-KIT (optional)**

PH-KIT und ORP-KIT SIND nur für skalierbare Modelleverfügbar.

**Installation des Geräts an einer Wand**

Dübel: 8 x 50 mm  
Schraube: 5 x 50 mm

**ACHTUNG:** Installieren Sie es immer vertikal auf einer festen Oberfläche und an einem trockenen und belüfteten Ort. Es wird empfohlen, das Gerät an Orten zu installieren, die nicht den Elementen ausgesetzt sind. Vermeiden Sie die Entstehung von korrosiven Umgebungen.

Weitere Informationen zur Installation und Verkabelung finden Sie im vollständigen Handbuch.

## Anschluss der Elektrolysezelle

mod. 7 g/h - 12 g/h

mod. 30 g/h - 40 g/h

mod. 21 g/h

①	ROTES KABEL
②	ROTES KABEL
③	GELBES KABEL (AUX)
④	ORANGEFARBENES KABEL (TEMP)
④	ORANGEFARBENES KABEL (TEMP)

## Installationsplan

The schematic shows the following components and connections:

- Elektrische Schalttafel** (Electrical control panel) connected to the **Gerät**.
- Gerät** (Main unit) connected to the **Zelle** (Electrolysis cell).
- Zelle** connected to the **Strömungsschalter** (Flow switch) and **Injektor** (Injector).
- Filter** (Water filter) connected to the **Eingang** (Inlet) of the system.
- andere Geräte** (Other devices) connected to the system.
- Ausgang** (Outlet) of the system.
- Pumpe pH** (pH pump) connected to the **Zelle** and **230 V** power source.
- ORP-Sonde** (ORP probe) and **PH-Sonde** (pH probe) connected to the **Zelle**.
- pH-Pumpe** (pH pump) connected to the **Injektor** and **pH minus** container.

**Hinweis:** Dieses Schema stellt eine Installation eines skalierbaren Modells mit allen Optionen dar. Dieses Schema kann je nach gekauftem Modell variieren.

## Innenansicht

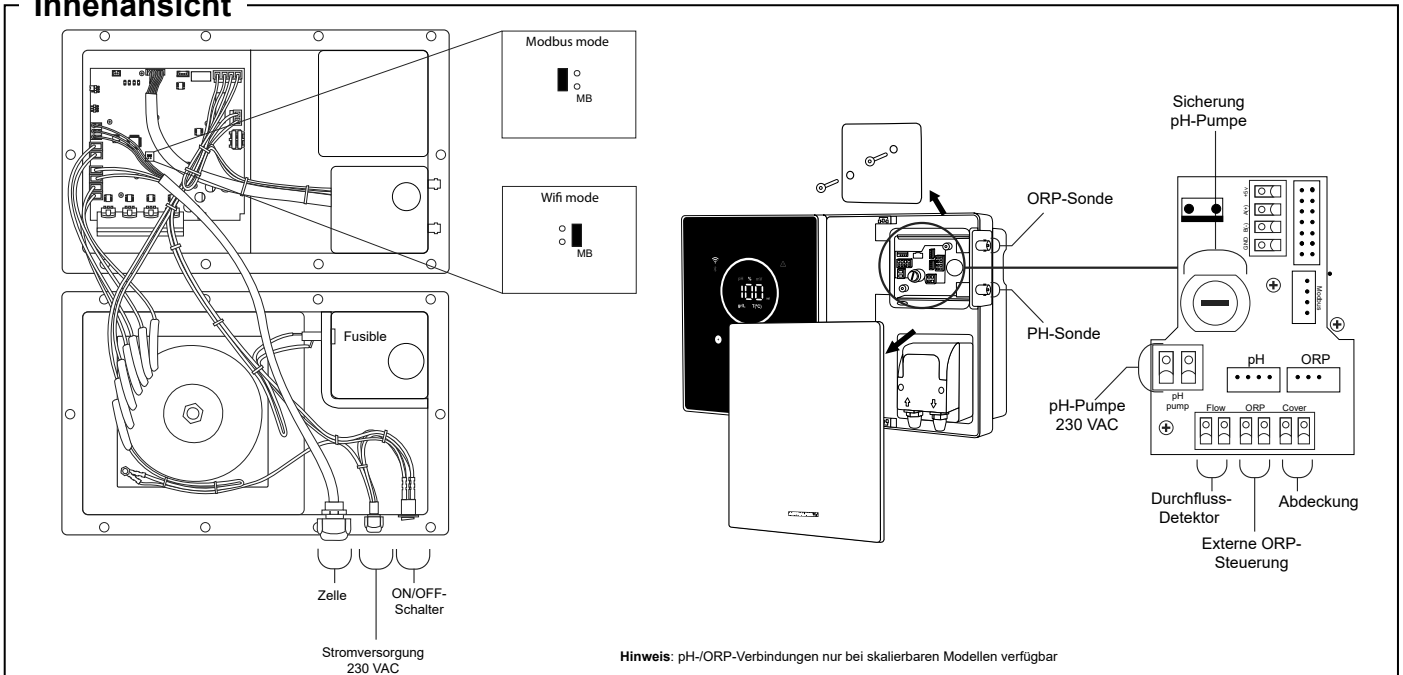

## Benutzeroberfläche

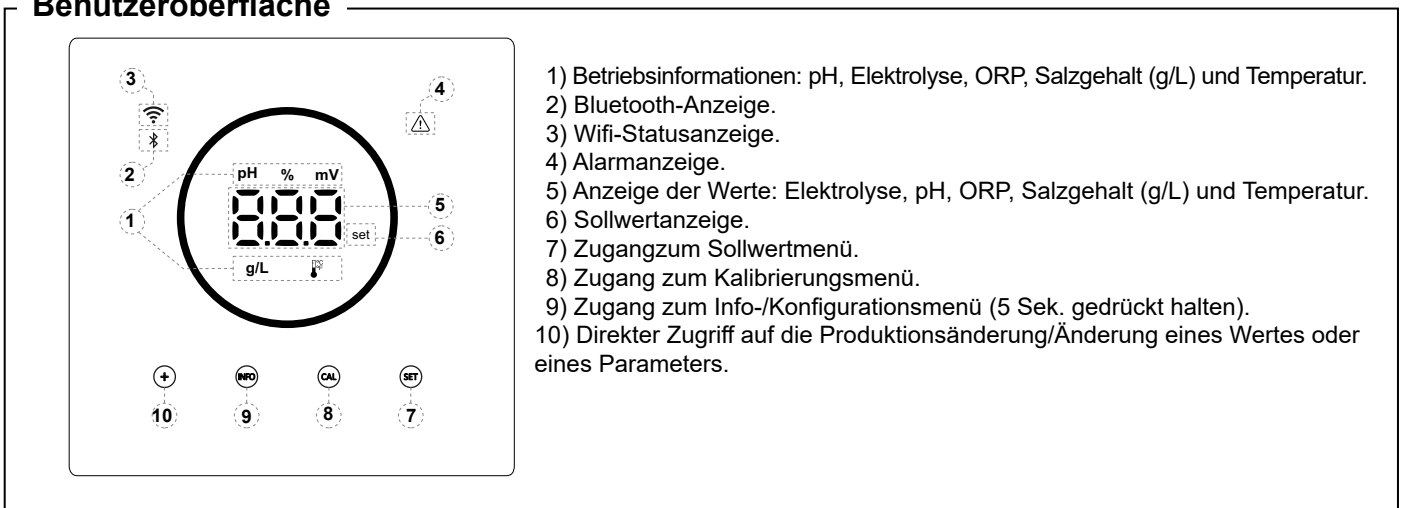

## Treiber pH/ORP-Aktivierung

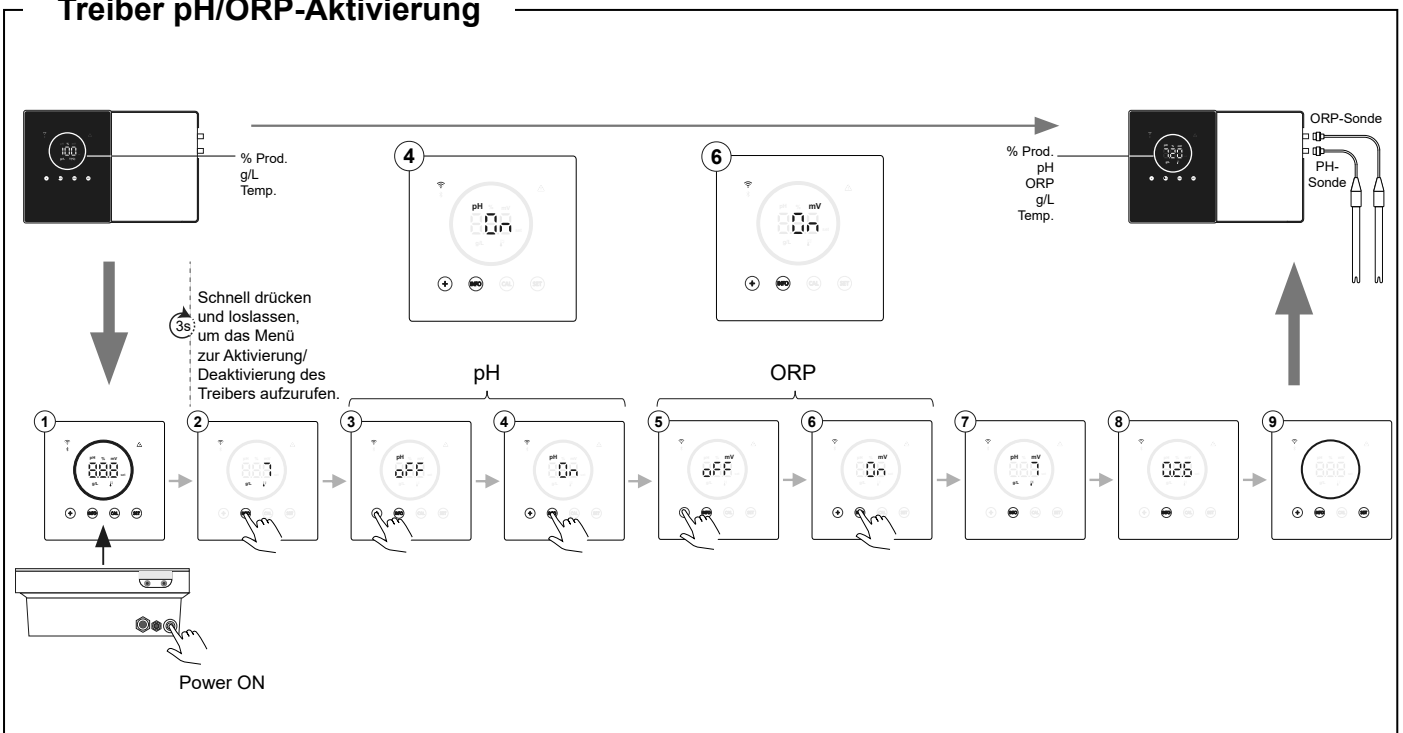



## Verbindung mit Fluidra Pool

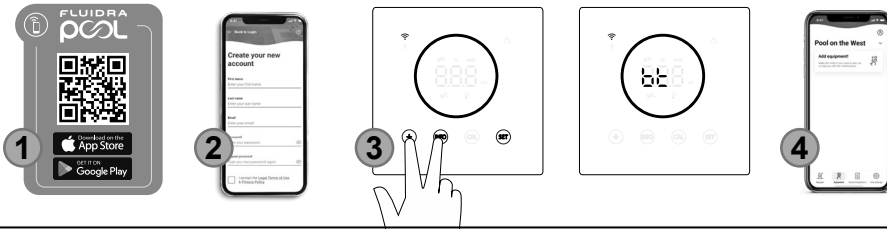

- 1) Laden Sie die FLUIDRA POOL App herunter und installieren Sie sie.
- 2) Erstellen Sie ein Benutzerkonto und konfigurieren Sie die Poolparameter.
- 3) Aktivieren Sie den Pairing-Modus am Gerät („+“ und „INFO“ 5 s gleichzeitig drücken).
- 4) Klicken Sie in der App FLUIDRA POOL auf „Gerät hinzufügen“ und befolgen Sie die Anweisungen.

## Konfigurationsmenü

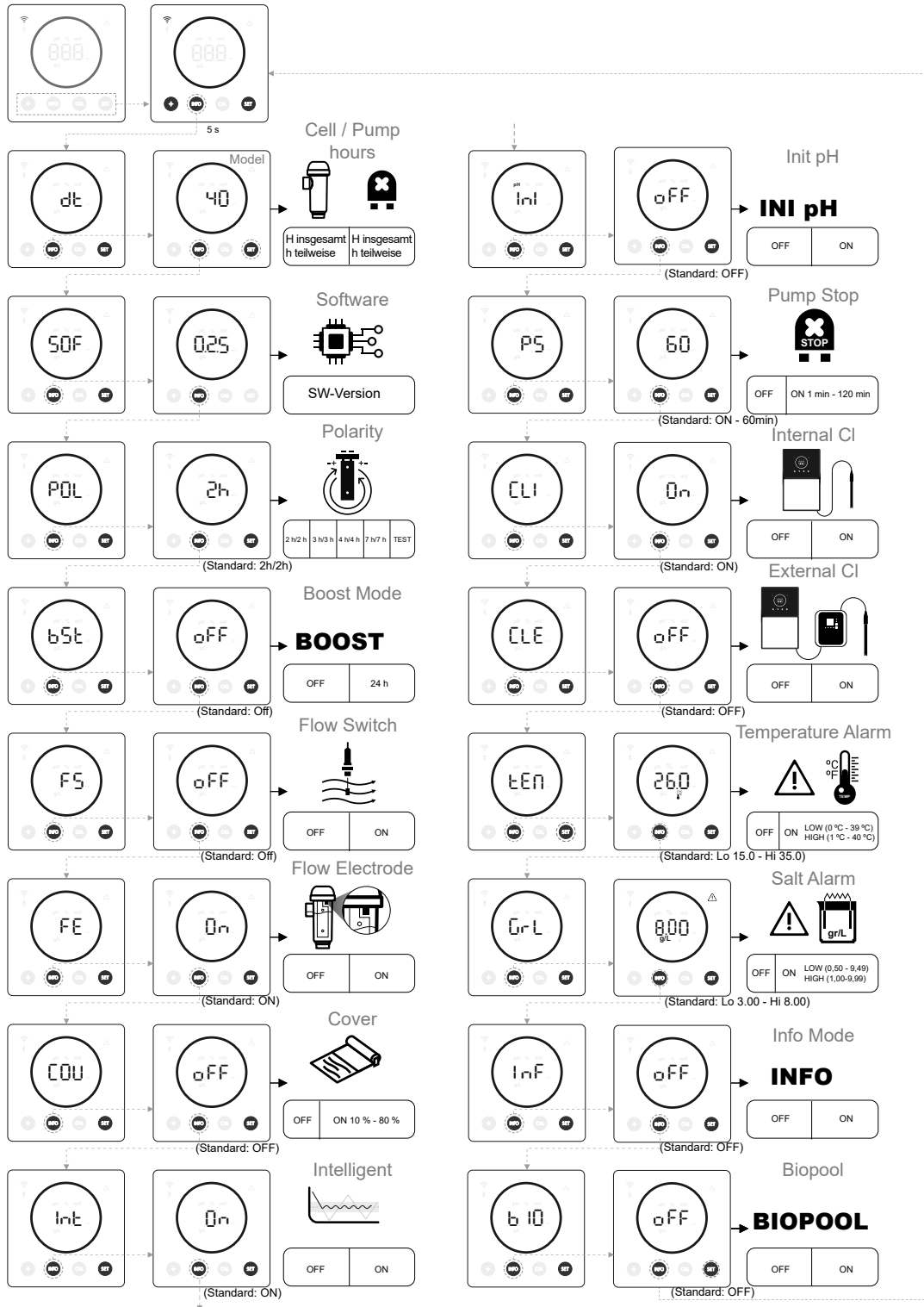

Im vollständigen Handbuch finden Sie weitere Informationen zur:

- Informationen zum Menü.
- Navigation und Bearbeitung des Sollwerts.
- Navigation und Bearbeitung von Konfigurationen.

## Lösung häufig auftretender Probleme

Meldung	Lösung
FLOW-Alarm -Gassonde (F.E)/Durchflusssonde (F.S)	Der Durchflussalarm erscheint, weil die Zelle nicht vollständig geflutet ist (Elektrodengassonde) oder weil kein Wasser fließt (Durchflusssonde). <ul style="list-style-type: none"> <li>• Prüfen Sie Pumpe, Filter und Spülventil. Reinigen Sie sie, wenn nötig.</li> <li>• Überprüfen Sie die Kabelverbindungen der Durchflusssonde und der Elektrodengassonde.</li> </ul>
STOP CL-Alarm	Der STOP CL-Alarm kann aus einem von 3 Gründen erscheinen: <p>CL EXT = Gestoppt durch einen externen Regler</p> <ul style="list-style-type: none"> <li>• Überprüfen Sie den externen Regler (ORP/ppm) und kontrollieren Sie den Wert.</li> <li>• Wenn Sie keinen externen Regler haben, deaktivieren Sie die Funktion AUTO CL EXT, andernfalls kann die Produktion nicht starten.</li> </ul> <p>CL INT = Gestoppt durch den Wert von ClmV oder Clppm im Gerät.</p> <ul style="list-style-type: none"> <li>• Überprüfen Sie den Chlorgehalt im Pool mit einem Photometer oder Teststreifen.</li> <li>• Reinigen und kalibrieren Sie die ORP/ppm-Sonde, falls nötig.</li> </ul>
ORP(mV) - Niedrig-/Hoch-Alarm	Niedrige und hohe Alarmer erscheinen, wenn der Messwert außerhalb der eingestellten Sicherheitswerte liegt. Hohe und niedrige ClmV-Sicherheitswerte sind nicht änderbar. Standardmodus: ClmV > 855 = HOHER ORP-ALARM = Elektrolyse stoppt Biopool-Modus: ClmV > 855 = HOHER ORP-ALARM = Elektrolyse stoppt <ul style="list-style-type: none"> <li>• Überprüfen Sie den Chlorgehalt im Pool mit einem Photometer oder Teststreifen.</li> <li>• Reinigen und kalibrieren Sie die ORP-Sonde, falls nötig.</li> <li>• Wenn Sie einen niedrigen Wert für freies Chlor und einen hohen Gesamtchlorwert haben, führen Sie eine Stoßchlorung (mit Natriumhypochlorit) durch, um Chloramine zu reduzieren.</li> <li>• Wenn die Abweichung während des Kalibrierungsvorgangs hoch ist, meldet das Gerät einen Fehler und die Sonde muss ausgetauscht werden.</li> </ul> <p>Standardmodus: ClmV &lt; 600 = NIEDRIGER ORP-ALARM  Biopool-Modus: ClmV &lt; 300 = NIEDRIGER ORP-ALARM</p> <ul style="list-style-type: none"> <li>• Überprüfen Sie den Chlorgehalt im Pool mit einem Photometer oder Teststreifen.</li> <li>• Reinigen und kalibrieren Sie die ORP-Sonde, falls nötig.</li> <li>• Wenn der ppm-Wert des Chlors hoch und der mV-Wert niedrig ist, überprüfen Sie die Cyanursäurekonzentration. Bei Werten über 60 ppm sollten Sie das Becken teilweise entleeren.</li> <li>• Erhöhen Sie die tägliche Filtration.</li> <li>• Wenn die Abweichung während des Kalibrierungsvorgangs hoch ist, meldet das Gerät einen Fehler und die Sonde muss ausgetauscht werden.</li> </ul>
Niedriger/hoher pH-Alarm	Niedrige und hohe Alarmer erscheinen, wenn der Messwert außerhalb der eingestellten Sicherheitswerte liegt. Dies sind nicht änderbare Sicherheitswerte. Wenn der Alarm „hoher pH-Wert“ erscheint, wird die pH-Pumpe aus Sicherheitsgründen abgeschaltet. Standardmodus: pH > 8,5 = HOHER PH-ALARM = Pumpe aus Biopool-Modus: pH > 9,0 = HOHER PH-ALARM = Pumpe aus <ul style="list-style-type: none"> <li>• Überprüfen Sie den pH-Wert im Becken mit einem Photometer oder einem Teststreifen.</li> <li>• Reinigen und kalibrieren Sie die pH-Sonde, falls nötig.</li> <li>• Wenn die Abweichung während des Kalibrierungsvorgangs hoch ist, meldet das Gerät einen Fehler und die Sonde muss ausgetauscht werden.</li> <li>• Der pH-Wert des Beckens muss manuell auf 8,45 (Standardmodus) oder 8,95 (Biopoolmodus) gesenkt werden, damit die Pumpe die Dosierung wieder aufnimmt.</li> </ul> <p>Standardmodus: pH &lt; 6,5 = NIEDRIGER PH-ALARM  Biopool-Modus: pH &lt; 6,0 = NIEDRIGER PH-ALARM</p> <ul style="list-style-type: none"> <li>• Überprüfen Sie den pH-Wert im Becken mit einem Photometer oder einem Teststreifen.</li> <li>• Reinigen und kalibrieren Sie die pH-Sonde, falls nötig.</li> <li>• Wenn die Abweichung während des Kalibrierungsvorgangs hoch ist, meldet das Gerät einen Fehler und die Sonde muss ausgetauscht werden.</li> </ul>
PUMP-STOP-Alarm	Wenn die PUMP-STOP-FUNKTION aktiviert ist (Standardwert 60 min), stoppt das System die Dosierpumpe nach einer programmierten Zeit, ohne den pH-Sollwert erreicht zu haben. <ul style="list-style-type: none"> <li>• Überprüfen Sie den pH-Wert im Becken mit einem Photometer oder einem Teststreifen.</li> <li>• Reinigen und kalibrieren Sie die pH-Sonde, falls nötig.</li> <li>• Überprüfen Sie den Alkaligehalt des Wassers und passen Sie ihn an (wenden Sie sich an Ihren Poolspezialisten).</li> <li>• Überprüfen Sie den Säuregehalt in der Flasche.</li> </ul>
Zellenalarm	Der Zellenalarm erscheint, wenn die Geräte erkennen, dass die Elektrode am Ende ihrer Lebensdauer (passiviert) ist. Geschätzte Lebensdauer der Elektroden = 8.000 - 10.000 h. <ul style="list-style-type: none"> <li>• Ersetzen Sie die Elektrode, falls nötig.</li> </ul>
Niedriger/Hoher TEMPERATUR-Sonden-Alarm	<ul style="list-style-type: none"> <li>• Der Temperaturalarm wird angezeigt, wenn die Temperaturwerte außerhalb der eingestellten Werte liegen.</li> <li>• Wenn die Wassertemperatur sehr niedrig ist, erreicht das Gerät aufgrund der geringen Leitfähigkeit keine 100%ige Produktion.</li> </ul>
Alarm g/L Niedrig/Hoch	<ul style="list-style-type: none"> <li>• Wie der Temperaturalarm wird auch dieser Alarm angezeigt, wenn die g/L-Salzwerte außerhalb der eingestellten Werte liegen.</li> <li>• Wenn der g/L-Wert zu niedrig oder zu hoch ist, wirkt sich das normalerweise aufgrund der Leitfähigkeit des Wassers auf die Leistung des Geräts aus.</li> </ul>



**AVISO**

O breve manual que acompanha este produto contém apenas informações básicas sobre as medidas de segurança a implementar durante a instalação, a manutenção e o arranque. O manual completo pode ser acedido e descarregado como um ficheiro PDF a partir do seguinte site: <https://www.astralpool.com>. Todos os trabalhos de montagem, instalação elétrica e manutenção devem ser executados por pessoal qualificado e autorizado que tenha lido atentamente todas as instruções de instalação e de manutenção.



## Características gerais:

- Uma vez instalado o seu sistema de Eletrólise de Sal, é necessário dissolver uma quantidade de sal na água. O sistema de eletrólise do sal é composto por dois elementos: uma célula de eletrólise e uma unidade de controlo. A célula de eletrólise contém uma série de placas de titânio (elétrodos), de modo a que, quando uma corrente elétrica é passada através delas e a solução salina passa através delas, o cloro livre é produzido.
- A manutenção de um certo nível de cloro na água da piscina garante a sua qualidade sanitária. O sistema de eletrólise de sal produzirá cloro quando o sistema de filtração da piscina (bomba e filtro) estiver em funcionamento.
- A unidade de controlo está equipada com vários dispositivos de segurança, que são ativados em caso de mau funcionamento do sistema, bem como um microcontrolador de controlo.
- Os sistemas de Eletrólise do Sal dispõem de um sistema de limpeza automática dos elétrodos que evita a formação de incrustações nos mesmos.

## ⚠️ Advertências e recomendações de segurança:

- A montagem ou o manuseamento devem ser efetuados por pessoal devidamente qualificado.
- Devem ser respeitadas as normas aplicáveis em matéria de prevenção de acidentes e de instalações elétricas.
- Na instalação deve ter-se em conta que, para a desconexão elétrica do equipamento, é necessário incorporar um interruptor ou disjuntor que cumpra as normas IEC 60947-1 e IEC 60947-3, que assegure o corte onipolar, ligado diretamente aos terminais de alimentação e que deve ter uma separação de contactos em todos os seus polos, que proporcione a desconexão total em condições de sobretensão de categoria III, numa zona que cumpra os requisitos de segurança do local. O interruptor deve estar situado na proximidade imediata do equipamento e ser facilmente acessível. Além disso, deve ser marcado como elemento de desconexão do equipamento.
- O equipamento deve ser alimentado por um dispositivo de corrente residual que não exceda 30 mA (RDC). O equipamento deve ter uma ligação à terra.
- O fabricante não é de modo algum responsável pela montagem, instalação ou colocação em funcionamento, bem como por qualquer manipulação ou incorporação de componentes que não tenha sido efetuada nas instalações do fabricante.
- Este aparelho pode ser utilizado por crianças a partir dos 8 anos de idade e por pessoas com capacidades físicas, sensoriais ou mentais reduzidas ou com falta de experiência e conhecimentos, desde que tenham supervisão ou tenham recebido instruções sobre a utilização do aparelho de forma segura e compreendam os perigos envolvidos. As crianças não devem brincar com o aparelho. A limpeza e a manutenção por parte do utilizador não devem ser realizadas por crianças sem supervisão.
- Se o cabo de alimentação estiver danificado, deve ser substituído pelo fabricante, pelo seu serviço pós-venda ou por pessoal igualmente qualificado, de modo a evitar qualquer perigo.
- Não tente alterar a unidade de controlo para funcionar com uma tensão diferente.
- Certifique-se de que faz ligações elétricas firmes para evitar contactos falsos, que podem levar ao sobreaquecimento.
- Antes de instalar ou substituir qualquer componente do sistema, certifique-se de que este foi desligado da fonte de alimentação e de que não há água a passar por ele. Utilize apenas peças sobresselentes originais.
- Como o equipamento gera calor, é importante instalá-lo num local suficientemente ventilado. Não faça a instalação perto de materiais inflamáveis.
- Mesmo que o equipamento tenha um grau de proteção IP. Não deve, em caso algum, ser instalado em zonas expostas a inundações.
- Este equipamento destina-se a ser ligado permanentemente à rede de abastecimento de água e não deve ser ligado mediante uma mangueira temporária.
- Este aparelho está equipado com um suporte de montagem. Consulte as instruções de instalação.

## Colocação em funcionamento

1. Certifique-se de que o filtro está 100% limpo e que a água da piscina e a instalação estão isentas de cobre, ferro e algas, e que qualquer equipamento de aquecimento instalado é compatível com a presença de sal na água.
2. Equilibrar a água da piscina. Isto permitir-nos-á obter um tratamento mais eficaz com uma menor concentração de cloro livre na água, bem como um funcionamento mais prolongado dos elétrodos e uma menor formação de depósitos calcários na piscina.
3. Embora o sistema possa funcionar numa gama de salinidade de 3 - 12 g/L, devem ser feitos esforços para manter o nível ideal de sal recomendado de 5 g/L (5 kg/m<sup>3</sup>/0,5%).
4. Antes de iniciar o ciclo de trabalho, desligue a unidade de controlo e coloque a bomba de filtração em funcionamento durante 24 horas para garantir a dissolução completa do sal.
5. Em seguida, liga o sistema de eletrólise de sal, regulando o nível de produção de eletrólise de sal de modo a que o nível de cloro livre seja mantido dentro dos níveis recomendados (0,5 - 2 ppm).

## Equilíbrio da piscina

Mantenha os seguintes parâmetros da água:

- Alcalinidade total entre 80 e 150 mg/L (ppm).
- pH entre 7,2 e 7,6.
- Cloro livre entre 0,5 e 2 mg/L (ppm).
- Estabilizador de cloro 25-30 mg/L (ppm). Nas piscinas com sol forte ou utilização intensiva, é aconselhável manter um nível de 25-30 mg/L de estabilizador (ácido isocianúrico).



Consulte o manual completo para obter mais informações sobre:  
 - Instalação e calibração de sensores de pH, ORP, g/L e temperatura.  
 - Manutenção da célula de eletrólise e das bombas peristálticas.

## Componentes e instalação

Equipamento

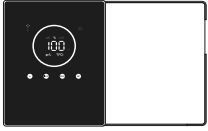

Célula

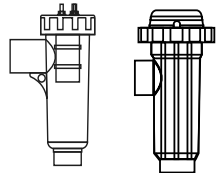

(7 g / 12 g / 21 g) (30 g / 40 g)

KIT Interruptor de caudal (opcional)

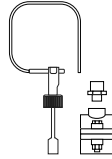

Instalação do equipamento numa parede

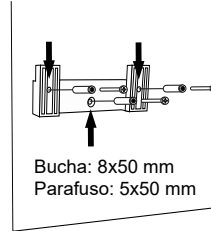

Bucha: 8x50 mm  
Parafuso: 5x50 mm

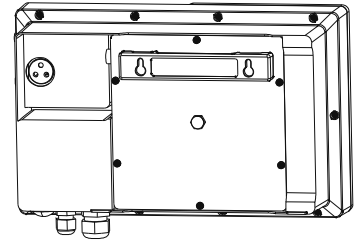

**ATENÇÃO:** A instalação deve ser sempre feita na vertical, sobre uma superfície rígida e num local seco e ventilado. Recomenda-se que o equipamento seja instalado em locais que não estejam expostos à intempérie. Evite a formação de ambientes corrosivos.

KIT pH (opcional)

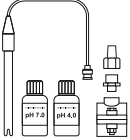

O KIT pH e o KIT ORP só estão disponíveis para os modelos escaláveis.

KIT ORP (opcional)

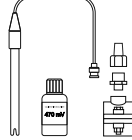

Consulte o manual completo para obter mais informações sobre a instalação e a cablagem.

## Ligação da célula de eletrólise

mod. 7 g/h - 12 g/h

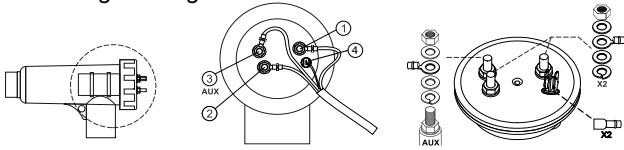

mod. 30 g/h - 40 g/h

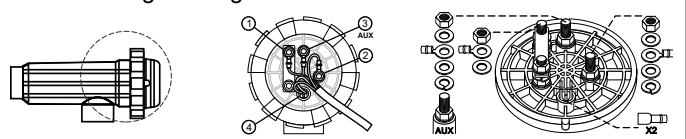

mod. 21 g/h

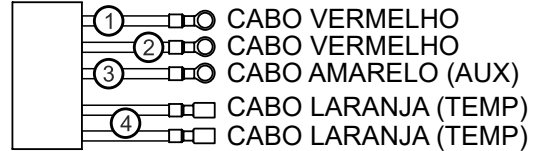
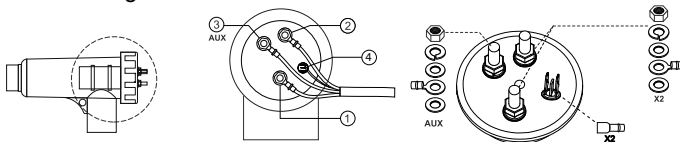

## Diagrama de instalação

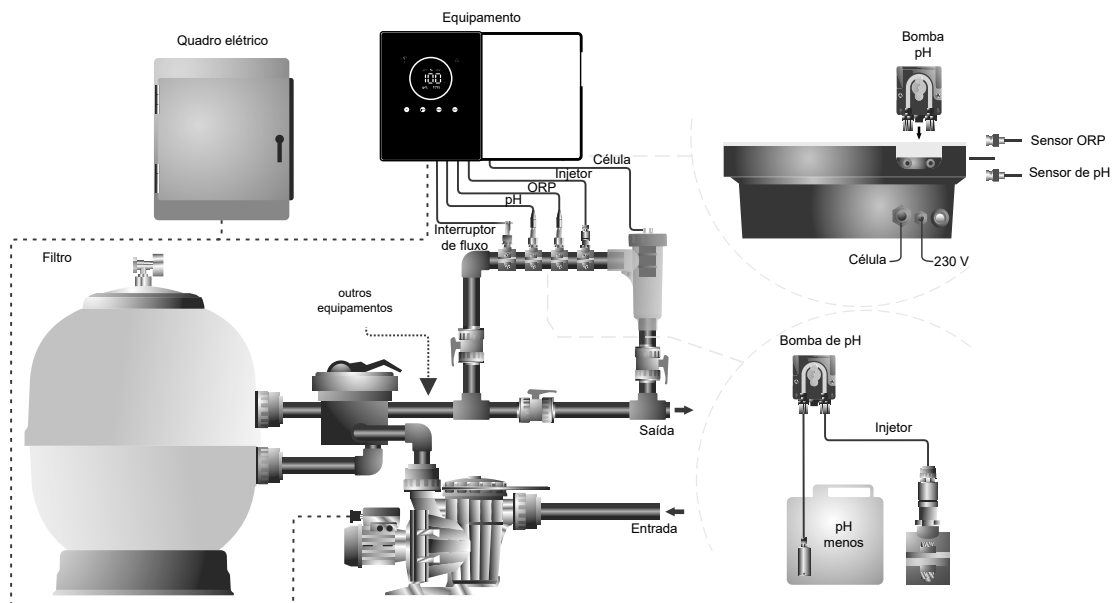

**Nota:** Este esquema representa uma instalação de um modelo escalável com todas as opções instaladas. Este esquema pode variar consoante o modelo adquirido.

### Vista interior

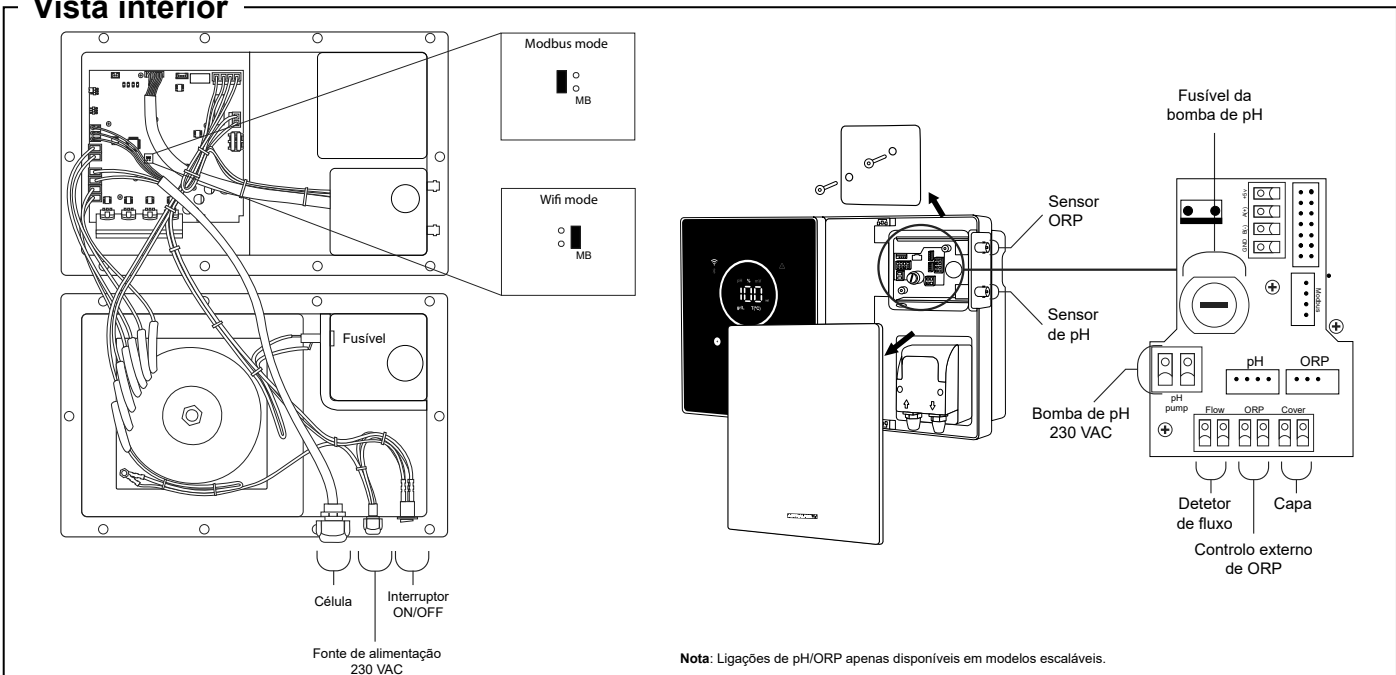

### Interface do utilizador

- 1) Informações de funcionamento: pH, Eletrólise, ORP, Salinidade (g/L) e Temperatura.
- 2) Indicador de Bluetooth.
- 3) Indicador do estado da rede sem fios.
- 4) Indicador de alarmes
- 5) Visualização dos valores: Eletrólise, pH, ORP, salinidade (g/L) e temperatura.
- 6) Indicador do ponto de regulação
- 7) Acesso ao menu do ponto de regulação.
- 8) Acesso ao menu de calibração
- 9) Acesso ao menu de informação/configuração (manter premido durante 5 s)
- 10) Acesso direto à modificação da produção/modificação de um valor ou de um parâmetro.

### Ativação do pH/ORP dos condutores

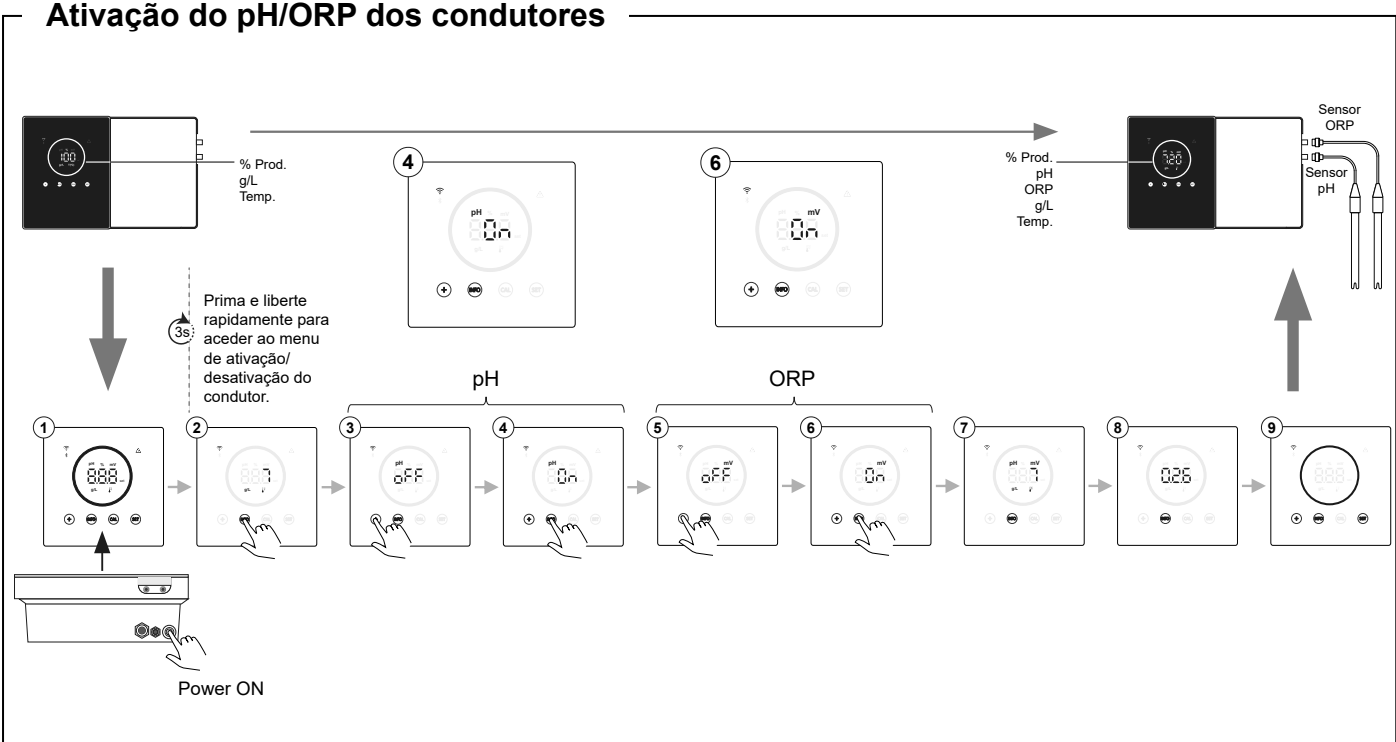

## Ligação à Fluidra Pool

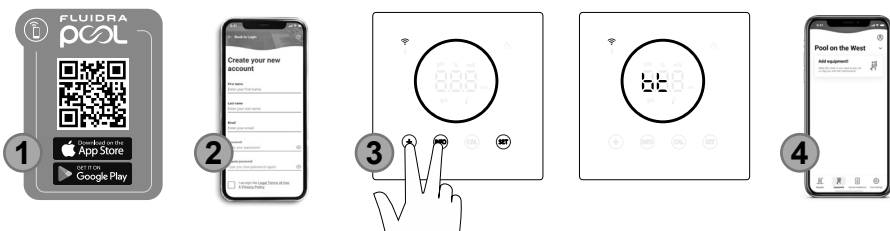

- 1) Transferir e instalar a aplicação FLUIDRA POOL.
- 2) Criar uma conta de utilizador e configurar os parâmetros da piscina.
- 3) Ativar o modo de emparelhamento no equipamento ("+" e "INFO" em simultâneo durante 5s).
- 4) Na aplicação FLUIDRA POOL, clique em adicionar equipamento e siga as instruções.

## Menu de configuração

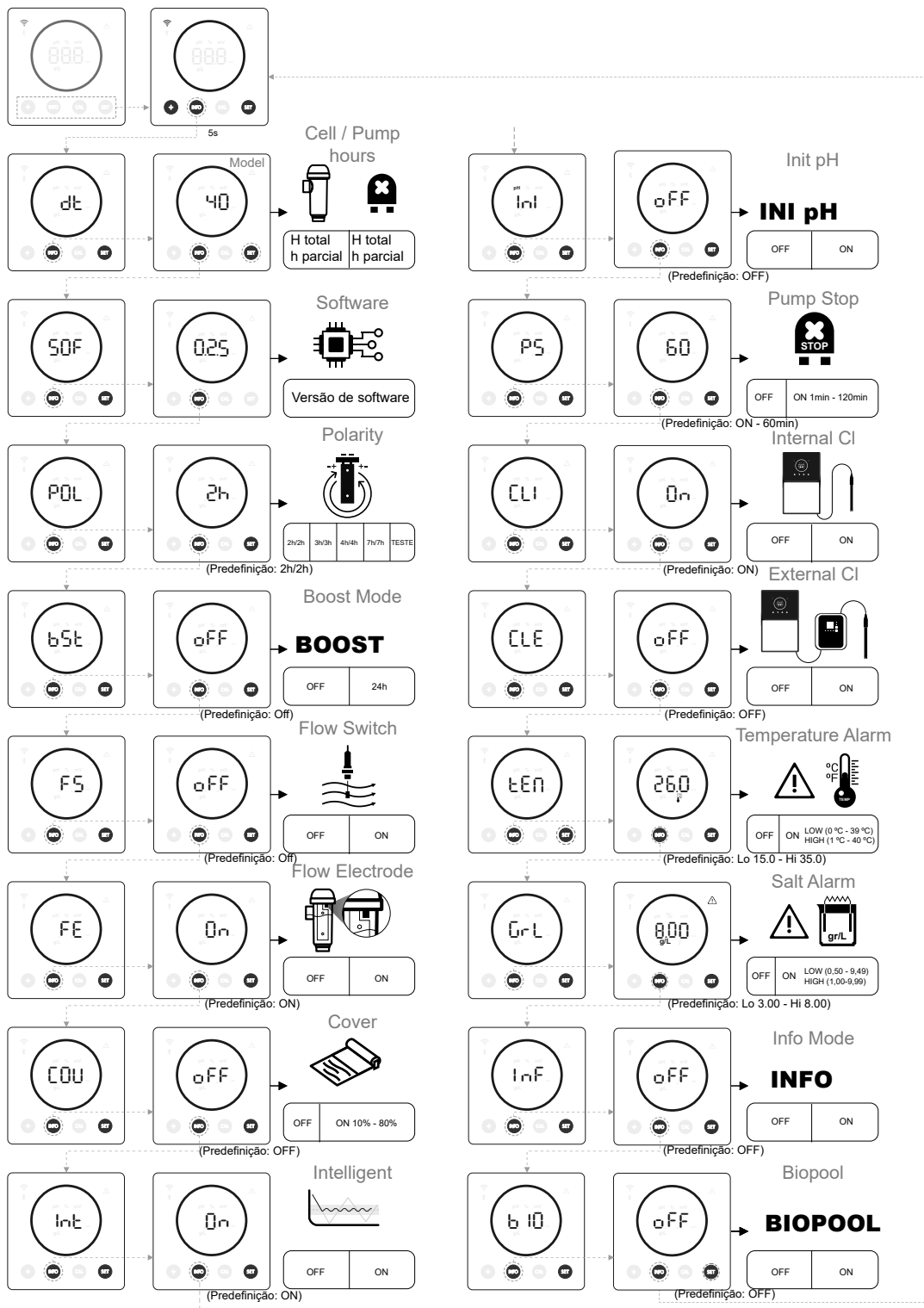

Consulte o manual completo para obter mais informações sobre:

- Informações sobre a navegação no menu.
- Navegação e edição do ponto de regulação.
- Navegação e edição de configurações.

## Resolução de problemas frequentes

Mensagem	Solução
Alarme FLOW -Sensor de gás (F.E)/Sensor de fluxo (F.S)	<p>O alarme de fluxo aparecerá devido ao facto de a célula não estar completamente inundada (sensor de gás do eléctrodo) ou devido à ausência de fluxo de água (sensor de fluxo).</p> <ul style="list-style-type: none"> <li>• Verifique a bomba, o filtro e a válvula de lavagem. Limpe se necessário.</li> <li>• Verifique as ligações dos cabos do sensor de fluxo e do sensor de gás do eléctrodo.</li> </ul>
Alarme STOP CL	<p>O alarme STOP CL pode aparecer devido a uma de 3 razões:</p> <p>CL EXT = Interrompido por um controlador externo</p> <ul style="list-style-type: none"> <li>• Verifique o regulador externo (ORP/ppm) e verifique a leitura.</li> <li>• Se não tiver um controlador externo, desative a função AUTO CL EXT ou a produção não arrancará.</li> </ul> <p>CL INT = Interrompida pelo valor de ClmV ou Clppm no aparelho.</p> <ul style="list-style-type: none"> <li>• Verifique o nível de cloro da piscina com um fotómetro ou uma tira de teste.</li> <li>• Limpe e proceda à calibragem do sensor de ORP/ppm, se necessário.</li> </ul>
ORP(mV) - Alarme baixo/alto	<p>Os alarmes de baixo e alto aparecem se a medição estiver fora dos valores de segurança definidos. Os valores de segurança ClmV alto e baixo não são modificáveis.</p> <p>Modo padrão: ClmV &gt; 855 = ALARME DE ORP ALTO = Interrompe a eletrólise</p> <p>Modo Biopool: ClmV &gt; 855 = ALARME DE ORP ALTO = Interrompe a eletrólise</p> <ul style="list-style-type: none"> <li>• Verifique o nível de cloro da piscina com um fotómetro ou uma tira de teste.</li> <li>• Limpe e proceda à calibragem do sensor de ORP, se necessário.</li> <li>• Se tiver um valor baixo de cloro livre e um valor alto de cloro total, realize uma cloração de choque (com hipoclorito de sódio) para reduzir as cloraminas.</li> <li>• Se, durante o processo de calibragem, o desvio for elevado, o instrumento comunicará um erro e a sonda terá de ser substituída.</li> </ul> <p>Modo padrão: ClmV &lt; 600 = ALARME DE ORP BAIXO</p> <p>Modo Biopool: ClmV &lt; 300 = ALARME DE ORP BAIXO</p> <ul style="list-style-type: none"> <li>• Verifique o nível de cloro da piscina com um fotómetro ou uma tira de teste.</li> <li>• Limpe e proceda à calibragem do sensor de ORP, se necessário.</li> <li>• Se o ppm de cloro for elevado e a leitura de mV for baixa, verifique a concentração de ácido cianúrico. No caso de valores superiores a 60 ppm, esvazie parcialmente a piscina.</li> <li>• Aumente a filtração diária.</li> <li>• Se, durante o processo de calibragem, o desvio for elevado, o instrumento comunicará um erro e a sonda terá de ser substituída.</li> </ul>
Alarme de pH baixo/alto	<p>Os alarmes de baixo e alto aparecem se a medição estiver fora dos valores de segurança definidos. Estes são valores de segurança não modificáveis. Se aparecer o alarme de pH elevado, a bomba de pH irá desligar-se por razões de segurança.</p> <p>Modo padrão: pH &gt; 8,5 = ALARME DE PH ALTO = Bomba desligada</p> <p>Modo Biopool: pH &gt; 9,0 = ALARME DE PH ALTO = Bomba desligada</p> <ul style="list-style-type: none"> <li>• Verifique o nível de pH da piscina com um fotómetro ou uma tira de teste.</li> <li>• Limpe e proceda à calibragem do pH, se necessário.</li> <li>• Se, durante o processo de calibragem, o desvio for elevado, o instrumento comunicará um erro e a sonda terá de ser substituída.</li> <li>• O pH da piscina deve ser reduzido manualmente para 8,45 (modo padrão) ou 8,95 (modo Biopool) para que a bomba retome a dosagem.</li> </ul> <p>Modo padrão: pH &lt; 6,5 = ALARME DE PH BAIXO</p> <p>Modo Biopool: pH &gt; 6,0 = ALARME DE PH BAIXO</p> <ul style="list-style-type: none"> <li>• Verifique o nível de pH da piscina com um fotómetro ou uma tira de teste.</li> <li>• Limpe e proceda à calibragem do pH, se necessário.</li> <li>• Se, durante o processo de calibragem, o desvio for elevado, o instrumento comunicará um erro e a sonda terá de ser substituída.</li> </ul>
Alarme PUMP-STOP	<p>Quando a FUNÇÃO PUMP-STOP é ativada (por predefinição durante 60 min.), o sistema interrompe a bomba de dosagem após um tempo agendado sem ter atingido o ponto de regulação do pH.</p> <ul style="list-style-type: none"> <li>• Verifique o valor de pH da piscina com um fotómetro ou uma tira de teste.</li> <li>• Limpe e proceda à calibragem do pH, se necessário.</li> <li>• Verifique e ajuste a alcalinidade da água (consulte o seu especialista em piscinas).</li> <li>• Verifique os níveis de ácido na garrafa.</li> </ul>
Alarme de célula	<p>O alarme de célula aparece quando os dispositivos detetarem que o eléctrodo está no fim da sua vida útil (passivação). Vida útil estimada dos eléctrodos = 8.000 - 10.000 h.</p> <ul style="list-style-type: none"> <li>• Substitua o eléctrodo, se necessário.</li> </ul>
Alarme do sensor de TEMPERATURA baixa/alta	<ul style="list-style-type: none"> <li>• O alarme de temperatura aparece quando os valores de temperatura estão fora dos valores configurados.</li> <li>• Quando a temperatura da água é muito baixa, o equipamento não atinge 100% de produção devido à baixa condutividade.</li> </ul>
Alarme g/L baixo/alto	<ul style="list-style-type: none"> <li>• Como o alarme de temperatura, este alarme aparece quando os valores de g/L de sal estão fora dos valores configurados.</li> <li>• Normalmente, quando o valor de g/L é demasiado baixo ou demasiado alto, afetará a produção do aparelho, devido à condutividade da água.</li> </ul>



## WAARSCHUWING

De beknopte handleiding bij dit product bevat alleen basisinformatie over veiligheidsmaatregelen die moeten worden toegepast tijdens installatie, onderhoud en opstarten.

De volledige handleiding kan als PDF-bestand worden geopend en gedownload van de volgende website: <https://www.astralpool.com>. Alle montage-, elektrische installatie- en onderhoudswerkzaamheden moeten worden uitgevoerd door gekwalificeerd en bevoegd personeel dat alle installatie- en bedieningsinstructies zorgvuldig heeft gelezen.



### Algemene kenmerken:

- Zodra uw zoutelektrolysesysteem is geïnstalleerd, is het noodzakelijk om een hoeveelheid zout in het water op te lossen. Het zoutelektrolysesysteem bestaat uit twee elementen: een elektrolysecel en een besturingseenheid. De elektrolysecel bevat een aantal titanium platen (elektroden), zodat wanneer er een elektrische stroom doorheen wordt geleid en de zoutoplossing er doorheen gaat, er vrij chloor wordt geproduceerd.
- Het handhaven van een bepaald chloorgehalte in het zwembadwater zorgt ervoor dat het water hygiënisch is. Het zoutelektrolysesysteem produceert chloor wanneer het filtratiesysteem van het zwembad (pomp en filter) in werking is.
- De besturingseenheid is uitgerust met verschillende veiligheidsvoorzieningen, die geactiveerd worden in geval van een storing in het systeem, en met een besturingsmicrocontroller.
- Zoutelektrolysesystemen hebben een automatisch reinigingssysteem voor de elektroden dat korstvorming op de elektroden voorkomt.

### ! Veiligheidswaarschuwingen en aanbevelingen:

- Installatie of manipulatie moet worden uitgevoerd door gekwalificeerd personeel.
- De geldende voorschriften voor ongevallenpreventie en elektrische installaties moeten worden nageleefd.
- Bij de installatie moet er rekening mee worden gehouden dat er voor de elektrische uitschakeling van de apparatuur een schakelaar of stroomonderbreker moet worden ingebouwd die voldoet aan IEC 60947-1 en IEC 60947-3, die de omnipolaire uitschakeling garandeert, rechtstreeks is aangesloten op de voedingsklemmen en in alle polen een contactscheiding moet hebben, die zorgt voor volledige uitschakeling onder overspanningscondities van categorie III, in een gebied dat voldoet aan de veiligheidseisen van de locatie. De schakelaar dient zich in de onmiddellijke nabijheid van de apparatuur te bevinden en gemakkelijk toegankelijk te zijn. Bovendien moet deze gemarkeerd worden als het uitschakelement van de apparatuur.
- De apparatuur dient gevoed te worden door een aardlekschakelaar van maximaal 30 mA (RDC). De apparatuur moet elektrisch geaard zijn.
- De fabrikant is op geen enkele manier verantwoordelijk voor de montage, installatie of inbedrijfstelling, noch voor enige manipulatie of integratie van onderdelen die niet bij de fabrikant zijn uitgevoerd.
- Dit apparaat kan worden gebruikt door kinderen vanaf 8 jaar en personen met verminderde lichamelijke, zintuiglijke of geestelijke vermogens of gebrek aan ervaring en kennis, als ze onder toezicht staan of instructie hebben gekregen over het veilige gebruik van het apparaat en de gevaren begrijpen. Kinderen mogen niet met het apparaat spelen. Reiniging en gebruikersonderhoud mogen niet worden uitgevoerd door kinderen zonder toezicht.
- Als het netsnoer beschadigd is, moet het worden vervangen door de fabrikant, de onderhoudsdienst of vergelijkbaar gekwalificeerd personeel om gevaar te voorkomen.
- Probeer de besturingseenheid niet te wijzigen om op een andere spanning te werken.
- Zorg ervoor dat de elektrische aansluitingen stevig zijn om vals contact te voorkomen, wat kan leiden tot oververhitting.
- Voordat u een onderdeel van het systeem installeert of vervangt, moet u ervoor zorgen dat het losgekoppeld is van de voeding en dat er geen water doorheen stroomt. Gebruik alleen originele reserveonderdelen.
- Omdat de apparatuur warmte genereert, is het belangrijk om deze op een voldoende geventileerde plaats te installeren. Niet installeren in de buurt van brandbare materialen.
- Zelfs als de apparatuur over een IP-beschermingsgraad beschikt, mag deze in geen enkel geval geïnstalleerd worden in gebieden die blootstaan aan overstromingen.
- Dit apparaat is bedoeld om permanent te worden aangesloten op de watertoevoer en mag niet worden aangesloten door middel van een tijdelijke slang.
- Het apparaat is uitgerust met een montagebeugel, zie hiervoor de installatie-instructies.

### Inbedrijfstelling

1. Zorg ervoor dat de filter 100% schoon is en dat het zwembadwater en de installatie vrij zijn van koper, ijzer en algen, en dat de geïnstalleerde verwarmingsapparatuur compatibel is met de aanwezigheid van zout in het water.
2. Het zwembadwater in balans brengen. Hierdoor krijgen we een efficiëntere behandeling met een lagere concentratie vrij chloor in het water, een langere werking van de elektroden en minder kalkafzetting in het zwembad.
3. Hoewel het systeem in een zoutgehaltebereik van 3 - 12 g/L kan werken, moet u proberen het aanbevolen optimale zoutniveau van 5 g/L (5<sup>kg</sup>/m<sup>3</sup> / 0,5%) aan te houden.
4. Voordat u de werkcyclus start, schakelt u de besturing uit en laat u de filtratiepomp 24 uur draaien om ervoor te zorgen dat het zout volledig oplost.
5. Start vervolgens het zoutelektrolysesysteem en stel het productieniveau van de zoutelektrolyse zo in dat het vrije chloorgehalte binnen de aanbevolen niveaus blijft (0,5 - 2 ppm).

### Waterbalans zwembad

Houd de volgende waterwaarden aan:

- Totale alkaliteit tussen 80 en 150 mg/L (ppm).
- pH tussen 7,2 en 7,6.
- Vrij chloor tussen 0,5 en 2 mg/L (ppm).
- Chloorstabilisator 25-30 mg/L (ppm). In zwembaden met veel zonlicht of intensief gebruik is het raadzaam om een stabilisator (isocyanuurzuur) van 25-30 mg/L aan te houden.



Raadpleeg de volledige handleiding voor meer informatie over:  
 - Installatie en kalibratie van pH-, ORP-, g/L- en temperatuursensoren.  
 - Onderhoud van de elektrolysecel en peristaltische pompen.



## Onderdelen en installatie

**Apparaat**

**Cel**

(7 g / 12 g / 21g) (30 g / 40g)

**KIT Stroomschakelaar (optioneel)**

**KIT pH (optioneel)**

**KIT ORP (optioneel)**

KIT pH en KIT ORP alleen beschikbaar voor schaalbare modellen.

**Installatie van het apparaat aan een muur**

Plug: 8x50 mm  
Schroef: 5x50 mm

**LET OP:** Installeer altijd verticaal op een stevige ondergrond en op een droge en geventileerde plaats. Het wordt aanbevolen om het apparaat te installeren op locaties die niet zijn blootgesteld aan weersinvloeden. Vermijd de vorming van corrosieve omgevingen.

Raadpleeg de volledige handleiding voor meer informatie over installatie en bedrading.

## Aansluiting van de elektrolysecel

mod. 7g/h - 12 g/h

mod. 30 g/h - 40 g/h

mod. 21 g/h

1 RODE KABEL  
 2 RODE KABEL  
 3 GELE KABEL (AUX)  
 4 ORANJE KABEL (TEMP)  
 ORANJE KABEL (TEMP)

## Installatieschema

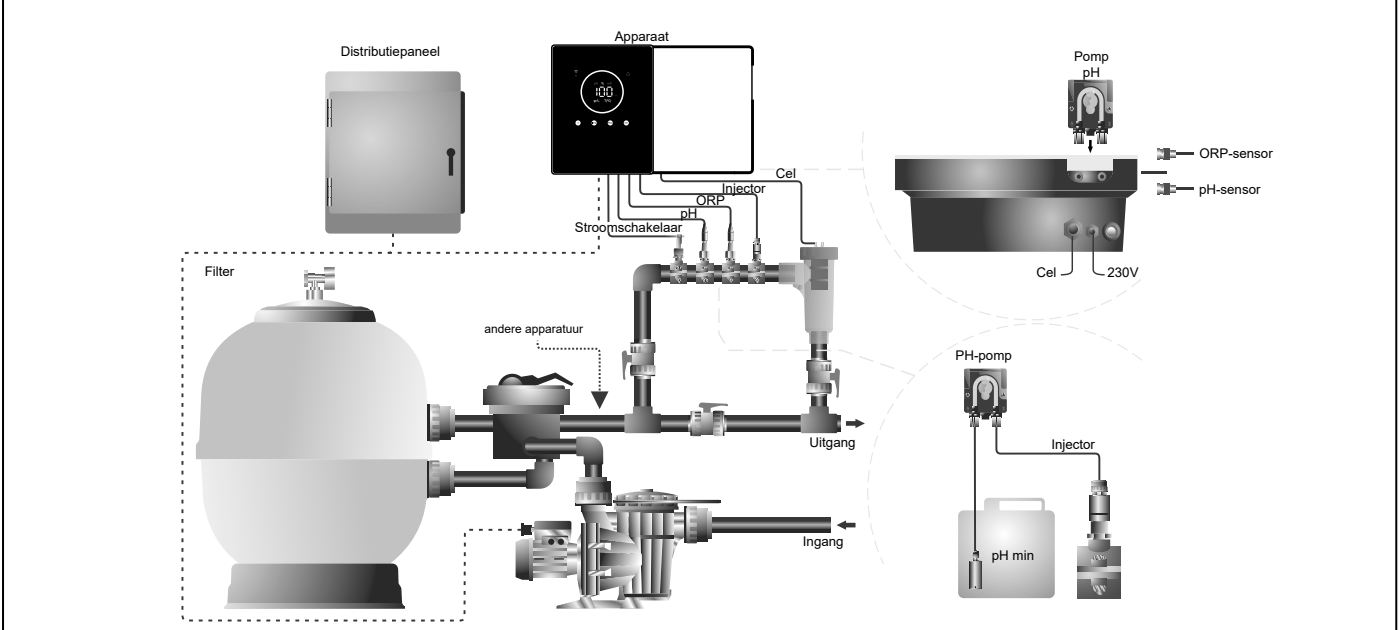

**Opmerking:** Dit schema stelt een installatie voor van een schaalbaar model met alle opties geïnstalleerd. Dit schema kan variëren afhankelijk van het gekochte model.

## Binnenaanzicht

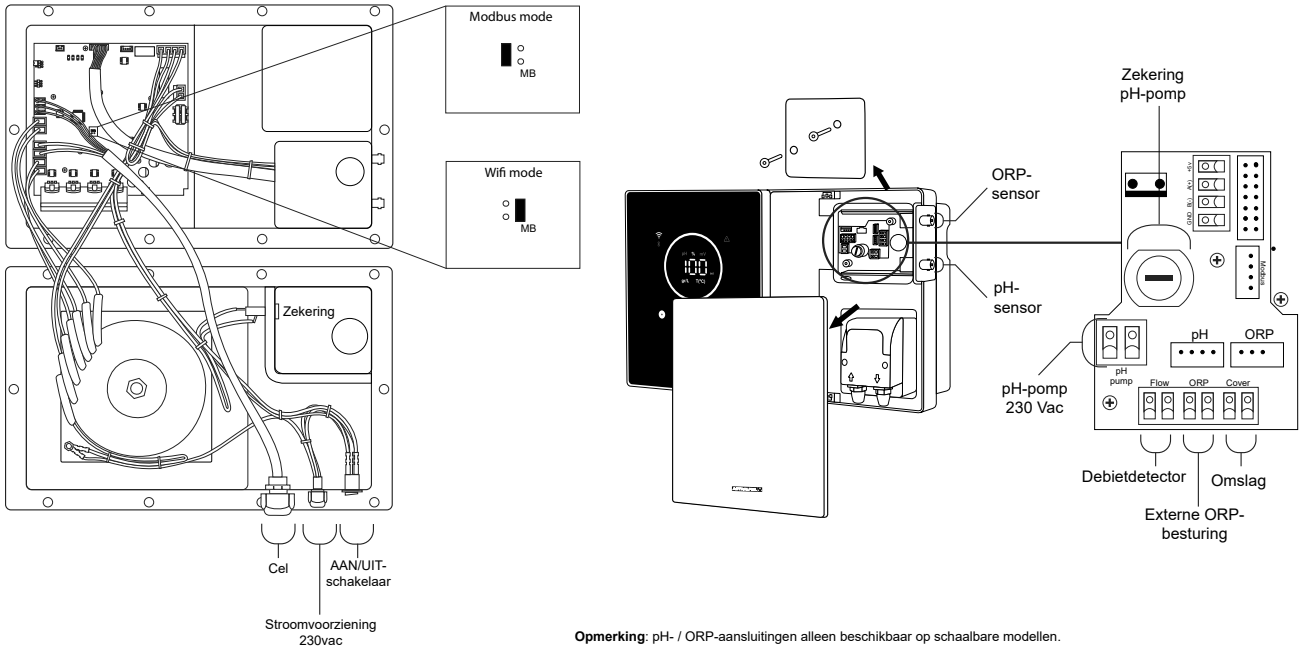

## Gebruikersinterface

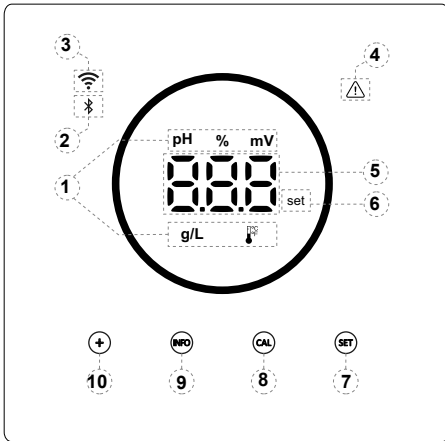

- 1) Gebruiksinfo: pH, elektrolyse, ORP, zoutgehalte (g/L) en temperatuur.
- 2) Bluetooth-indicator.
- 3) Wifi-statusindicator.
- 4) Alarmindicator.
- 5) Weergave van waarden: Elektrolyse, pH, ORP, zoutgehalte (g/L) en temperatuur.
- 6) Instelpuntindicator.
- 7) Toegang tot het instelpuntmenu.
- 8) Toegang tot het kalibratiemenu.
- 9) Toegang tot info / configuratiemenu (druk op 5s).
- 10) Directe toegang tot productiewijziging / wijziging van een waarde of parameter.

## Bestuurders pH/ORP-activering

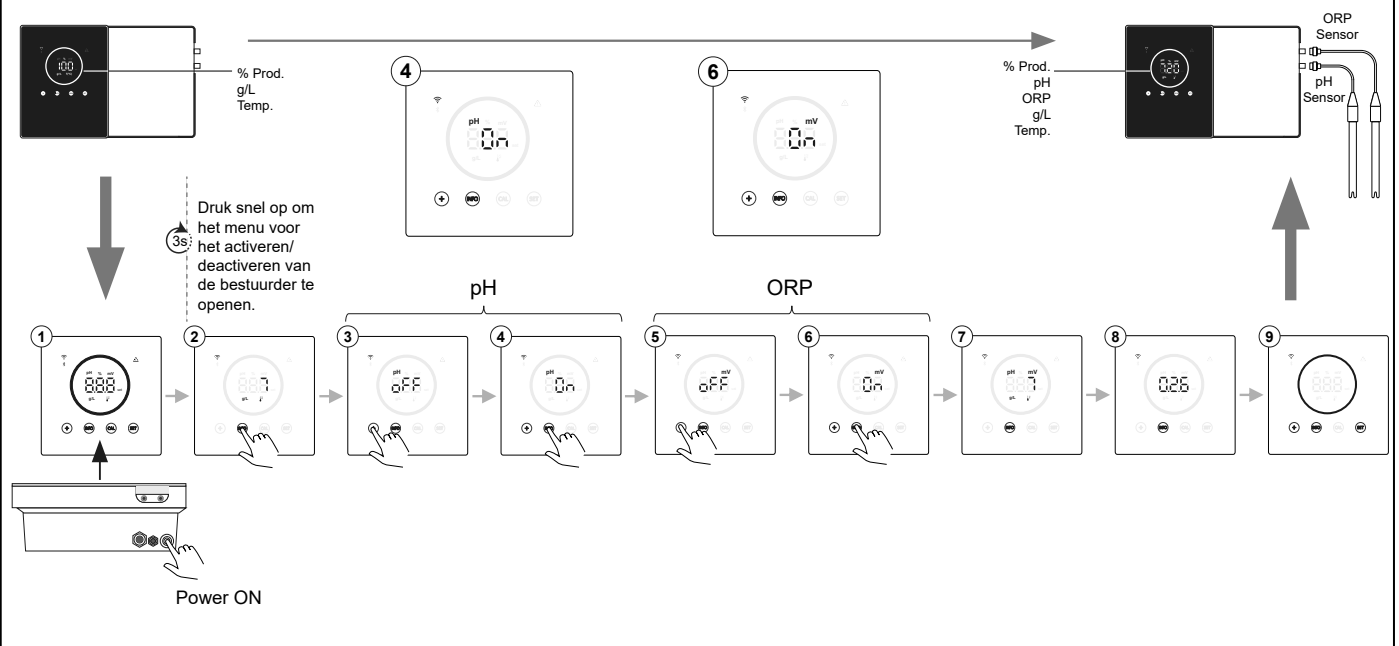

## Verbinding met Fluidra Pool

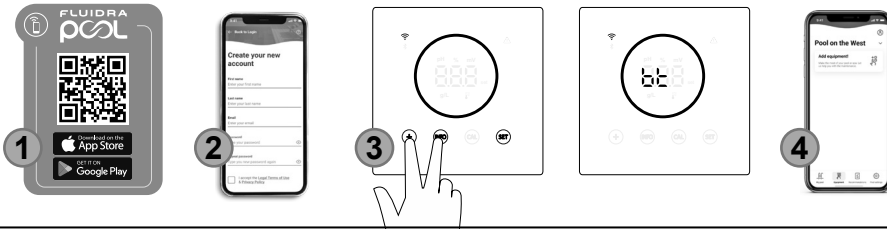

- 1) Download en installeer de FLUIDRA POOL-app.
- 2) Maak een gebruikersaccount aan en configureer de parameters van het zwembad.
- 3) Activeer de koppelingsmodus op het apparaat ("+" & "INFO" tegelijkertijd gedurende 5 sec.).
- 4) Klik in de FLUIDRA POOL-app op apparatuur toevoegen en volg de instructies.

## Configuratiemenu

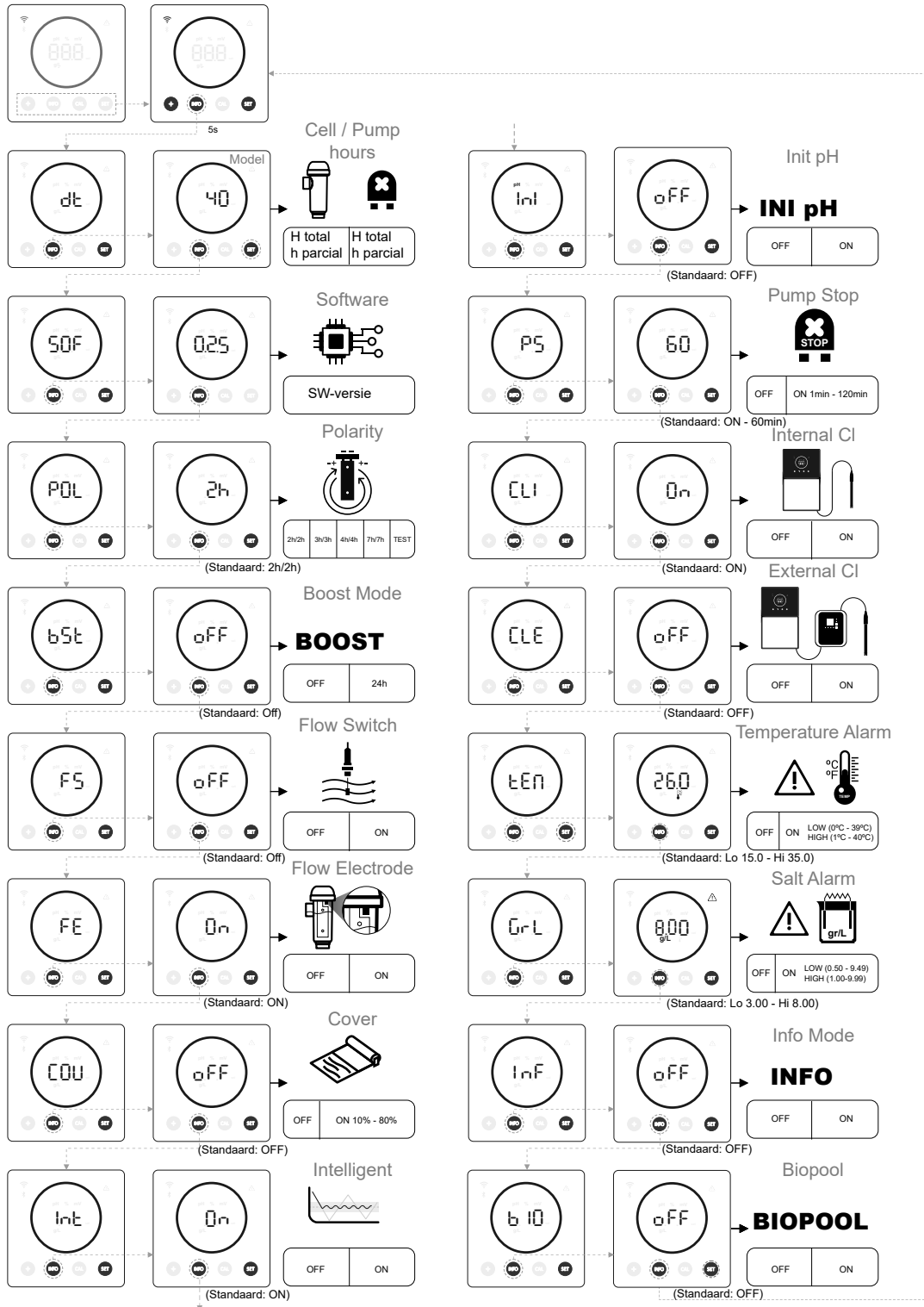

Raadpleeg de volledige handleiding voor meer informatie over:

- Informatie over menunavigatie
- Navigatie en bewerken van instelpunt.
- Navigeren en bewerken van configuraties

## Veelvoorkomende problemen oplossen

Bericht	Oplossing
FLOW-alarm -Gassensor (F.E) / Stroomsensor (F.S)	Het doorstromingsalarm verschijnt omdat de cel niet volledig overstroomd is (Elektrode-gassensor), of omdat er geen water stroomt (Stroomsensor). <ul style="list-style-type: none"> <li>Controleer de pomp, het filter en de spoelklep. Maak indien nodig schoon.</li> <li>Controleer de kabelverbindingen van de stroomsensor en de elektrode-gassensor.</li> </ul>
STOP CL-alarm	Het STOP CL-alarm kan om één van de volgende 3 redenen verschijnen: <p>CL EXT = Gestopt door een externe regelaar</p> <ul style="list-style-type: none"> <li>Controleer de externe regelaar (ORP/ppm) en controleer de uittezing.</li> <li>Als u geen externe regelaar hebt, schakel dan de functie AUTO CL EXT uit, anders start de productie niet.</li> </ul> <p>CL INT = Gestopt door de waarde van ClmV of Clppm in het apparaat</p> <ul style="list-style-type: none"> <li>Controleer het chloorniveau in het zwembad met een fotometer of teststrip.</li> <li>Reinig en kalibreer de ORP/ppm-sensor indien nodig.</li> </ul>
ORP(mV) - Alarm Laag/Hoog	Er verschijnen lage en hoge alarmen als de meting buiten de ingestelde veiligheidswaarden valt. De veiligheidswaarden ClmV hoog en laag zijn niet aanpasbaar. Standaardmodus: ClmV > 855 = ALARM ORP HOOG = elektrolyse stopt Biopoolmodus: ClmV > 855 = ALARM ORP HOOG = elektrolyse stopt <ul style="list-style-type: none"> <li>Controleer het chloorniveau in het zwembad met een fotometer of teststrip.</li> <li>Reinig en kalibreer de ORP-sensor indien nodig.</li> <li>Als u een lage vrije chloorwaarde en een hoge totale chloorwaarde hebt, voer dan een schokchlorering uit (met natriumhypochloriet) om de chlooramines te verminderen.</li> <li>Als tijdens het kalibratieproces de afwijking hoog is, meldt het apparaat een fout en moet de sonde worden vervangen.</li> </ul> <p>Standaardmodus: ClmV &lt; 600 = ALARM ORP LAAG  Biopoolmodus: ClmV &lt; 300 = ALARM ORP LAAG</p> <ul style="list-style-type: none"> <li>Controleer het chloorniveau in het zwembad met een fotometer of teststrip.</li> <li>Reinig en kalibreer de ORP-sensor indien nodig.</li> <li>Als de ppm van chloor hoog is en de mV-waarde laag, controleer dan de cyanuurzuurconcentratie. Bij waarden boven 60 ppm moet u het zwembad gedeeltelijk legen.</li> <li>Verhoog de dagelijkse filtratie.</li> <li>Als tijdens het kalibratieproces de afwijking hoog is, meldt het apparaat een fout en moet de sonde worden vervangen.</li> </ul>
Alarm pH Laag / Hoog	Er verschijnen lage en hoge alarmen als de meting buiten de ingestelde veiligheidswaarden valt. Dit zijn niet-wijzigbare beveiligingswaarden. Als het alarm pH hoog verschijnt, wordt de pH-pomp om veiligheidsredenen uitgeschakeld. Standaardmodus: pH > 8,5 = ALARM PH HOOG = Pomp uit Biopoolmodus: pH > 9,0 = ALARM PH HOOG = Pomp uit <ul style="list-style-type: none"> <li>Controleer de pH-waarde in het zwembad met een fotometer of teststrip.</li> <li>Reinig en kalibreer de pH-sensor indien nodig.</li> <li>Als tijdens het kalibratieproces de afwijking hoog is, meldt het apparaat een fout en moet de sonde worden vervangen.</li> <li>De pH van het zwembad moet handmatig worden verlaagd naar 8,45 (standaardmodus) of 8,95 (biopoolmodus) voordat de pomp de dosering kan hervatten.</li> </ul> <p>Standaardmodus: pH &lt; 6,5 = ALARM LAAG PH  Biopoolmodus: pH &lt; 6,0 = ALARM PH LAAG</p> <ul style="list-style-type: none"> <li>Controleer de pH-waarde in het zwembad met een fotometer of teststrip.</li> <li>Reinig en kalibreer de pH-sensor indien nodig.</li> <li>Als tijdens het kalibratieproces de afwijking hoog is, meldt het apparaat een fout en moet de sonde worden vervangen.</li> </ul>
PUMP-STOP-alarm	Als de FUNCTIE PUMP-STOP is geactiveerd (standaard 60 min.), stopt het systeem de doseerpomp na een geprogrammeerde tijd zonder het pH-instelpunt te hebben bereikt. <ul style="list-style-type: none"> <li>Controleer de pH-waarde in het zwembad met een fotometer of teststrip.</li> <li>Reinig en kalibreer de pH-sensor indien nodig.</li> <li>Controleer de alkaliteit van het water en pas deze aan (raadpleeg uw zwembadspecialist).</li> <li>Controleer het zuurniveau in de kan.</li> </ul>
Celalarm	Het celalarm verschijnt wanneer de apparaten detecteren dat de elektrode aan het einde van zijn levensduur is (gepassiveerd). Geschatte levensduur van de elektroden = 8.000 - 10.000 uur. <ul style="list-style-type: none"> <li>Vervang de elektrode indien nodig.</li> </ul>
Alarm TEMPERATUUR-sensor Laag / Hoog	<ul style="list-style-type: none"> <li>Het temperatuuralarm verschijnt als de temperatuurwaarden buiten de ingestelde waarden vallen.</li> <li>Als de watertemperatuur erg laag is, zal het apparaat geen 100% productie halen vanwege de lage geleiding.</li> </ul>
Alarm g/L Laag / Hoog	<ul style="list-style-type: none"> <li>Net als het temperatuuralarm verschijnt dit alarm wanneer de g/L-zoutwaarden buiten de ingestelde waarden vallen.</li> <li>Normaal gesproken zal een te lage of te hoge g/L-waarde de uitvoer van het apparaat beïnvloeden, vanwege de geleiding van het water.</li> </ul>



## UPOZORNĚNÍ

Stručný návod k obsluze tohoto výrobku obsahuje pouze základní informace o bezpečnostních opatřeních, která je třeba dodržovat při instalaci, údržbě a uvádění do provozu. Kompletní příručka je k dispozici a ke stažení ve formátu PDF na této webové stránce: <https://www.astralpool.com>. Veškeré montážní, elektroinstalační a údržbářské práce musí provádět kvalifikovaný a autorizovaný personál, který se pečlivě seznámil se všemi pokyny k instalaci a obsluze.



### Obecná charakteristika:

- Po instalaci systému elektrolýzy soli je nutné ve vodě rozpustit určité množství soli. Systém elektrolýzy soli se skládá ze dvou prvků: elektrolytického článku a řídicí jednotky. Elektrolytický článek obsahuje několik titanových destiček (elektrod), takže při průchodu elektrického proudu a průtoku roztoku soli vzniká volný chlór.
- Udržování určité hladiny chlóru v bazénové vodě zajistí její hygienickou kvalitu. Systém elektrolýzy soli produkuje chlór, když je v provozu filtrační systém bazénu (čerpadlo a filtr).
- Řídicí jednotka je vybavena několika bezpečnostními zařízeními, která se aktivují v případě poruchy systému, a řídicím mikropočítačem.
- Systémy elektrolýzy soli mají automatický systém čištění elektrod, který zabraňuje usazování vodního kamene na elektrodách.

### Bezpečnostní upozornění a doporučení:

- Instalaci nebo manipulaci s přístrojem smí provádět pouze pracovníci s příslušnou kvalifikací.
- Je třeba dodržovat platné předpisy pro prevenci úrazů a pro elektrická zařízení.
- Při instalaci je třeba vzít v úvahu, že pro odpojení elektrického napájení zařízení je nutné zabudovat vypínač nebo jistič odpovídající normám IEC 60947-1 a IEC 60947-3, který zajistí všesměrové odpojení a který bude přímo připojen ke svorkám napájení a musí mít ve všech svých pólech oddělené kontakty, které zajistí úplné odpojení v podmínkách přepětí kategorie III, a to v prostoru, který odpovídá bezpečnostním požadavkům daného místa. Vypínač musí být umístěn v bezprostřední blízkosti zařízení a musí být snadno přístupný. Kromě toho musí být označen jako odpojovací prvek zařízení.
- Zařízení musí být napájeno z proudového chrániče nepřekračujícího 30 mA (RDC). Zařízení musí být elektricky uzemněno.
- Výrobce v žádném případě neodpovídá za montáž, instalaci nebo uvedení do provozu, ani za jakoukoli manipulaci nebo zabudování součástí, které nebyly provedeny u výrobce.
- Toto zařízení mohou používat děti starší 8 let a osoby se sníženými fyzickými, smyslovými nebo duševními schopnostmi nebo s nedostatkem zkušeností a znalostí, pokud jsou pod dohledem nebo byly poučeny o bezpečném používání zařízení a jsou si vědomy souvisejících nebezpečí. Děti si se zařízením nesmí hrát. Čištění a uživatelskou údržbu nesmí provádět děti bez dozoru.
- Pokud je síťový kabel poškozen, musí jej vyměnit výrobce, jeho poprodejní servis nebo podobně kvalifikovaný personál, aby se předešlo nebezpečí.
- Nepokoušejte se upravovat řídicí jednotku tak, aby fungovala při jiném napětí.
- Dbejte na pevné elektrické spoje, aby nedošlo k falešným kontaktům, které by mohly vést k přehřátí.
- Před instalací nebo výměnou jakékoli součásti systému se ujistěte, že byla odpojena od napájení a že jí neprotéká voda. Používejte pouze originální náhradní díly.
- Vzhledem k tomu, že zařízení vytváří teplo, je důležité jej instalovat na dostatečně větraném místě. Neinstalujte v blízkosti hořlavých materiálů.
- I když má zařízení stupeň ochrany IP, v žádném případě by nemělo být instalováno v oblastech vystavených zatopení.
- Toto zařízení je určeno k trvalému připojení k přívodu vody a nesmí být připojeno pomocí dočasné hadice.
- Toto zařízení je vybaveno montážním držákem, viz pokyny k instalaci.

### Uvedení do provozu

1. Ujistěte se, že filtr 100% čistý a že voda v bazénu a instalace neobsahují měď, železo a řasy a že instalované topné zařízení je kompatibilní s přítomností soli ve vodě.
2. Vyvážení vody v bazénu. To nám umožní dosáhnout účinnějšího ošetření s nižší koncentrací volného chlóru ve vodě a také delšího provozu elektrod spolu s nižší tvorbou vápenatých usazenin v bazénu.
3. Přestože systém může pracovat v rozmezí salinity 3 - 12 g/L, je třeba se snažit udržet doporučenou optimální hladinu soli 5 g/L (5 kg/m<sup>3</sup> /0,5 %).
4. Před zahájením pracovního cyklu vypněte řídicí jednotku a nechte běžet filtrační čerpadlo po dobu 24 hodin, aby se zajistilo úplné rozpuštění soli.
5. Poté spusťte systém elektrolýzy soli a nastavte úroveň produkce elektrolýzy soli tak, aby se hladina volného chlóru udržovala v doporučených hodnotách (0,5 - 2 ppm).

### Vyvážení bazénu

Udržujte následující parametry vody:

- Celková alkalita mezi 80 a 150 mg/L (ppm).
- pH 7,2 - 7,6.
- Volný chlór 0,5 - 2 mg/L (ppm).
- Stabilizátor chlóru 25 - 30 mg/L (ppm). V bazénech se silným slunečním zářením nebo intenzivním používáním se doporučuje udržovat hladinu 25-30 mg/L stabilizátoru (kyseliny izokyanurové).



Další informace o těchto funkcích naleznete v kompletním manuálu:  
 - Instalace a kalibrace senzorů pH, ORP, g/L a teploty.  
 - Údržba elektrolytického článku a peristaltických čerpadel.

## Součástky a instalace

Zařízení

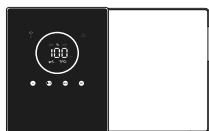

Článek

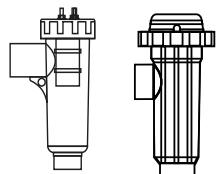

(7 g / 12 g / 21 g) (30 g / 40 g)

KIT Průtokový spínač (volitelný)

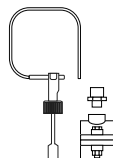

Instalace zařízení na stěnu

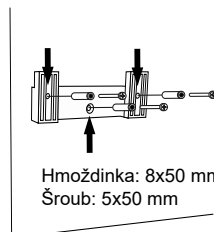

Hmoždinka: 8x50 mm  
Šroub: 5x50 mm

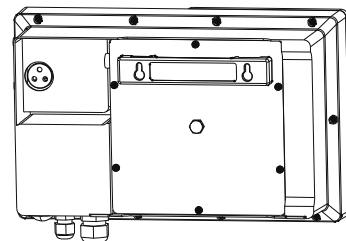

Sada KIT pH (volitelné)

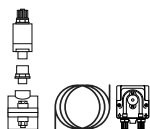
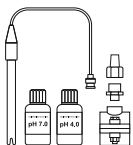

Sada KIT ORP (volitelné)

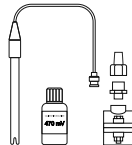

Sady KIT pH a KIT ORP jsou k dispozici pouze pro rozšiřitelné modely.

**UPOZORNĚNÍ:** Instalaci provádějte vždy ve svislé poloze na pevném povrchu a na suchém a větraném místě. Doporučuje se instalovat zařízení na místech, která nejsou vystavena povětrnostním vlivům. Zabraňte vzniku korozivního prostředí.



Další informace o instalaci a zapojení naleznete v kompletním návodu k obsluze.

## Připojení elektrolytického článku

mod. 7 g/h - 12 g/h

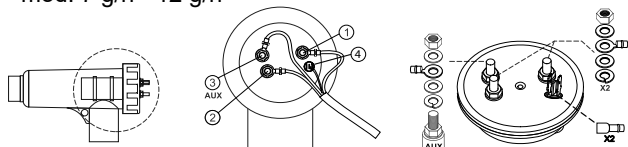

mod. 30 g/h - 40 g/h

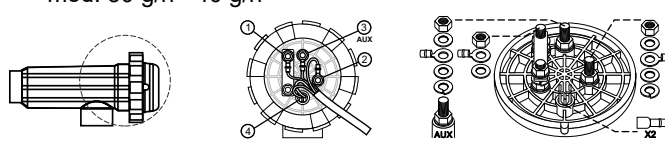

mod. 21 g/h

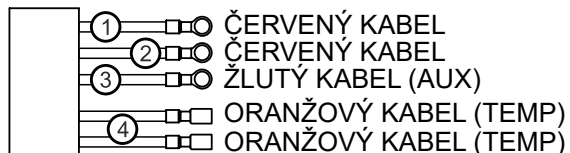
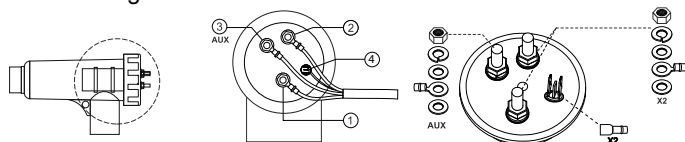

## Instalační schéma

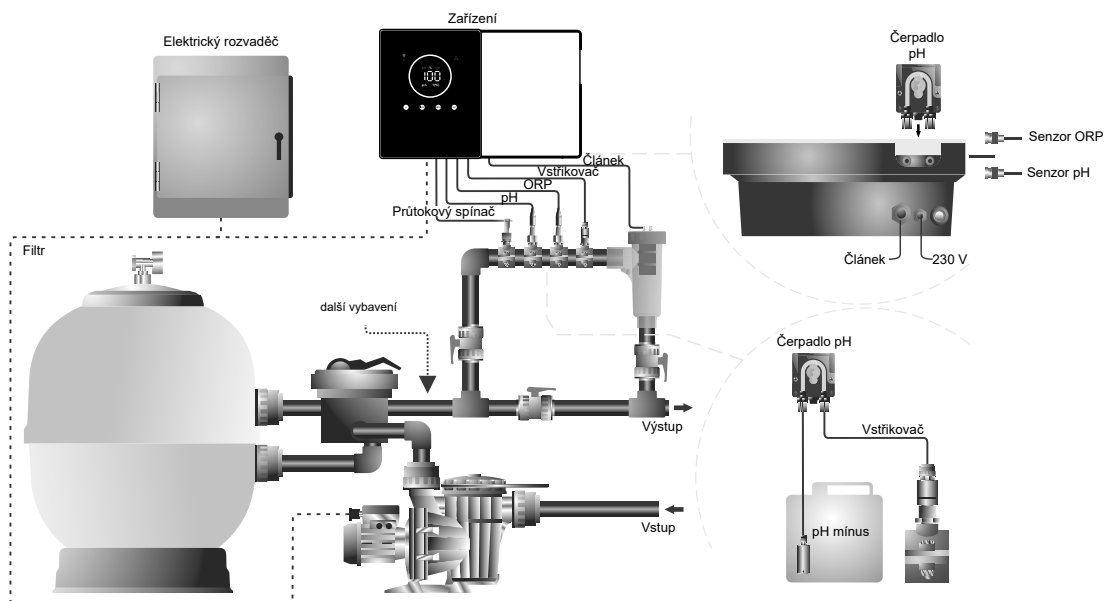

**Poznámka:** Toto schéma představuje instalaci rozšiřitelného modelu se všemi nainstalovanými možnostmi. Toto schéma se může lišit v závislosti na zakoupeném modelu.

## Pohled dovnitř

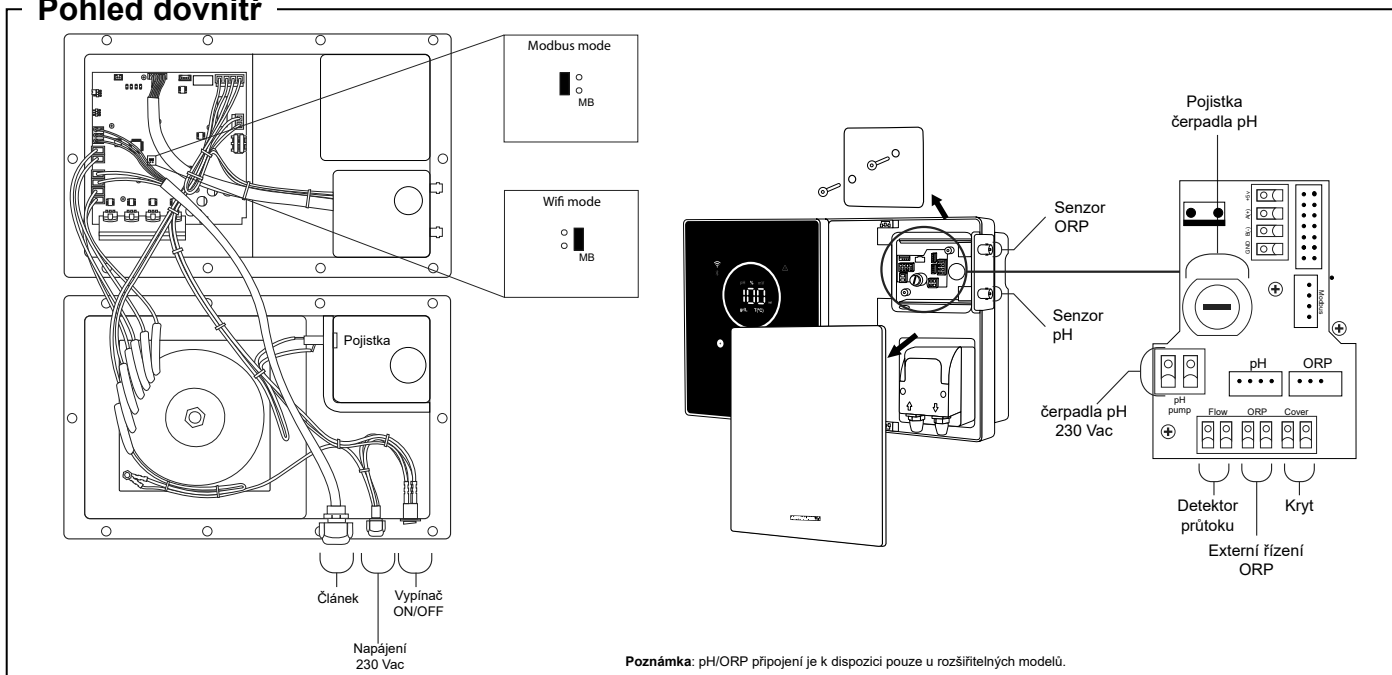

## Uživatelské rozhraní

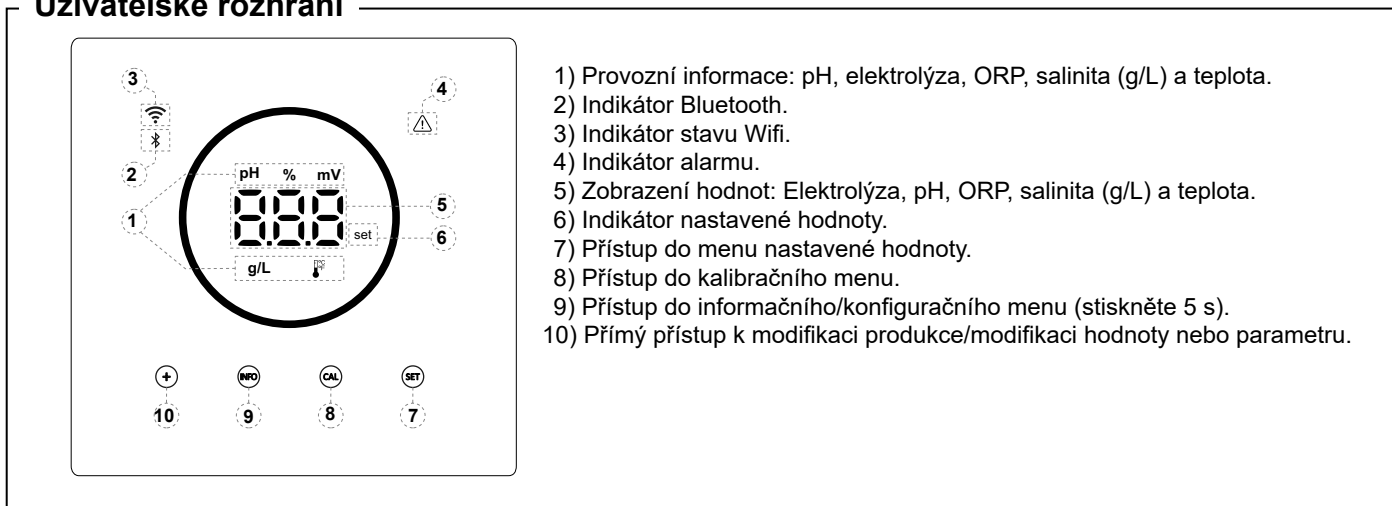

## Řidiči aktivace pH/ORP

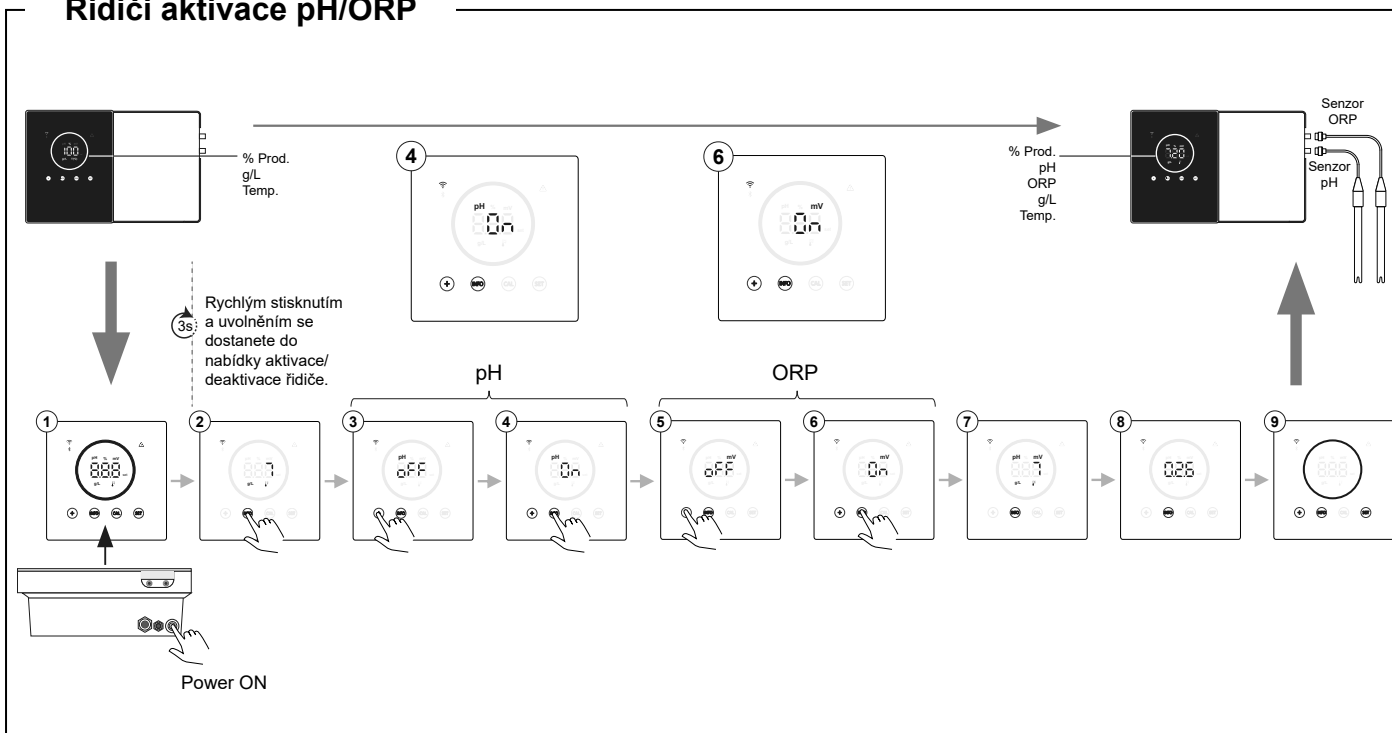

## Připojení k Fluidra Pool

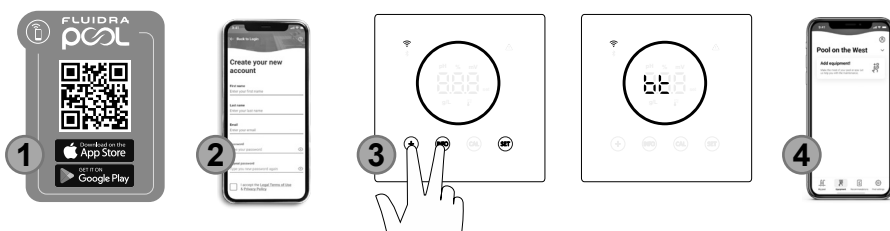

1) Stáhněte si a nainstalujte aplikaci FLUIDRA POOL.

2) Vytvořte uživatelský účet a nakonfigurujte parametry bazénu.

3) Aktivujte režim párování na zařízení („+“ & „INFO“ současně po dobu 5 s).

4) V aplikaci FLUIDRA POOL klikněte na přidat zařízení a postupujte podle pokynů.

## Konfigurační menu

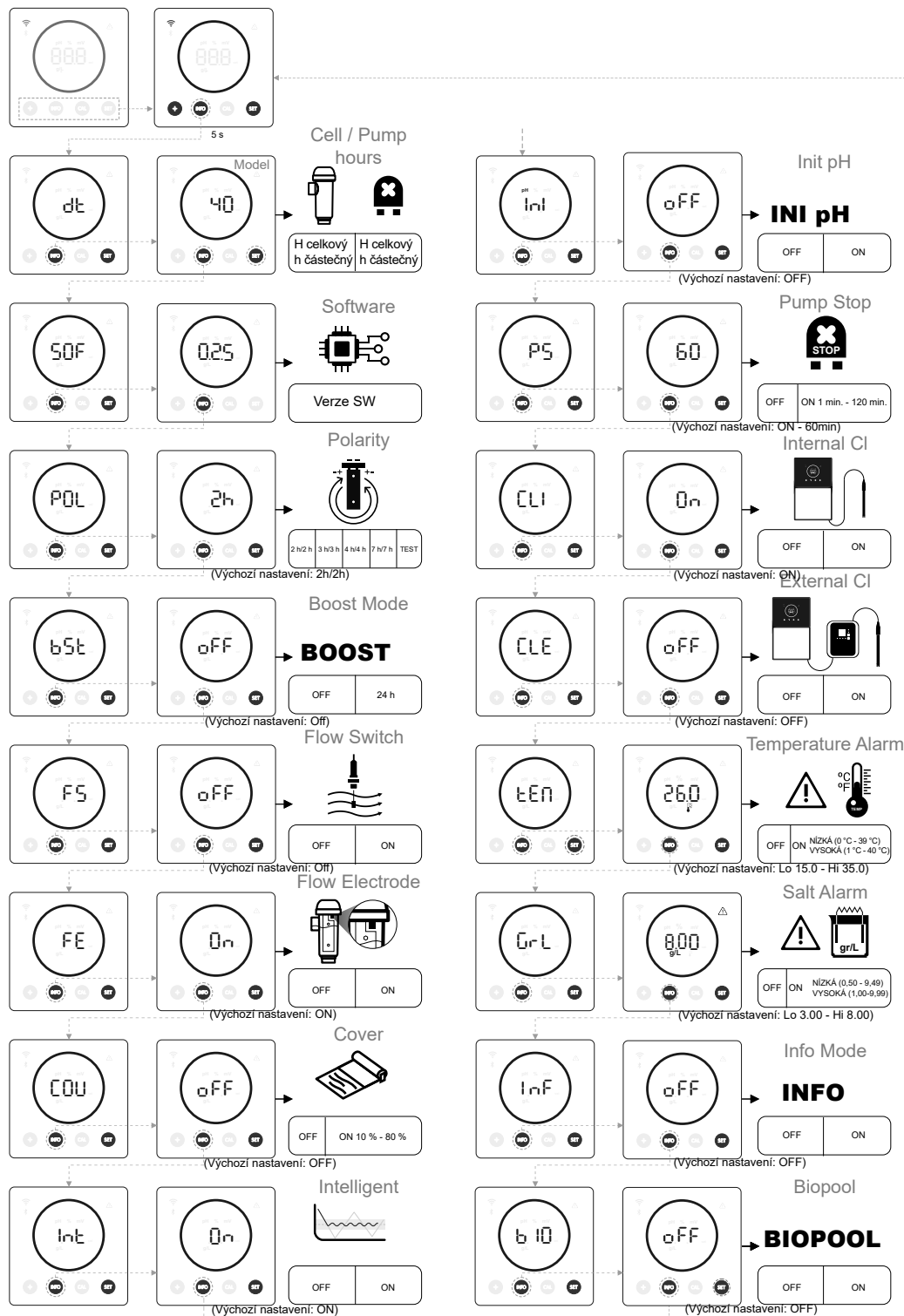

Další informace o těchto funkcích naleznete v kompletním manuálu:

- Navigace v informačním menu.
- Navigace a editace nastavené hodnoty.
- Navigace a editace konfigurací.



## Řešení běžných problémů

Zpráva	Řešení
Alarm FLOW -Snímač plynu (F.E) / Snímač průtoku (F.S)	Alarm průtoku se objeví v důsledku neúplného zaplavení článku (senzor plynu elektrody), nebo v důsledku toho, že nedochází k průtoku vody (senzor průtoku). <ul style="list-style-type: none"> <li>Zkontrolujte čerpadlo, filtr a proplachovací ventil. V případě potřeby vyčistěte.</li> <li>Zkontrolujte připojení kabelů snímače průtoku a snímače plynu elektrody.</li> </ul>
Alarm STOP CL	Alarm STOP CL se může objevit ze tří důvodů: CL EXT = Vypnuto externí řídicí jednotkou <ul style="list-style-type: none"> <li>Zkontrolujte externí regulátor (ORP/ppm) a zkontrolujte načtení údajů.</li> <li>Pokud nemáte externí řídicí jednotku, funkci AUTO CL EXT vypněte, jinak se produkce nespustí.</li> </ul> CL INT = Vypnuto hodnotou ClmV nebo Clppm v zařízení. <ul style="list-style-type: none"> <li>Zkontrolujte hladinu chlóru v bazénu pomocí fotometru nebo testovacího proužku.</li> <li>V případě potřeby senzor ORP/ppm vyčistěte a zkalibrujte.</li> </ul>
ORP(mV) - Alarm Nízké/vysoké ORP	Pokud je naměřená hodnota mimo nastavené bezpečnostní limity, zobrazí se alarm nízké nebo vysoké ORP. Bezpečnostní hodnoty nízký nebo vysoký ClmV nelze měnit. Standardní režim: ClmV > 855 = ALARM VYSOKÉ ORP = Elektrolýza se vypne Režim Biopool: ClmV > 855 = ALARM VYSOKÉ ORP = Elektrolýza se vypne <ul style="list-style-type: none"> <li>Zkontrolujte hladinu chlóru v bazénu pomocí fotometru nebo testovacího proužku.</li> <li>V případě potřeby senzor ORP vyčistěte a zkalibrujte.</li> <li>Pokud máte nízkou hodnotu volného chlóru a vysokou hodnotu celkového chlóru, proveďte šokové chlorování (chlornanem sodným), abyste snížili obsah chloraminů.</li> <li>Pokud je během kalibrace odchylka vysoká, přístroj ohlásí chybu a sondu je třeba vyměnit.</li> </ul> Standardní režim: ClmV < 600 = ALARM NÍZKÉ ORP Režim Biopool: ClmV < 300 = ALARM NÍZKÉ ORP <ul style="list-style-type: none"> <li>Zkontrolujte hladinu chlóru v bazénu pomocí fotometru nebo testovacího proužku.</li> <li>V případě potřeby senzor ORP vyčistěte a zkalibrujte.</li> <li>V případě, že je hodnota ppm chlóru vysoká a hodnota mV nízká, zkontrolujte koncentraci kyseliny kyanurové. V případě hodnot nad 60 ppm bazén částečně vypustte.</li> <li>Zvyšte denní filtraci.</li> <li>Pokud je během kalibrace odchylka vysoká, přístroj ohlásí chybu a sondu je třeba vyměnit.</li> </ul>
Alarm Nízké/vysoké pH	Pokud je naměřená hodnota mimo nastavené bezpečnostní limity, zobrazí se alarm nízké nebo vysoké pH. Jedná se o bezpečnostní hodnoty, které nelze měnit. Pokud se objeví alarm Vysoké pH, čerpadlo pH se z bezpečnostních důvodů vypne. Standardní režim: pH > 8,5 = ALARM VYSOKÉ PH = Čerpadlo vypnuto Režim Biopool: pH > 9,0 = ALARM VYSOKÉ PH = Čerpadlo vypnuto <ul style="list-style-type: none"> <li>Zkontrolujte hladinu pH v bazénu pomocí fotometru nebo testovacího proužku.</li> <li>V případě potřeby senzor pH vyčistěte a zkalibrujte.</li> <li>Pokud je během kalibrace odchylka vysoká, přístroj ohlásí chybu a sondu je třeba vyměnit.</li> <li>Aby čerpadlo mohlo pokračovat v dávkování, je třeba snížit pH bazénu ručně na 8,45 (standardní režim) nebo 8,95 (režim biopool).</li> </ul> Standardní režim: pH < 6,5 = ALARM NÍZKÉ PH Režim Biopool: pH < 6,0 = ALARM NÍZKÉ PH <ul style="list-style-type: none"> <li>Zkontrolujte hladinu pH v bazénu pomocí fotometru nebo testovacího proužku.</li> <li>V případě potřeby senzor pH vyčistěte a zkalibrujte.</li> <li>Pokud je během kalibrace odchylka vysoká, přístroj ohlásí chybu a sondu je třeba vyměnit.</li> </ul>
Alarm PUMP-STOP	Pokud je aktivována FUNKCE PUMP-STOP (Vypnutí čerpadla) (výchozí hodnota je 60 min.), systém dávkovací čerpadlo po uplynutí naprogramované doby vypne, aniž by bylo dosaženo nastavené hodnoty pH. <ul style="list-style-type: none"> <li>Zkontrolujte hladinu pH v bazénu pomocí fotometru nebo testovacího proužku.</li> <li>V případě potřeby senzor pH vyčistěte a zkalibrujte</li> <li>Zkontrolujte a upravte alkalitu vody (poradte se s odborníkem na bazény).</li> <li>Zkontrolujte hladinu kyseliny v nádobě.</li> </ul>
Alarm článku	Alarm článku se zobrazí, když zařízení zjistí, že elektroda je na konci své životnosti (pasivovaná). Odhadovaná životnost elektrod = 8.000 - 10.000 h. <ul style="list-style-type: none"> <li>V případě potřeby elektrodu vyměňte.</li> </ul>
Alarm senzoru nízké/vysoké TEPLoty	<ul style="list-style-type: none"> <li>Teplotní alarm se zobrazí, pokud jsou hodnoty teploty mimo námi nastavené limity.</li> <li>Pokud je teplota vody velmi nízká, zařízení nedosáhne 100 % výkonu z důvodu nízké vodivosti.</li> </ul>
Alarm Nízká/vysoká hodnota g/L	<ul style="list-style-type: none"> <li>Stejně jako teplotní alarm se tento alarm zobrazí, když hodnoty g/L soli překročí námi nastavené limity.</li> <li>Pokud je hodnota g/L příliš nízká nebo příliš vysoká, ovlivní to produkci zařízení v důsledku vodivosti vody.</li> </ul>



OBS

Den korta bruksanvisningen som medföljer denna produkt innehåller endast grundläggande information om säkerhetsåtgärder som ska vidtas vid installation, underhåll och idrifttagning. Den fullständiga bruksanvisningen kan hämtas som PDF-fil från följande webbplats: <https://www.astralpool.com>. Allt arbete med montering, elinstallation och underhåll måste utföras av kvalificerad och auktoriserad personal som noggrant har läst igenom alla installations- och bruksanvisningar.

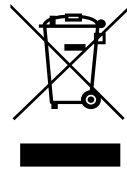

## Allmänna specifikationer:

- När ditt saltelektrolyssystem har installerats är det nödvändigt att lösa upp en mängd salt i vattnet. Saltelektrolyssystemet består av två delar: en elektrolyscell och en styrenhet. Elektrolyscellen innehåller ett antal titanplattor (elektroder), så att fria klor bildas när en elektrisk ström leds genom dem och saltlösningen passerar genom dem.
- Genom att bibehålla en viss klorhalt i poolvattnet säkerställs dess hygieniska kvalitet. Saltelektrolyssystemet producerar klor när poolens filtreringssystem (pump och filter) är i drift.
- Styrenheten är utrustad med flera säkerhetsanordningar, som aktiveras i händelse av systemfel, samt en mikrokontroller för styrning.
- Saltelektrolysanläggningar har ett automatiskt rengöringssystem för elektroderna som förhindrar att det bildas beläggningar på dem.

## ⚠ Säkerhetsvarningar och rekommendationer:

- Installation eller hantering måste utföras av kvalificerad personal.
- Gällande föreskrifter för förebyggande av olyckor och elektriska installationer måste följas.
- Installationen måste ta hänsyn till att det för den elektriska fränkopplingen av utrustningen är nödvändigt att integrera en strömbrytare eller krets brytare som uppfyller IEC 60947-1 och IEC 60947-3 som säkerställer den omnipolära fränkopplingen, direkt ansluten till strömförsörjningsterminalerna och måste ha en kontaktseparation i alla sina poler, som ger total fränkoppling under överspänningsvillkor i kategori III, i ett område som uppfyller säkerhetskraven på platsen. Strömbrytaren skall vara placerad i omedelbar närhet av utrustningen och vara lättåtkomlig. Dessutom måste detta markeras som utrustningens fränkopplingselement.
- Utrustningen skall strömförsörjas från en jordfelsbrytare som inte överstiger 30 mA (RDC). Utrustningen måste vara elektriskt jordad.
- Tillverkaren ansvarar inte på något sätt för montering, installation eller idrifttagning, och inte heller för manipulering eller inbyggnad av komponenter som inte har utförts i tillverkarens lokaler.
- Denna apparat kan användas av barn från 8 år och uppåt och personer med nedsatt fysisk, sensorisk eller mental förmåga eller brist på erfarenhet och kunskap om de har fått handledning eller instruktioner om hur apparaten ska användas på ett säkert sätt och förstår de faror som är förknippade med den. Barn får inte leka med apparater. Rengöring och användarunderhåll får inte utföras av barn utan tillsyn.
- Om nätkabeln är skadad måste den bytas ut av tillverkaren, dess kundservice eller liknande kvalificerad personal för att undvika fara.
- Försök inte att ändra styrenheten så att den fungerar med en annan spänning.
- Se till att de elektriska anslutningarna sitter ordentligt för att undvika felkontakter som kan leda till överhettning.
- Innan du installerar eller byter ut någon komponent i systemet, se till att den har kopplats bort från strömförsörjningen och att det inte rinner något vatten genom den. Använd endast originalreservdelar.
- Eftersom utrustningen alstrar värme är det viktigt att den installeras på en tillräckligt ventilerad plats. Installera inte i närheten av brandfarliga material.
- Även om utrustningen har en IP-skyddsgrad. Den får under inga omständigheter installeras i områden som riskerar att översvämmas.
- Denna utrustning är avsedd att vara permanent ansluten till vattenförsörjningen och får inte anslutas med hjälp av en tillfällig slang.
- Denna enhet är utrustad med ett monteringsfäste, se installationsanvisningarna.

## Beställning

1. Se till att filtret är 100 % rent och att poolvattnet och installationen är fria från koppar, järn och alger, samt att eventuell värmeutrustning är kompatibel med förekomsten av salt i vattnet.
2. Balansering av poolvattnet. På så sätt får vi en effektivare behandling med en lägre koncentration av fritt klor i vattnet, en längre livslängd för elektroderna och en minskad bildning av kalkavlagringar i poolen.
3. Även om systemet kan arbeta i ett salthaltsintervall på 3 - 12 g/L, bör man sträva efter att hålla den rekommenderade optimala salthalten på 5 g/L (5 kg/m<sup>3</sup> / 0,5 %).
4. Innan arbetscykeln påbörjas ska styrenheten stängas av och filtreringspumpen köras i 24 timmar för att säkerställa fullständig upplösning av saltet.
5. Starta sedan saltelektrolyssystemet och ställ in produktionsnivån för saltelektrolys så att halten fritt klor hålls inom de rekommenderade nivåerna (0,5 - 2 ppm).

## Balansering av poolen

Upprätthåll följande vattenparametrar:

- Total alkalinitet mellan 80 och 150 mg/L (ppm).
- pH mellan 7,2 och 7,6.
- Fritt klor mellan 0,5 och 2 mg/L (ppm).
- Klorstabilisator 25-30 mg/L (ppm). I bassänger med starkt solsken eller intensiv användning är det lämpligt att hålla en nivå på 25-30 mg/L av stabilisator (isocyanursyra).



Se den fullständiga bruksanvisningen för information om:

- Installation och kalibrering av pH-, ORP-, g/L- och temperatursensorer.
- Underhåll av elektrolyscellen och peristaltiska pumpar.

## Komponenter och installation

**Team**

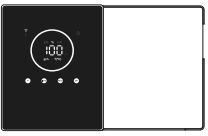

**Cell**

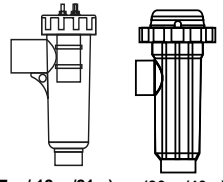

(7 g / 12 g / 21 g)    (30 g / 40 g)

**KIT Flödesvakt (tillval)**

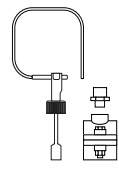

**Installation av utrustningen på en vägg**

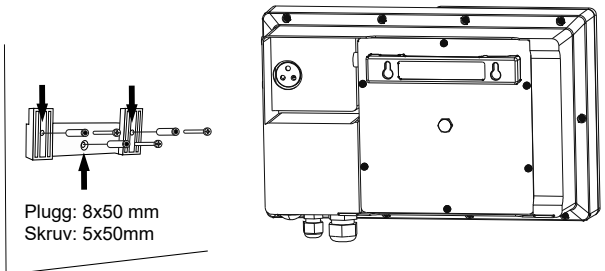

Plugg: 8x50 mm  
Skruv: 5x50mm

**UPPMÄRKSAMHET:** Installera alltid vertikalt på ett fast underlag och på en torr och ventilerad plats. Vi rekommenderar att utrustningen installeras på platser som inte utsätts för väder och vind. Undvik uppkomst av korrosiva miljöer.

**PH KIT (tillval)**

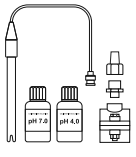

**ORP KIT (tillval)**

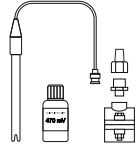

PH KIT och ORP KIT endast tillgängliga för uppskalningsbara modeller.



Se den fullständiga manualen för mer information om installation och kabeldragning.

## Anslutning av elektrolyscell

mod. 7 g/h - 12 g/h

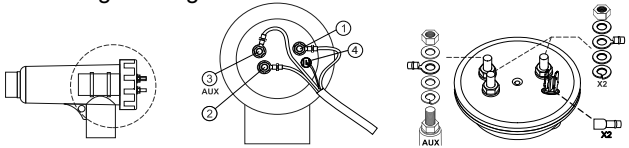

mod. 30 g/h - 40 g/h

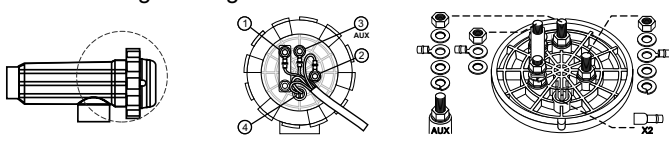

mod. 21 g/h

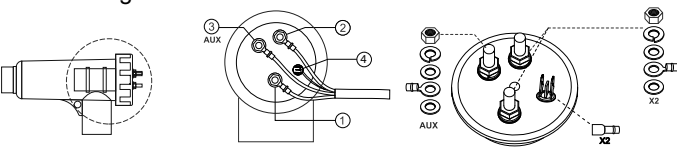

①	○	RÖD KABEL
②	○	RÖD KABEL
③	○	GUL KABEL (AUX)
④	○	ORANGE KABEL (TEMP)
④	○	ORANGE KABEL (TEMP)

## Installationsschema

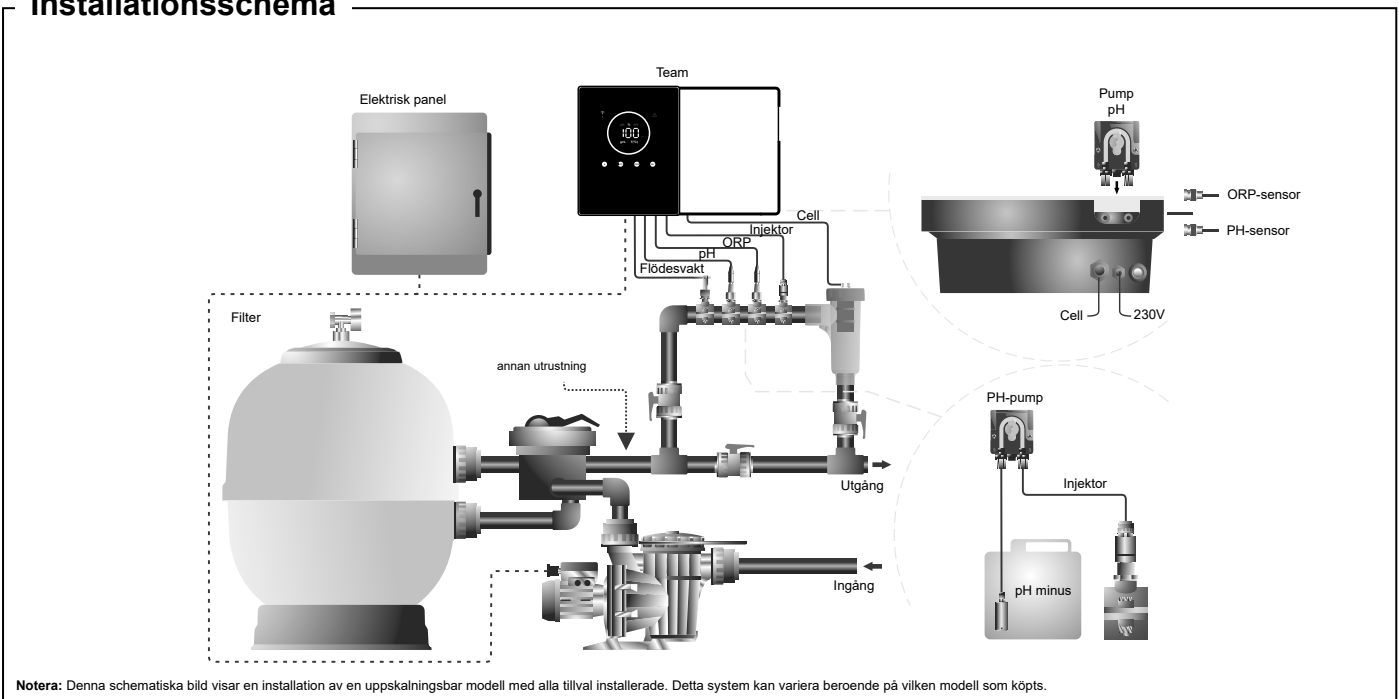

**Notera:** Denna schematiska bild visar en installation av en uppskalningsbar modell med alla tillval installerade. Detta system kan variera beroende på vilken modell som köpts.



## Anslutning till Fluidra Pool

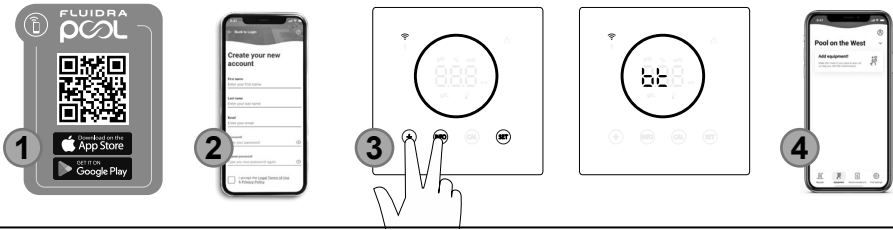

- 1) Ladda ner och installera FLUIDRA POOL-appen.
- 2) Skapa ett användarkonto och konfigurera poolparametrar.
- 3) Aktivera parningsläget på utrustningen ("+" & "INFO" samtidigt i 5 sekunder).
- 4) I applikationen FLUIDRA POOL klickar du på Lägg till utrustning och följer instruktionerna.

## Konfigurationsmeny

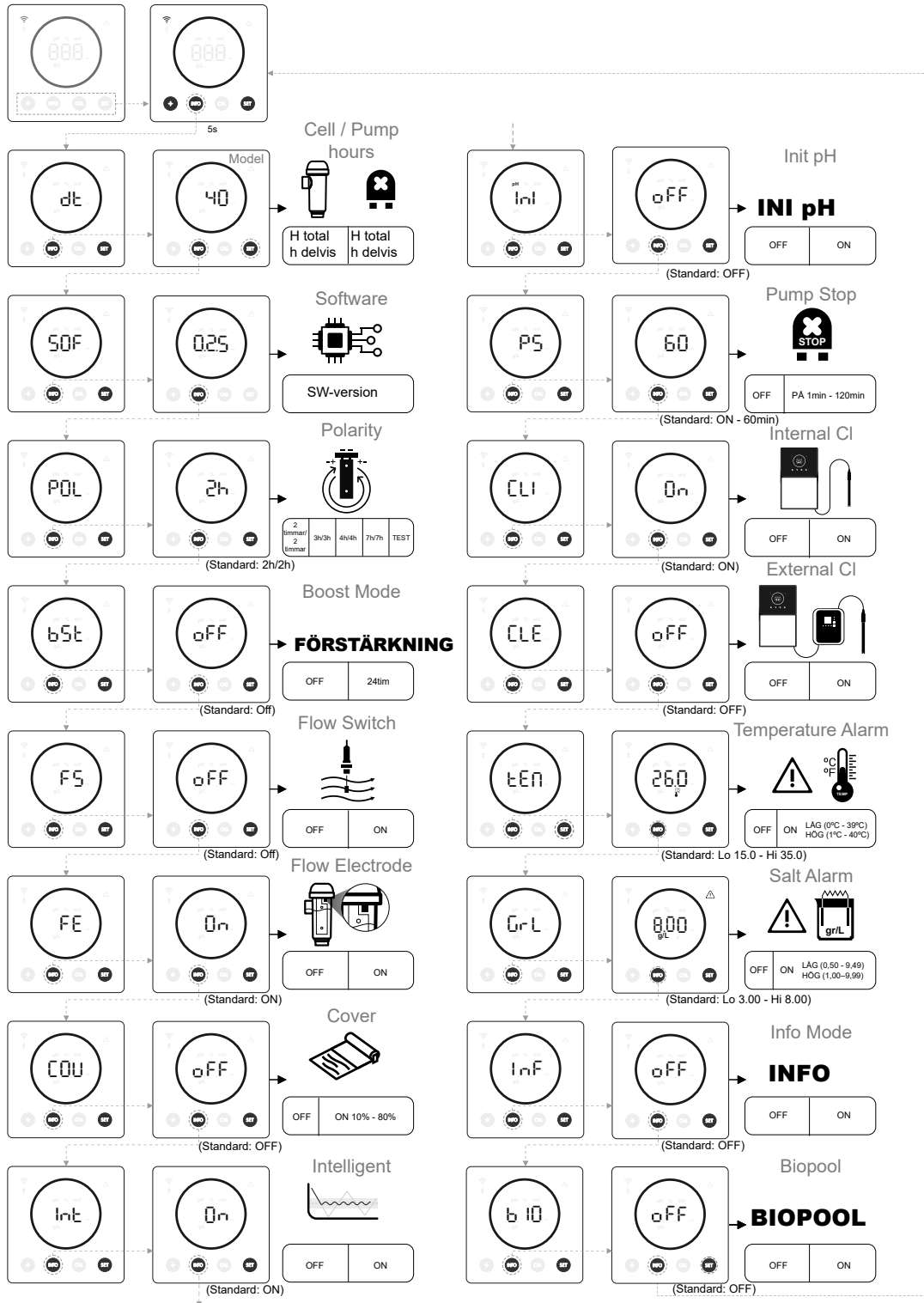

Se den fullständiga bruksanvisningen för information om:  
 - Information om menynavigering.  
 - Navigering och redigering av värde.  
 - Navigera och redigera konfigurationer.

## Lösning av vanliga problem

Meddelande	Lösning
FLÖDES-larm -Gasgivare (F.E) / Flödesgivare (F.S)	Flödeslarmet visas på grund av att cellen inte är helt översvämmad (elektrodgassensor), eller på grund av inget vattenflöde (flödessensor). <ul style="list-style-type: none"> <li>Kontrollera pump, filter och spolventil. Rengör vid behov.</li> <li>Kontrollera flödesgivarens och elektrodgassivarens kabelanslutningar.</li> </ul>
STOP CL larm	STOP CL-larmet kan visas av en av tre orsaker: <p>CL EXT = Stoppad av en extern styrenhet</p> <ul style="list-style-type: none"> <li>Kontrollera extern regulator (ORP/ppm) och kontrollera avläsning.</li> <li>Om du inte har en extern styrenhet måste du inaktivera AUTO CL EXT-funktionen, annars kommer produktionen inte att starta.</li> </ul> <p>CL INT = Stoppad av värdet på ClmV eller Clppm i enheten.</p> <ul style="list-style-type: none"> <li>Kontrollera klorhalten i poolen med en fotometer eller testremsa.</li> <li>Rengör och kalibrera ORP/ppm-sensorn vid behov.</li> </ul>
Redoxpotential (mV) - Larm Låg/Hög	Låg- och höglarmvisum om mätningen ligger utanför de inställda säkerhetsvärdena. Säkerhetsvärdena ClmV hög och låg kan inte modifieras. <p>Standardläge: ClmV &gt; 855 = ORP ALARM HIGH = Elektrolys stoppar Biopool-läge: ClmV &gt; 855 = ORP ALARM HIGH = Elektrolys stoppar</p> <ul style="list-style-type: none"> <li>Kontrollera klorhalten i poolen med en fotometer eller testremsa.</li> <li>Rengör och kalibrera ORP-sensorn vid behov.</li> <li>Om du har ett lågt värde för fritt klor och ett högt värde för totalt klor ska du utföra en chockklorering (med natriumhypoklorit) för att minska kloraminerna.</li> <li>Om avvikelsen är hög under kalibreringsprocessen kommer instrumentet att rapportera ett fel och sonden måste bytas ut.</li> </ul> <p>Standardläge: ClmV &lt; 600 = LARM FÖR LÅG ORP Biopool-läge: ClmV &lt; 300 = LARM FÖR LÅG ORP</p> <ul style="list-style-type: none"> <li>Kontrollera klorhalten i poolen med en fotometer eller testremsa.</li> <li>Rengör och kalibrera ORP-sensorn vid behov.</li> <li>Om klor-ppm är hög och mV-värdet är lågt, kontrollera koncentrationen av cyanursyra. Vid värden över 60 ppm, töm bassängen delvis.</li> <li>Öka den dagliga filtreringen.</li> <li>Om avvikelsen är hög under kalibreringsprocessen kommer instrumentet att rapportera ett fel och sonden måste bytas ut.</li> </ul>
Larm för lågt/högt pH	Låg- och höglarmvisum om mätningen ligger utanför de inställda säkerhetsvärdena. Detta är säkerhetsvärden som inte kan ändras. Om larmet för högt pH-värde visas stängs pH-pumpen av säkerhetsskäl av. <p>Standardläge: pH &gt; 8,5 = HÖGT PH ALARM = Pump stängd Biopool-läge: pH &gt; 9.0 = HIGH PH ALARM = Pump stängd</p> <ul style="list-style-type: none"> <li>Kontrollera pH-värdet i poolen med en fotometer eller testremsa.</li> <li>Rengör och kalibrera pH-sensorn vid behov.</li> <li>Om avvikelsen är hög under kalibreringsprocessen kommer instrumentet att rapportera ett fel och sonden måste bytas ut.</li> <li>Poolens pH-värde måste sänkas manuellt till 8,45 (standardläge) eller 8,95 (biopool-läge) för att pumpen ska kunna återuppta doseringen.</li> </ul> <p>Standardläge: pH &lt; 6.5 = LÅG PH ALARM Biopool-läge: pH &lt; 6.0 = LÅGT PH ALARM</p> <ul style="list-style-type: none"> <li>Kontrollera pH-värdet i poolen med en fotometer eller testremsa.</li> <li>Rengör och kalibrera pH-sensorn vid behov.</li> <li>Om avvikelsen är hög under kalibreringsprocessen kommer instrumentet att rapportera ett fel och sonden måste bytas ut.</li> </ul>
Larm för PUMP-STOP	När FUNKTIONEN PUMP-STOP FUNCTIONTION är aktiverad (standard 60 min) stoppar systemet doseringspumpen efter en programmerad tid utan att pH-värdet har uppnåtts. <ul style="list-style-type: none"> <li>Kontrollera pH-värdet i poolen med en fotometer eller testremsa.</li> <li>Rengör och kalibrera pH-sensorn vid behov.</li> <li>Kontrollera och justera vattnets alkalinitet (kontakta din poolspecialist).</li> <li>Kontrollera syranivån i karaffen.</li> </ul>
Cellalarm	Cellens larm visas när enheterna upptäcker att elektroden är i slutet av sin livslängd (passiverad). Beräknad livslängd för elektroderna = 8 000 - 10 000 h. <ul style="list-style-type: none"> <li>Byt elektrod vid behov.</li> </ul>
Larm från temperatursensor för låg/hög temperatur	<ul style="list-style-type: none"> <li>Temperaturlarmet visas när temperaturvärdena ligger utanför våra inställda värden.</li> <li>När vattentemperaturen är mycket låg kommer utrustningen inte att nå 100% produktion på grund av den låga konduktiviteten.</li> </ul>
Larm g/L Låg/Hög	<ul style="list-style-type: none"> <li>Precis som temperaturlarmet kommer detta larm att visas när g/L-saltvärdena ligger utanför våra inställda värden.</li> <li>När g/L-värdet är för lågt eller för högt påverkar det normalt enhetens utmatning på grund av vattnets konduktivitet.</li> </ul>



**BEMÆRK**

Den korte manual, der følger med dette produkt, indeholder kun grundlæggende oplysninger om sikkerhedsforanstaltninger, der skal implementeres under installation, vedligeholdelse og opstart. Den komplette manual kan tilgås og downloades som en PDF-fil fra følgende hjemmeside: <https://www.astralpool.com>. Alt montage-, elinstallations- og vedligeholdelsesarbejde skal udføres af kvalificeret og autoriseret personale, som omhyggeligt har læst alle installations- og betjeningsvejledninger.



## Generelle karakteristika:

- Når dit saltelektrolysesystem er installeret, er det nødvendigt at opløse en mængde salt i vandet. Saltelektrolysesystemet består af to elementer: en elektrolysecelle og en styreenhed. Elektrolysecellen indeholder et antal titaniumplader (elektroder), så når der sendes en elektrisk strøm gennem dem, og saltopløsningen passerer gennem dem, produceres der frit klor.
- Ved at opretholde et vist niveau af klor i poolvandet sikres dets hygiejniske kvalitet. Saltelektrolysesystemet producerer klor, når poolens filtreringssystem (pumpe og filter) er i drift.
- Styreenheden er udstyret med flere sikkerhedsanordninger, som aktiveres i tilfælde af systemfejl, samt en mikrocontroller til styring.
- Saltelektrolyseanlæg har et automatisk rengøringsystem til elektroderne, som forhindrer, at der dannes belægninger på dem.

## ⚠ Sikkerhedsadvarsler og anbefalinger:

- Installation eller håndtering skal udføres af kvalificeret personale.
- De gældende regler for forebyggelse af ulykker og elektriske installationer skal overholdes.
- Installationen skal tage højde for, at det til elektrisk frakobling af udstyret er nødvendigt at indbygge en afbryder eller kredsløbsafbryder i overensstemmelse med IEC 60947-1 og IEC 60947-3, der sikrer den omnipolære afbrydelse, direkte forbundet til strømforsyningsterminalerne og skal have en kontaktdskillelse i alle poler, der giver total frakobling under overspændingsforhold i kategori III, i et område, der overholder sikkerhedskravene på stedet. Kontakten skal være placeret i umiddelbar nærhed af udstyret og skal være let tilgængelig. Desuden skal dette markeres som udstyrets frakoblingselement.
- Udstyret skal forsynes med strøm fra en fejlstrømsenhed, der ikke overstiger 30 mA (RDC). Udstyret skal være elektrisk jordet.
- Producenten er på ingen måde ansvarlig for montering, installation eller idriftsættelse, samt for enhver manipulation eller inkorporering af komponenter, der ikke er blevet udført hos producenten.
- Dette apparat kan bruges af børn fra 8 år og opefter og personer med nedsatte fysiske, sensoriske eller mentale evner eller manglende erfaring og viden, hvis de er blevet overvåget eller instrueret i at bruge apparatet på en sikker måde og forstår de farer, der er forbundet med det. Børn må ikke lege med apparatet. Rengøring og brugervedligeholdelse må ikke udføres af børn uden opsyn.
- Hvis netkablet er beskadiget, skal det udskiftes af producenten, dennes eftersalgsservice eller tilsvarende kvalificeret personale for at undgå fare.
- Forsøg ikke at ændre styreenheden, så den fungerer med en anden spænding.
- Sørg for at lave faste elektriske forbindelser for at undgå falske kontakter, der kan resultere i overophedning.
- Før du installerer eller udskifter en komponent i systemet, skal du sørge for, at den er afbrudt fra strømforsyningen, og at der ikke løber vand igennem den. Brug kun originale reservedele.
- Eftersom udstyret genererer varme, er det vigtigt at installere det på et tilstrækkeligt ventileret sted. Må ikke installeres i nærheden af brandbare materialer.
- Også selv om udstyret har en IP-beskyttelsesgrad. Det må under ingen omstændigheder installeres i områder, der er udsat for oversvømmelse.
- Dette udstyr er beregnet til at blive permanent tilsluttet vandforsyningen og må ikke tilsluttes ved hjælp af en midlertidig slange.
- Denne enhed er udstyret med et monteringsbeslag, se installationsvejledningen.

## Idriftsættelse

1. Sørg for, at filteret er 100% rent, og at poolvandet og installationen er fri for kobber, jern og alger, og at eventuelt installeret varmeudstyr er kompatibelt med tilstedeværelsen af salt i vandet.
2. Afbalancering af poolvandet. Det giver os mulighed for at opnå en mere effektiv behandling med en lavere koncentration af frit klor i vandet samt en længere driftstid for elektroderne sammen med en lavere dannelse af kalkaflejringer i poolen.
3. Selvom systemet kan fungere i et saltholdighedsområde på 3-12 g/L, bør man bestræbe sig på at opretholde det anbefalede optimale saltniveau på 5 g/L (5<sup>kg/m<sup>3</sup></sup> / 0,5 %).
4. Før du starter arbejds cyklussen, skal du slukke for styreenheden og ladefiltreringspumpen-køre i 24 timer for at sikre, at saltet er helt opløst.
5. Start derefter saltelektrolysesystemet, og indstil niveauet af saltelektrolyseproduktion, så niveauet af frit klor holdes inden for de anbefalede niveauer (0,5 - 2 ppm).

## Afbalancering af poolen

Oprethold følgende vandparametre:

- Total alkalinitet mellem 80 og 150 mg/L (ppm).
- pH mellem 7,2 og 7,6.
- Frit klor mellem 0,5 og 2 mg/L (ppm).
- Klorstabilisator 25-30 mg/L (ppm). I bassiner med stærkt solskin eller intensiv brug anbefales det at opretholde et niveau på 25-30 mg/L stabilisator (isocyanursyre).



Se den fulde manual for yderligere oplysninger om:

- Installation og kalibrering af pH-, ORP-, g/L- og temperatursensorer.
- Vedligeholdelse af elektrolysecellen og de peristaltiske pumper.

## Komponenter og installation

Udstyr

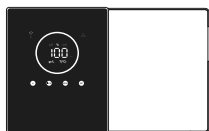

Celle

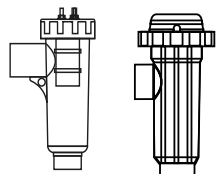

(7 g / 12 g / 21 g) (30 g / 40 g)

KIT med flowkontakt (ekstraudstyr)

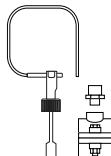

Installation af udstyret på en væg

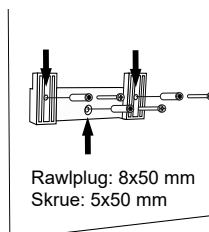
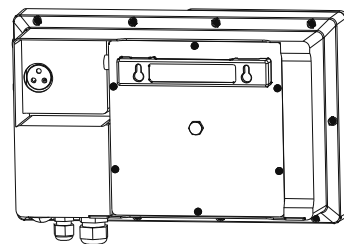
Rawplug: 8x50 mm  
Skruer: 5x50 mm

pH-KIT (valgfrit)

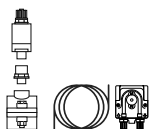
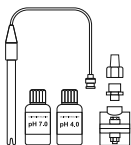

ORP-KIT (valgfrit)

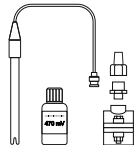

PH KIT og ORP KIT fås kun til skalerbare modeller.

**BEMÆRK!** Skal altid monteres lodret på en fast overflade og på et tørt og ventileret sted. Det anbefales, at udstyret installeres på steder, der ikke er udsat for vind og vejr. Undgå dannelse af ætsende miljøer.



Se den fulde manual for yderligere oplysninger om installation og ledningsføring.

## Tilslutning af elektrolysecelle

mod. 7 g/h - 12 g/h

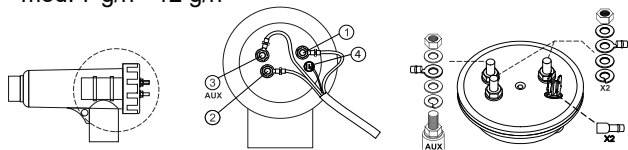

mod. 30 g/h - 40 g/h

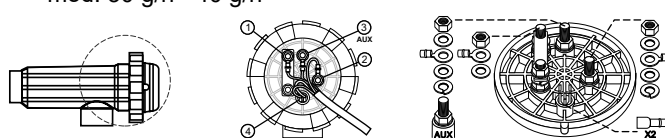

mod. 21 g/h

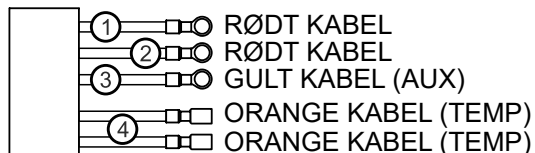
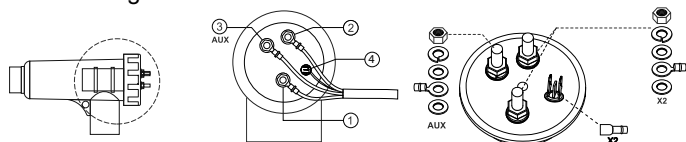

## Installationsdiagram

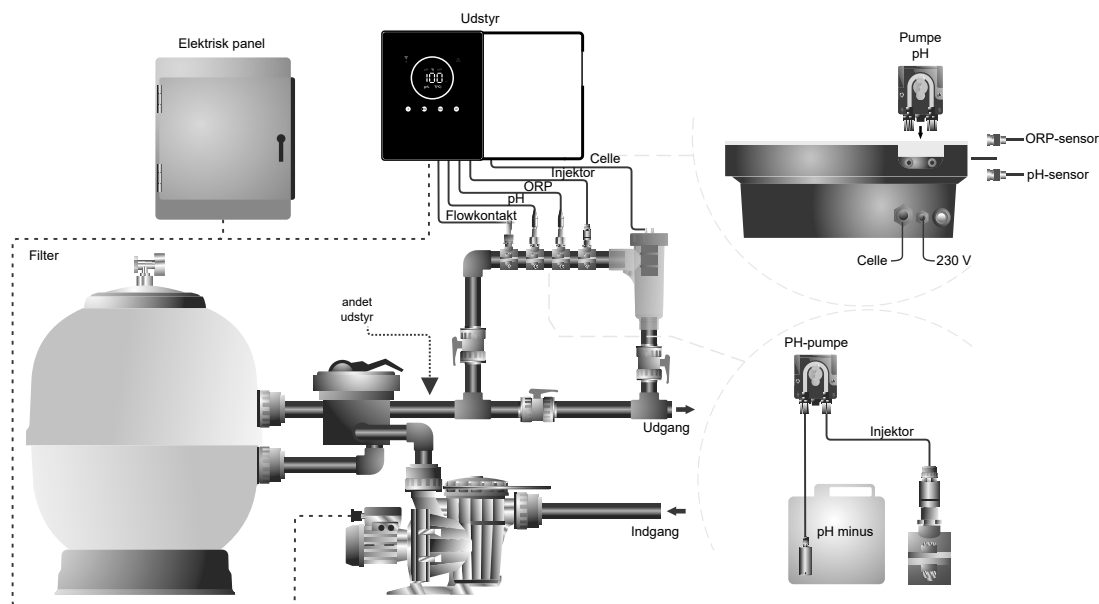

**Bemærk:** Dette skema viser en installation af en skalerbar model med alt ekstraudstyr installeret. Dette skema kan variere afhængigt af den købte model.



## Indvendig visning

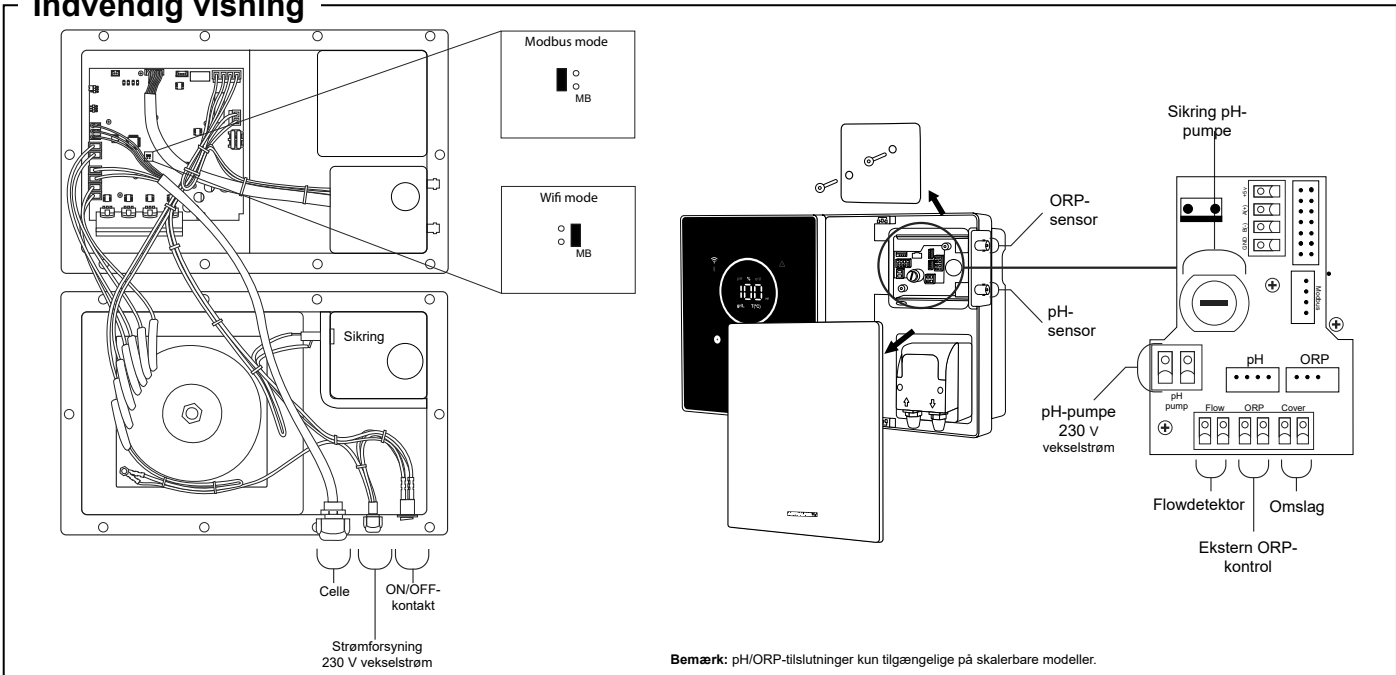

## Brugergrænseflade

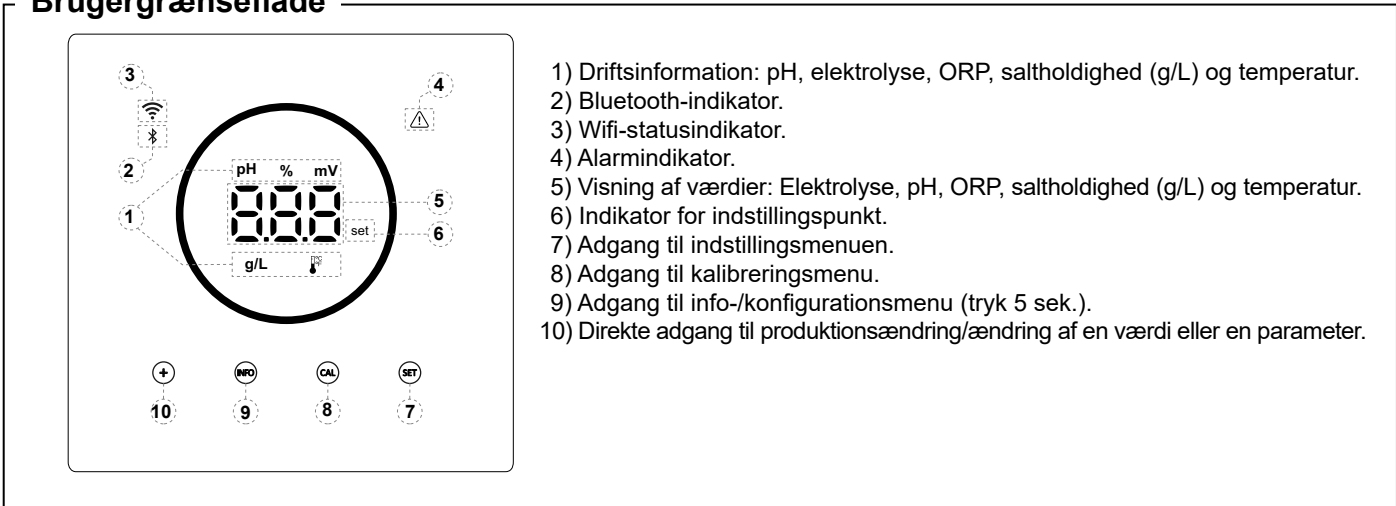

## Drivere pH/ORP-aktivering

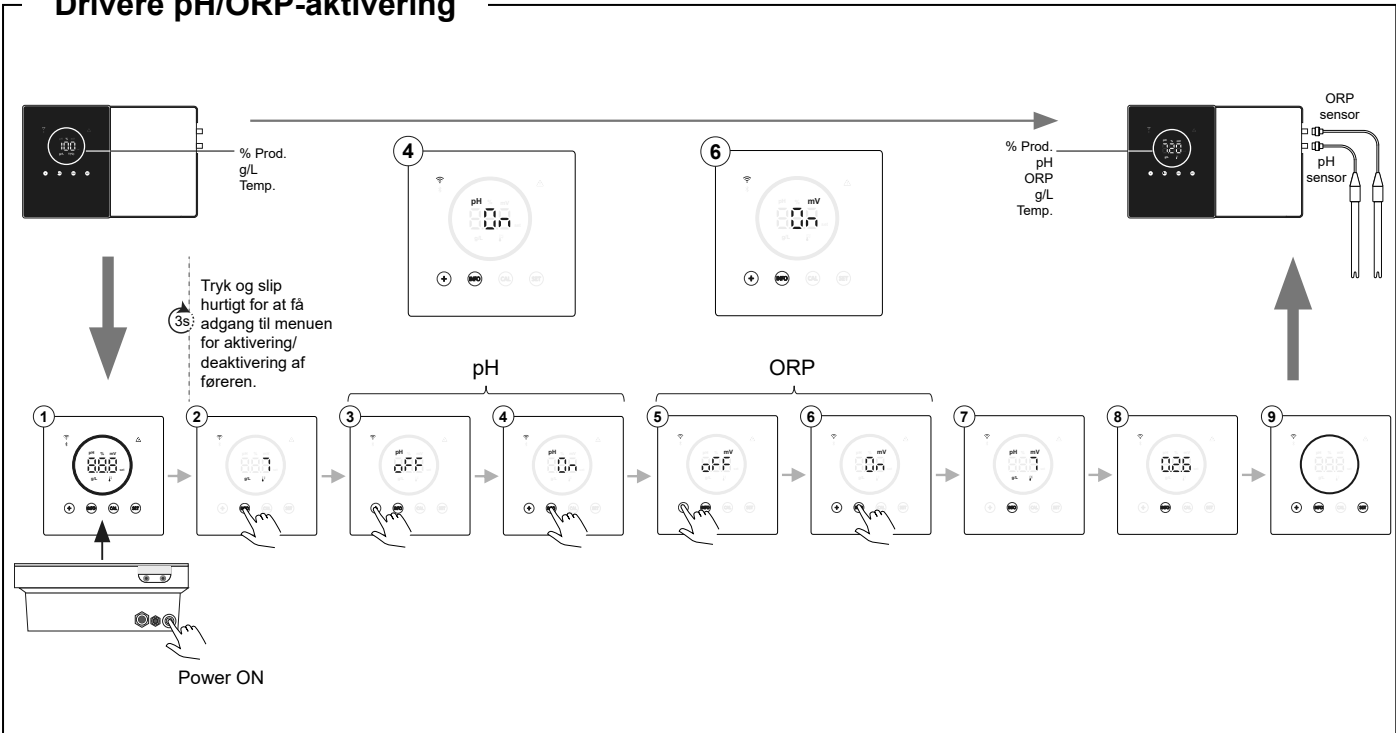

## Tilslutning til Fluidra Pool

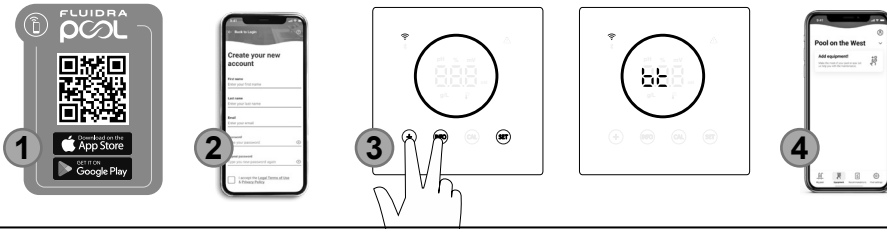

- 1) Download og installer FLUIDRA POOL-appen.
- 2) Opret en brugerkonto, og konfigurér poolparametre.
- 3) Aktivér parringstilstand på udstyret ("+" og "INFO" samtidigt i 5 sek.).
- 4) I FLUIDRA POOL-applikationen skal du klikke på tilføj udstyr og følge instruktionerne.

## Konfigurationsmenu

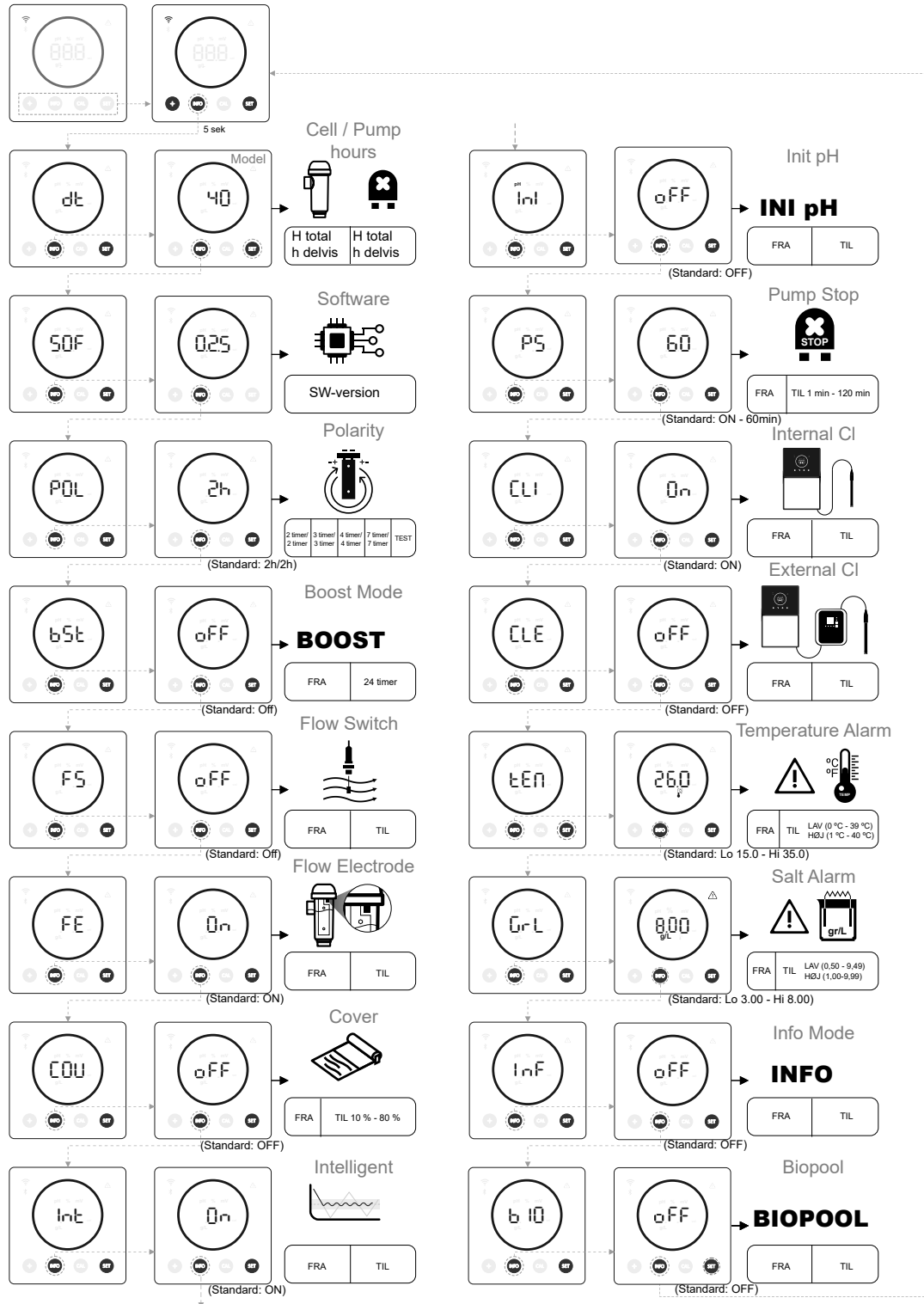

Se den fulde manual for yderligere oplysninger om:  
 - Oplysninger om menunavigation.  
 - Navigation og redigering af foresendelser.  
 - Navigation og redigering af konfigurationer.

## Løsning af almindelige problemer

Besked	Løsning
FLOW-alarm - Gassensor (F.E)/flowsensor (F.S)	Flowalarmen vises, fordi cellen ikke er helt oversvømmet (elektrodegassensor), eller fordi der ikke er noget vandflow (flowsensor). <ul style="list-style-type: none"> <li>Kontroller pumpe, filter og skylleventil. Rengør om nødvendigt.</li> <li>Kontrollér flowsensorens og elektrodegassensorens kabelforbindelser.</li> </ul>
STOP CL-alarm	STOP Cl-alarmlen kan vises af én af tre årsager: <p>CL EXT = Stoppet af en ekstern controller.</p> <ul style="list-style-type: none"> <li>Kontrollér den eksterne regulator (ORP/ppm), og kontrollér aflæsningen.</li> <li>Hvis du ikke har en ekstern controller, skal du deaktivere AUTO CL EXT-funktionen. I modsat fald vil produktionen ikke starte.</li> </ul> <p>CL INT = Stoppet af værdien af ClmV eller Clppm i enheden.</p> <ul style="list-style-type: none"> <li>Kontrollér klorindholdet i poolen med et fotometer eller en teststrimmel.</li> <li>Rengør og kalibrer ORP/ppm-sensoren, hvis det er nødvendigt.</li> </ul>
ORP(mV) - lav/høj alarm	Lav- og højalarmer vises, hvis målingen ligger uden for de indstillede sikkerhedsværdier. Sikkerhedsværdierne for ClmV høj og lav kan ikke ændres. <p>Standardtilstand: ClmV &gt; 855 = HØJ ORP-ALARM = Elektrolyse er stoppet Biopool-tilstand: ClmV &gt; 855 = HØJ ORP-ALARM = Elektrolyse er stoppet</p> <ul style="list-style-type: none"> <li>Kontrollér klorindholdet i poolen med et fotometer eller en teststrimmel.</li> <li>Rengør og kalibrer ORP-sensoren, hvis det er nødvendigt.</li> <li>Hvis du har en lav værdi for fri klor og en høj værdi for total klor, skal du udføre en chokklorering (med natriumhypoklorit) for at reducere kloraminer.</li> <li>Hvis afvigelsen er stor under kalibreringsprocessen, vil instrumentet rapportere en fejl, og sonden skal udskiftes.</li> </ul> <p>Standardtilstand: ClmV &lt; 600 = ALARM FOR LAV ORP Biopool-tilstand: ClmV &lt; 300 = ALARM FOR LAV ORP</p> <ul style="list-style-type: none"> <li>Kontrollér klorindholdet i poolen med et fotometer eller en teststrimmel.</li> <li>Rengør og kalibrer ORP-sensoren, hvis det er nødvendigt.</li> <li>Hvis klor-ppm er høj, og mV-aflæsningen er lav, skal du kontrollere cyanursyrekoncentrationen. I tilfælde af værdier over 60 ppm skal poolen tømmes delvist.</li> <li>Øg den daglige filtrering.</li> <li>Hvis afvigelsen er stor under kalibreringsprocessen, vil instrumentet rapportere en fejl, og sonden skal udskiftes.</li> </ul>
Alarm for lav/høj pH	Lav- og højalarmer vises, hvis målingen ligger uden for de indstillede sikkerhedsværdier. Dette er sikkerhedsværdier, der ikke kan ændres. Hvis alarmlen for høj pH vises, slukkes pH-pumpen af sikkerhedsmæssige årsager. <p>Standardtilstand: pH &gt; 8,5 = HIGH PH ALARM = Pumpe slukket Biopool-tilstand: pH &gt; 9,0 = HØJ PH-ALARM = Pumpe slukket</p> <ul style="list-style-type: none"> <li>Kontrollér pH-niveauet i poolen med et fotometer eller en teststrimmel.</li> <li>Rengør og kalibrer pH-sensoren, hvis det er nødvendigt.</li> <li>Hvis afvigelsen er stor under kalibreringsprocessen, vil instrumentet rapportere en fejl, og sonden skal udskiftes.</li> <li>Poolens pH-værdi skal manuelt sænkes til 8,45 (standardtilstand) eller 8,95 (biopooltilstand), før pumpen kan genoptage doseringen.</li> </ul> <p>Standardtilstand: pH &lt; 6,5 = LAV PH-ALARM Biopooltilstand: pH &lt; 6,0 = LAV PH-ALARM</p> <ul style="list-style-type: none"> <li>Kontrollér pH-niveauet i poolen med et fotometer eller en teststrimmel.</li> <li>Rengør og kalibrer pH-sensoren, hvis det er nødvendigt.</li> <li>Hvis afvigelsen er stor under kalibreringsprocessen, vil instrumentet rapportere en fejl, og sonden skal udskiftes.</li> </ul>
PUMP-STOP-alarm	Når PUMP-STOP-funktionen er aktiveret (standard 60 min), stopper systemet doseringspumpen efter en programmeret tid uden at have nået pH-indstillingsværdien. <ul style="list-style-type: none"> <li>Kontrollér pH-værdien i poolen med et fotometer eller en teststrimmel.</li> <li>Rengør og kalibrer pH-sensoren, hvis det er nødvendigt.</li> <li>Kontrollér og juster vandets alkalinitet (kontakt din poolspecialist).</li> <li>Kontrollér syreniveauet i karaffen.</li> </ul>
Cellealarm	Cellealarmen vises, når enhederne registrerer, at elektroden er ved slutningen af sin levetid (passiveret). Estimeret levetid for elektroderne = 8.000 - 10.000 timer. <ul style="list-style-type: none"> <li>Udskift elektroden, hvis det er nødvendigt.</li> </ul>
Sensoralarm for høj/lav TEMPERATUR	<ul style="list-style-type: none"> <li>Temperaturalarmen vises, når temperaturværdierne er uden for vores indstillede værdier.</li> <li>Når vandtemperaturen er meget lav, vil udstyret ikke nå 100% produktion på grund af den lave ledningsevne.</li> </ul>
Alarm g/L Lav/Høj	<ul style="list-style-type: none"> <li>Ligesom temperaturalarmen vises denne alarm, når g/L-saltværdierne er uden for vores indstillede værdier.</li> <li>Når g/L-værdien er for lav eller for høj, vil det normalt påvirke enhedens output på grund af vandets ledningsevne.</li> </ul>



**UWAGA**

Krótką instrukcją dołączoną do tego produktu zawiera jedynie podstawowe informacje na temat środków bezpieczeństwa, których należy przestrzegać podczas montażu, przeglądów i uruchamiania. Pełna instrukcja jest dostępna do wyświetlenia i pobrania w pliku PDF na następującej stronie internetowej: <https://www.astralpool.com>. Wszystkie prace związane z montażem, wykonywaniem połączeń elektrycznych i przeglądami mogą być wykonywane tylko przez wykwalifikowane i upoważnione osoby, które uważnie zapoznały się z instrukcjami montażu i obsługi.

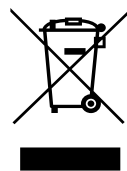

## Ogólna charakterystyka:

- Po zamontowaniu systemu elektrolizy soli konieczne jest rozpuszczenie pewnej ilości soli w wodzie. System elektrolizy soli składa się z dwóch elementów: ogniwa elektrolitycznego i układu sterowania. Ogniwo elektrolityczne zawiera szereg tytanowych płytek (elektrod), przez które przepuszczany jest prąd powodujący wytrącanie wolnego chloru z opływającej je słonej wody.
- Utrzymanie zawartości chloru w wodzie basenowej na określonym poziomie skutecznie ją dezynfekuje. System elektrolizy soli będzie wytwarzał chlor w trakcie działania systemu filtrowania wody basenowej (pompy i filtra).
- Układ sterowania wyposażony jest w różne zabezpieczenia, które reagują na nieprawidłowości działania systemu, a także w mikrokontroler sterujący.
- Systemy elektrolizy soli zawierają automatyczny system czyszczenia elektrod, który zapobiega tworzeniu się na nich osadów.

## ⚠ Ostrzeżenia i zasady bezpieczeństwa:

- Do montażu lub obsługi uprawnione są wyłącznie odpowiednio wykwalifikowane osoby.
- Muszą być przestrzegane obowiązujące przepisy BHP i te dotyczące instalacji elektrycznych.
- Musi być uwzględniona konieczność wyposażenia instalacji w służący do odłączania urządzenia od zasilania elektrycznego rozłącznik lub rozłącznik automatyczny spełniający wymagania norm IEC 60947-1 i IEC 60947-3, działający na wszystkie bieguny, bezpośrednio podłączony do zacisków zasilania i izolujący od siebie styki na wszystkich biegunach, aby zapewnić całkowite odłączenie w warunkach przepięcia kategorii III, w strefie spełniającej wymagania bezpieczeństwa w miejscu montażu. Rozłącznik musi znajdować się w bezpośrednim sąsiedztwie urządzenia i być łatwo dostępny. Ponadto musi on być oznaczony jako element odcinający urządzenie od zasilania.
- Urządzenie musi być zasilane z wyłącznika różnicowoprądowego o prądzie znamionowym różnicowym nie większym niż 30 mA (RDC). Urządzenie musi być uziemione elektrycznie.
- Producent nie ponosi żadnej odpowiedzialności za skutki montażu, podłączenia lub uruchomienia, a także jakichkolwiek modyfikacji lub dodania elementów poza jego zakładem.
- To urządzenie może być używane przez dzieci w wieku powyżej 8 lat oraz osoby o ograniczonych zdolnościach fizycznych, sensorycznych lub umysłowych lub nieposiadające doświadczenia i wiedzy, jeśli są one nadzorowane lub zostały poinstruowane w zakresie korzystania z urządzenia w bezpieczny sposób i rozumieją związane z tym zagrożenia. Dzieciom nie wolno bawić się urządzeniem. Czynności związane z czyszczeniem i przeglądami mogą być wykonywane przez dzieci tylko pod nadzorem.
- Jeśli kabel sieciowy jest uszkodzony, musi on zostać wymieniony przez producenta, jego serwis lub osobę wykwalifikowaną, aby nie powodował zagrożenia.
- Modyfikowanie układu sterowania w celu przystosowania go do innego napięcia jest niedozwolone.
- Połączenia elektryczne muszą być wykonane solidnie, aby nie przerywały przewodzenia, ponieważ może to powodować przegrzanie.
- Przed przystąpieniem do montażu lub wymiany jakiegokolwiek elementu systemu należy sprawdzić, czy system został odłączony od zasilania elektrycznego i nie przepływa przez niego woda. Używać wyłącznie oryginalnych części zamiennych.
- Ponieważ urządzenie wytwarza ciepło, musi być zamontowane w miejscu o wystarczającej wentylacji. Nie może być montowane w pobliżu materiałów łatwopalnych.
- Niezależnie od stopnia ochrony IP urządzenia. Bez względu na okoliczności nie może być montowane w miejscach narażonych na zalanie.
- To urządzenie jest przeznaczone do stałego podłączenia do sieci wodociągowej i nie może być podłączane za pomocą prowizorycznego węża.
- To urządzenie jest wyposażone we wspornik do mocowania, patrz instrukcja montażu.

## Uruchamianie

1. Sprawdzić, czy filtr jest w 100% czysty, w wodzie w basenie i w instalacji nie ma miedzi, żelaza i glonów, i wszystkie zamontowane urządzenia grzewcze są odporne na zawartość soli w wodzie.
2. Zrównoważyć wodę w basenie. Pozwoli to zwiększyć wydajność uzdatniania przy niższym stężeniu wolnego chloru w wodzie, a także wydłużyć żywotność elektrod ze względu na mniejszą ilość osadów wapiennych w basenie.
3. Chociaż system może pracować w zakresie zasolenia od 3 do 12 g/L, należy utrzymywać zasolenie na zalecanym optymalnym poziomie 5 g/L (5 kg/m<sup>3</sup> / 0,5%).
4. Przed rozpoczęciem cyklu pracy odłączyć układ sterowania i uruchomić pompę zestawu filtrującego na 24 godziny, aby sól uległa całkowitemu rozpuszczeniu.
5. Następnie uruchomić system elektrolizy soli z takim ustawieniem poziomu jej produkcji, aby stężenie wolnego chloru było utrzymywane w zalecanych granicach (0,5–2 ppm).

## Równoważenie basenu

Muszą być utrzymywane następujące parametry wody:

- Zasadowość całkowita między 80 a 150 mg/L (ppm).
- pH między 7,2 a 7,6.
- Stężenie wolnego chloru między 0,5 a 2 mg/L (ppm).
- Stabilizator chloru 25–30 mg/L (ppm). W basenach silnie nasłonecznionych lub intensywnie użytkowanych zaleca się utrzymywanie stężenia stabilizatora (kwasu izocyjanurowego) na poziomie 25-30 mg/L.



Następujące tematy omówione wyczerpująco w pełnej instrukcji:  
 - Podłączenie i kalibracja czujników pH, ORP, g/L i temperatury.  
 - Przeglądy ogniwa elektrolitycznego i pomp perystaltycznych.

### Elementy i montaż

**Urządzenie** **Ogniwo** **ZESTAW wyłącznika przepływowego (opcja)** **Montaż urządzenia na ścianie**

(7 g / 12 g / 21 g) (30 g / 40 g)

**ZESTAW pH (opcja)** **ZESTAW ORP (opcja)**

Zestawy pH i ORP są dostępne tylko do modeli skalowalnych.

**UWAGA:** Urządzenie musi być zamontowane na sztywnej powierzchni w suchym miejscu z dobrą wentylacją. Wskazany jest montaż w miejscu nienarażonym na działanie czynników atmosferycznych. Należy zapobiegać tworzeniu się środowisk korozyjnych.

Więcej informacji na temat montażu i podłączania zawiera pełna instrukcja.

### Podłączanie ogniwa elektrolitycznego

**model 7 g/h – 12 g/h** **model 30 g/h – 40 g/h**

**model 21 g/h**

1 CZERWONY KABEL  
 2 CZERWONY KABEL  
 3 ŻÓŁTY KABEL (AUX)  
 4 POMARAŃCZOWY KABEL (TEMP)  
 5 POMARAŃCZOWY KABEL (TEMP)

### Schemat instalacji

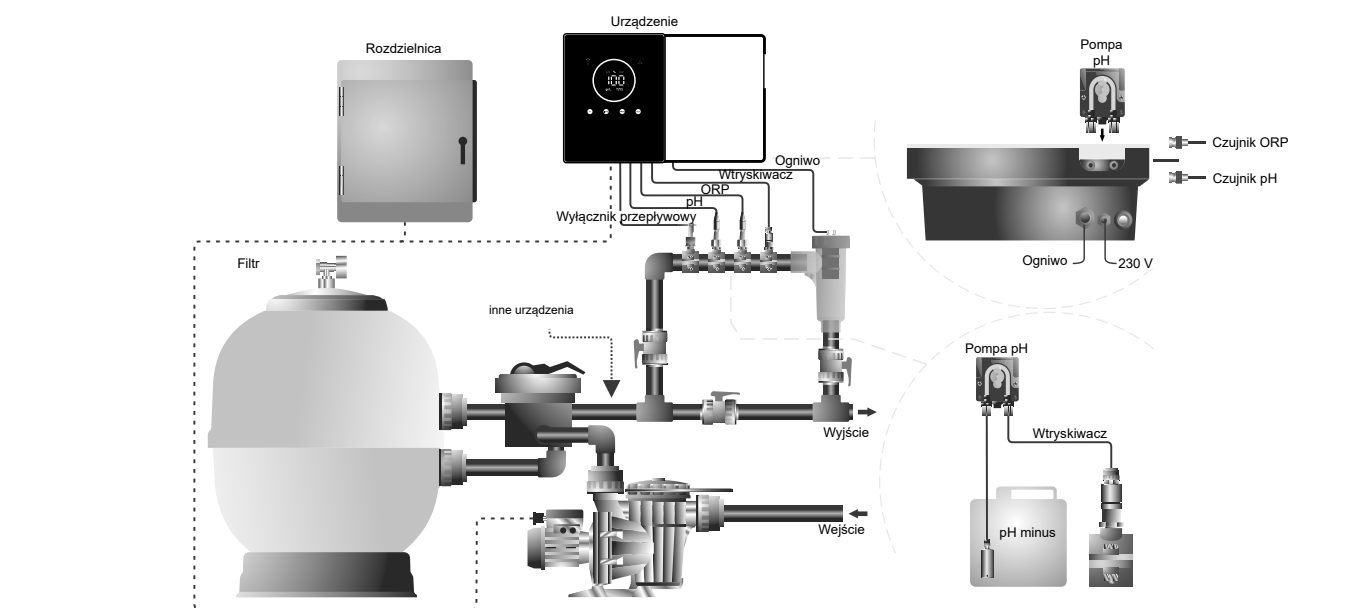

**Uwaga:** Ten schemat przedstawia instalację modelu skalowalnego z pełnym wyposażeniem dodatkowym. W przypadku danego zakupionego modelu ten schemat może wyglądać inaczej.

## Widok wnętrza

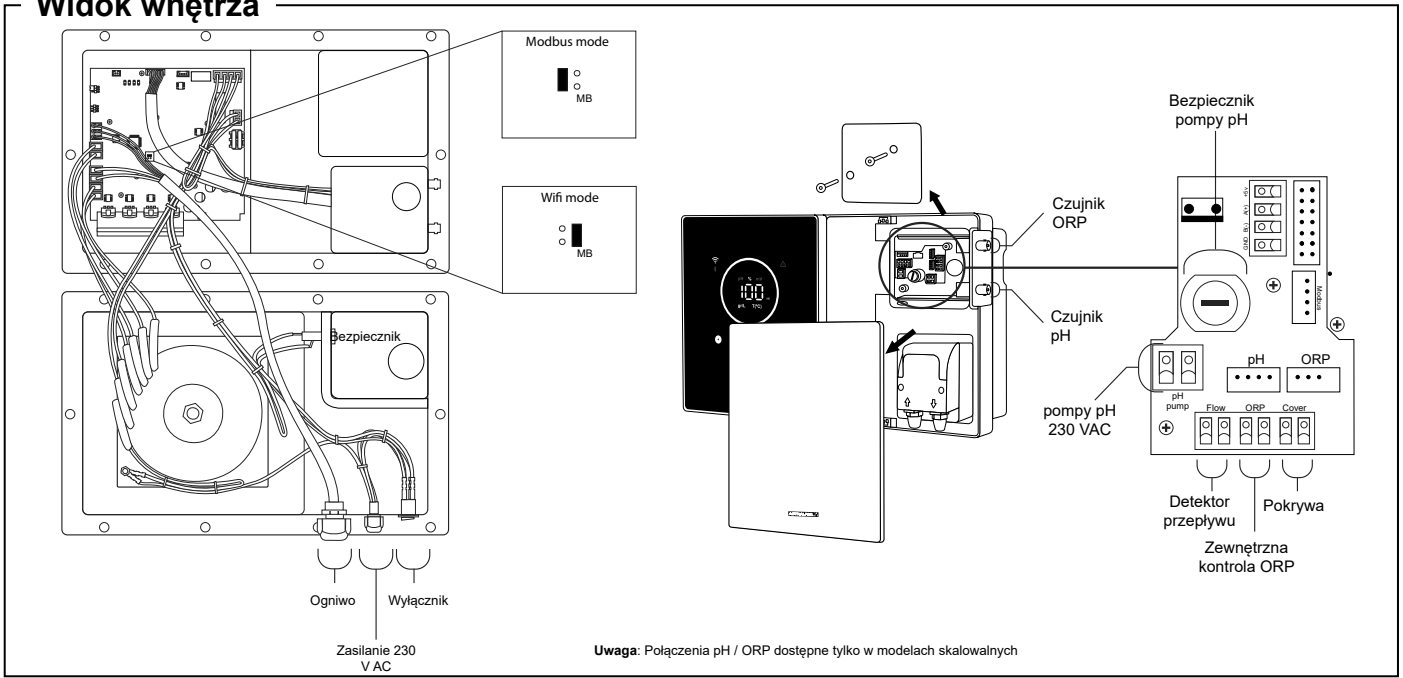

## Interfejs użytkownika

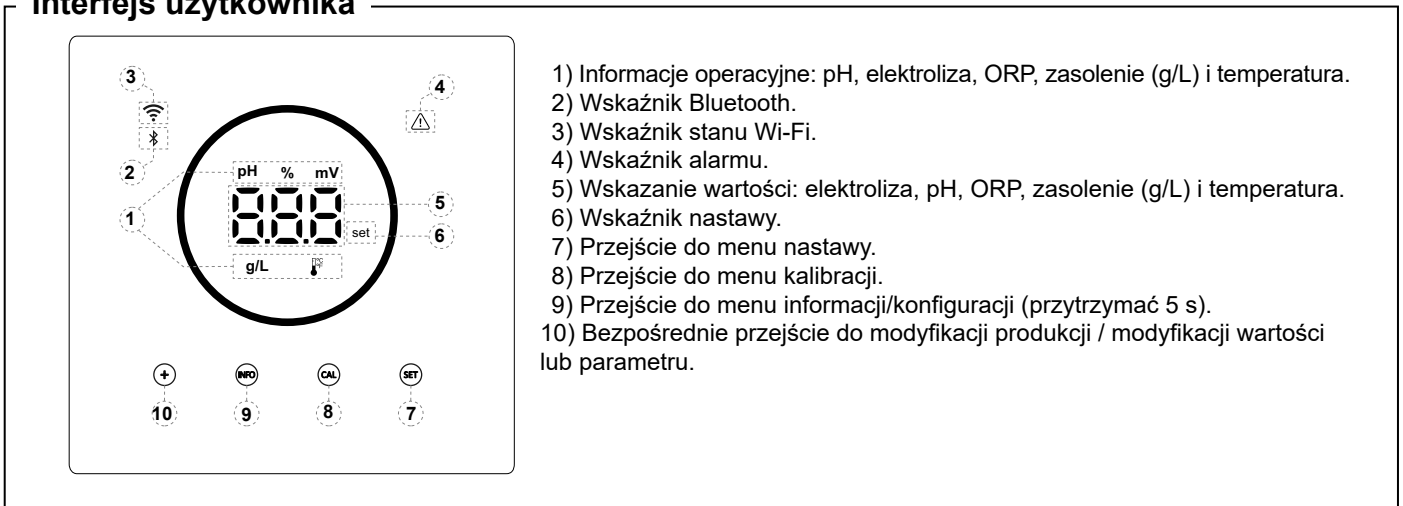

## Aktywacja sterowników pH/ORP

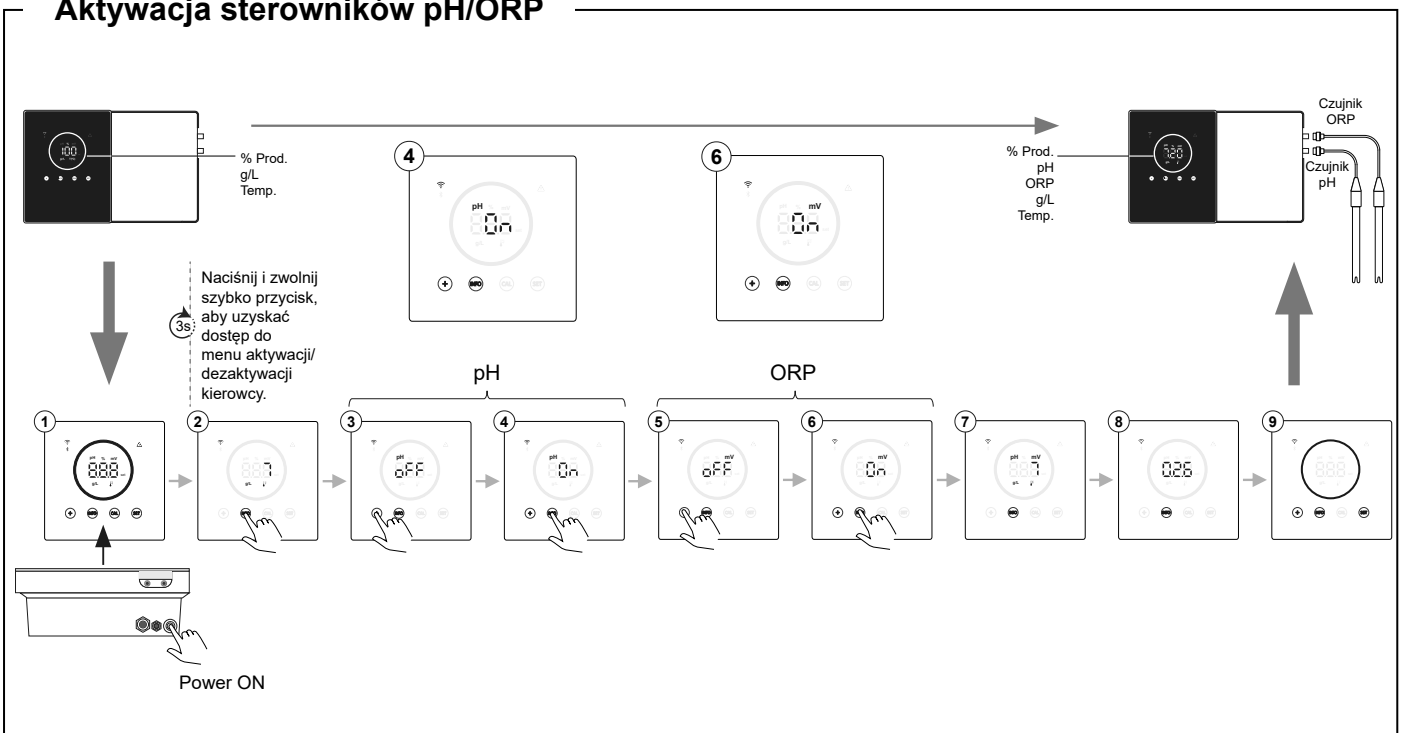

# Połączenie z Fluidra Pool

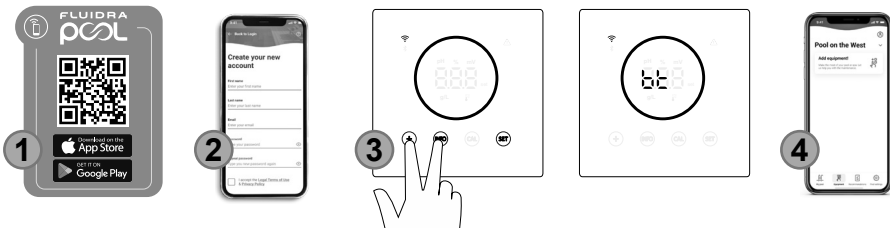

- 1) Pobrać i zainstalować aplikację FLUIDRA POOL.
- 2) Utworzyć konto użytkownika i skonfigurować parametry basenu.
- 3) Włączyć tryb parowania w urządzeniu (przytrzymać „+” i „INFO” przez 5 sekund).
- 4) Kliknąć przycisk dodawania urządzenia w aplikacji FLUIDRA POOL i postępować zgodnie z instrukcjami.

# Menu konfiguracji

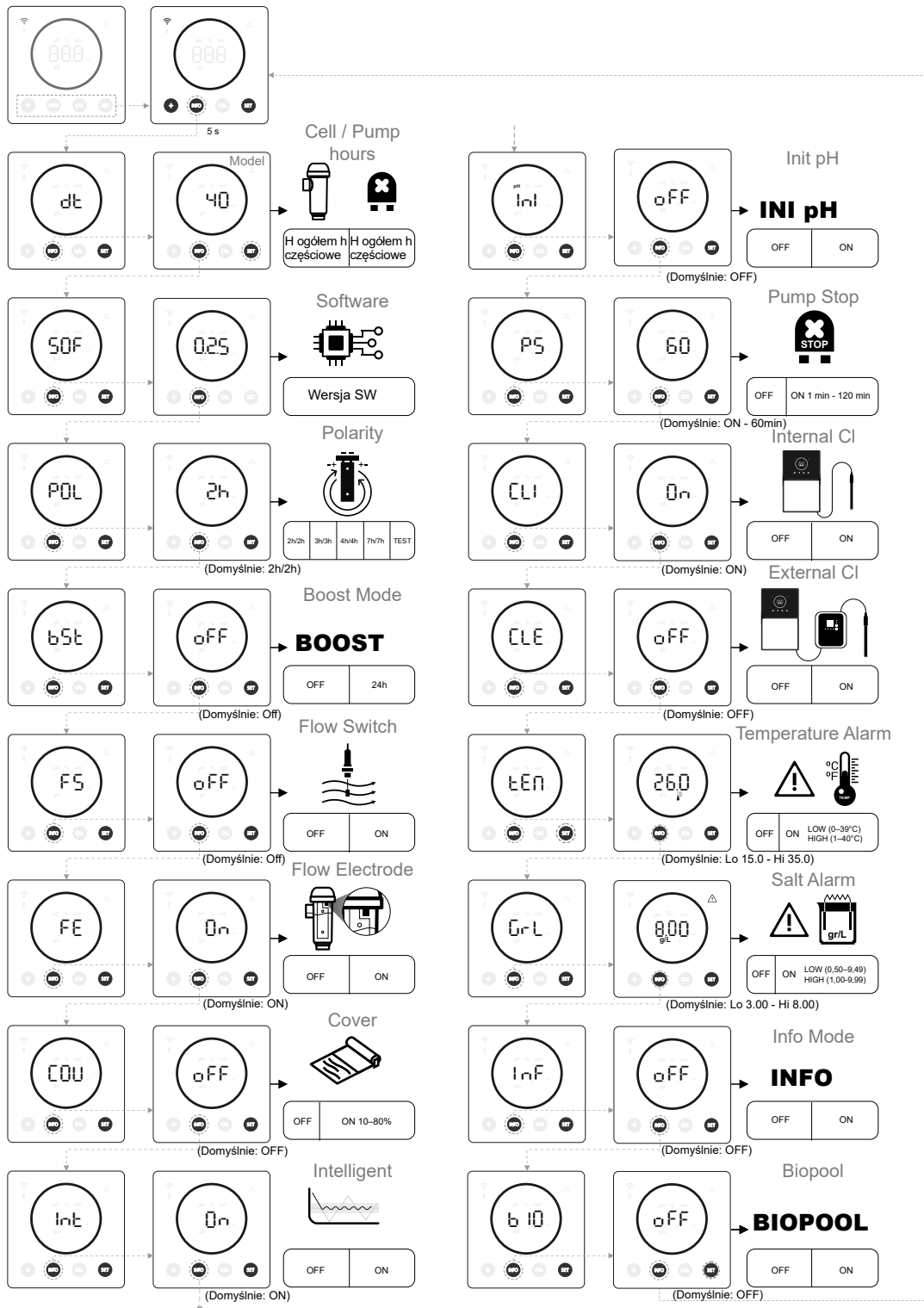

Następujące tematy omówione wyczerpująco w pełnej instrukcji:

- Poruszanie się po menu informacji.
- Poruszanie się po nastawach i dokonywanie zmian ustawień.
- Poruszanie się po konfiguracjach i dokonywanie zmian ustawień.

## Rozwiązywanie typowych problemów

Komunikat	Rozwiązanie
Alarm FLOW -Czujnik gazu (F.E) / czujnik przepływu (F.S)	Alarm przepływu występuje z powodu niecałkowitego zalania ogniwa (czujnik gazu elektrody) lub braku przepływu wody (czujnik przepływu). <ul style="list-style-type: none"> <li>Skontrolować pompę, filtr i zawór splukiwania. W razie potrzeby wyczyścić.</li> <li>Skontrolować połączenia kablowe czujnika przepływu i czujnika gazu elektrody.</li> </ul>
Alarm STOP CL	Wystąpienie alarmu STOP Cl może wynikać z 3 przyczyn: <p>CL EXT = Zatrzymanie przez zewnętrzny sterownik</p> <ul style="list-style-type: none"> <li>Skontrolować zewnętrzny regulator (ORP/ppm) i zweryfikować odczyt.</li> <li>W przypadku nieposiadania zewnętrznego sterownika należy wyłączyć funkcję AUTO CL EXT, ponieważ będzie ona uniemożliwiała rozpoczęcie produkcji.</li> </ul> <p>CL INT = Zatrzymanie z powodu wartości ClmV lub Clppm w urządzeniu.</p> <ul style="list-style-type: none"> <li>Zmierzyć stężenie chloru w basenie za pomocą fotometru lub paska testowego.</li> <li>W razie potrzeby wyczyścić i skalibrować czujnik ORP/ppm.</li> </ul>
ORP(mV) - Alarm niski/wysoki	Alarmy niskiego i wysokiego poziomu występują, gdy pomiar wykracza poza ustawione wartości bezpieczeństwa. Wysokie i niskie wartości bezpieczeństwa ClmV nie podlegają modyfikacji. <p>Tryb standardowy: ClmV &gt; 855 = ALARM ORP WYSOKI = zatrzymanie elektrolizy</p> <p>Tryb Biopool: ClmV &gt; 855 = ALARM ORP WYSOKI = zatrzymanie elektrolizy</p> <ul style="list-style-type: none"> <li>Zmierzyć stężenie chloru w basenie za pomocą fotometru lub paska testowego.</li> <li>W razie potrzeby wyczyścić i skalibrować czujnik ORP.</li> <li>Jeśli wartość wolnego chloru jest niska, a wartość chloru całkowitego wysoka, należy przeprowadzić chlorowanie szokowe (podchlorynem sodu), aby obniżyć poziom chloraminów.</li> <li>Jeśli podczas procesu kalibracji zostanie wykryta wysoka rozbieżność, urządzenie zgłosi błąd i sonda musi zostać wymieniona.</li> </ul> <p>Tryb standardowy: ClmV &lt; 600 = ALARM NISKIEGO ORP</p> <p>Tryb Biopool: ClmV &lt; 300 = ALARM NISKIEGO ORP</p> <ul style="list-style-type: none"> <li>Zmierzyć stężenie chloru w basenie za pomocą fotometru lub paska testowego.</li> <li>W razie potrzeby wyczyścić i skalibrować czujnik ORP.</li> <li>Jeśli ppm chloru jest wysokie, a odczyt mV jest niski, zmierz stężenie kwasu cyjanurowego. Jeśli wartość wynosi powyżej 60 ppm, częściowo opróżnić basen.</li> <li>Zintensyfikować dzienną filtrację.</li> <li>Jeśli podczas procesu kalibracji zostanie wykryta wysoka rozbieżność, urządzenie zgłosi błąd i sonda musi zostać wymieniona.</li> </ul>
Alarm niskiego/wysokiego pH	Alarmy niskiego i wysokiego poziomu występują, gdy pomiar wykracza poza ustawione wartości bezpieczeństwa. Te wartości bezpieczeństwa nie podlegają modyfikacji. Jeśli wystąpi alarm wysokiego pH, pompa pH zostanie wyłączona ze względów bezpieczeństwa. <p>Tryb standardowy: pH &gt; 8,5 = ALARM WYSOKIEGO pH = wyłączenie pompy</p> <p>Tryb Biopool: pH &gt; 9,0 = ALARM WYSOKIEGO pH = wyłączenie pompy</p> <ul style="list-style-type: none"> <li>Zmierzyć poziom pH w basenie za pomocą fotometru lub paska testowego.</li> <li>W razie potrzeby wyczyścić i skalibrować czujnik pH.</li> <li>Jeśli podczas procesu kalibracji zostanie wykryta wysoka rozbieżność, urządzenie zgłosi błąd i sonda musi zostać wymieniona.</li> <li>Pompa wznowi dozowanie dopiero, gdy pH basenu zostanie ręcznie obniżone do 8,45 (tryb standardowy) lub 8,95 (tryb biopool).</li> </ul> <p>Tryb standardowy: pH &lt; 6,5 = ALARM NISKIEGO pH</p> <p>Tryb Biopool: pH &lt; 6,0 = ALARM NISKIEGO pH</p> <ul style="list-style-type: none"> <li>Zmierzyć poziom pH w basenie za pomocą fotometru lub paska testowego.</li> <li>W razie potrzeby wyczyścić i skalibrować czujnik pH.</li> <li>Jeśli podczas procesu kalibracji zostanie wykryta wysoka rozbieżność, urządzenie zgłosi błąd i sonda musi zostać wymieniona.</li> </ul>
Alarm PUMP-STOP	Gdy FUNKCJA PUMP-STOP jest włączona, system zatrzymuje pompę dozującą, jeśli w zaprogramowanym czasie (domyślnie 60 min) nie zostanie osiągnięta wartość zadana pH. <ul style="list-style-type: none"> <li>Zmierzyć wartość pH w basenie za pomocą fotometru lub paska testowego.</li> <li>W razie potrzeby wyczyścić i skalibrować czujnik pH.</li> <li>Zmierzyć i wyregulować zasadowość wody (zasięgnąć porady u specjalisty ds. basenów).</li> <li>Zmierzyć stężenia kwasu w dekanterze.</li> </ul>
Alarm ogniwa	Alarm ogniwa występuje, gdy urządzenia wykryją, że elektroda jest bliska zużyciu (utleniona). Szacowany okres eksploatacji elektrod = 8000–10 000 h. <ul style="list-style-type: none"> <li>W razie potrzeby wymienić elektrodę.</li> </ul>
Alarm niskiej/wysokiej temperatury	<ul style="list-style-type: none"> <li>Alarm temperatury występuje, gdy wartości temperatury znajdują się poza skonfigurowanym zakresem.</li> <li>Gdy temperatura wody jest bardzo niska, urządzenie nie osiągnie 100% wydajności ze względu na niską przewodność.</li> </ul>
Alarm niskiego/wysokiego g/L	<ul style="list-style-type: none"> <li>Podobnie jak w przypadku alarmu temperatury, alarm ten występuje, gdy wartości g/L soli znajdują się poza skonfigurowanym zakresem.</li> <li>Zbyt niska lub zbyt wysoka wartość g/L zazwyczaj negatywnie wpływa na wydajność urządzenia ze względu na przewodność wody.</li> </ul>





## MEGJEGYZÉS

A jelen termékhez mellékelte rövid kézikönyv csak alapvető információkat tartalmaz a telepítés, karbantartás és üzembe helyezés során végrehajtandó biztonsági intézkedésekről. A teljes kézikönyv az alábbi weboldalon érhető el és tölthető le PDF formátumban: <https://www.astralpool.com>. Az összes összeszerelési, elektromos telepítési és karbantartási műveletet kizárólag szakképzett és felhatalmazott személyzet végezheti el, aki figyelmesen elolvasta az összes telepítési és üzemeltetési útmutatót.



### Általános jellemzők:

- A Sóelektrolízis rendszer telepítését követően fel kell oldani egy bizonyos mennyiségű sót a vízben. A sóelektrolízis rendszer két elemből áll: egy elektrolizáló cellából és egy vezérlőegységből. Az elektrolíziscellában több titánlemez (elektróda) található, így amikor elektromos áram kerül átvezetésre azokon, és a sóoldat áthalad, szabad klór keletkezik.
- A medence vízének egy bizonyos klórszint fenntartása biztosítja a víz egészségügyi minőségét. A sóelektrolízis rendszer klórt termel, amikor a medence szűrőrendszere (szivattyú és szűrő) működik.
- A vezérlőegység számos biztonsági eszközzel van felszerelve, amelyek a rendszer rendellenes működése esetén aktiválódnak, valamint egy vezérlő mikro-kontrollerrel.
- A Sóelektrolízis rendszerek automata tisztítórendszerrel rendelkeznek az elektródákhoz, amely megakadályozza a vízkőképződést azokon.

### ⚠ Biztonsági figyelmeztetések és ajánlások:

- Az összeszerelést vagy a kezelést csak megfelelően szakképzett személyzet végezheti.
- A balesetvédelemre és az elektromos berendezésekre vonatkozó hatályos előírásokat be kell tartani.
- A telepítésnél figyelembe kell venni, hogy a berendezés elektromos leválasztásához az IEC 60947-1 és az IEC 60947-3 szabványoknak megfelelő, az össz-pólusú leválasztást biztosító, közvetlenül a tápcsatlakozóhoz csatlakoztatott, az összes pólusán érintkező elválasztással rendelkező kapcsolót vagy automata kapcsolót kell beépíteni, amely III. kategóriájú túlfeszültség esetén teljes leválasztást biztosít, a telephely biztonsági követelményeinek megfelelő területen. A kapcsolót a berendezés közvetlen közelében kell elhelyezni, és könnyen hozzáférhetőnek kell lennie. Továbbá, azt a berendezés leválasztó elemeként szükséges megjelölni.
- A berendezés áramellátását egy legfeljebb 30 mA-es (RDC) hibaáramú készülékről kell biztosítani. A berendezésnek elektromosan földeltnek kell lennie.
- A gyártó semmilyen esetben nem vállal felelősséget az olyan alkatrészek összeszereléséért, telepítéséért vagy üzembe helyezéséért, valamint megmásításáért vagy beépítéséért, amelyeket nem az ő létesítményeiben végeztek el.
- Ezt a készüléket 8 éves és idősebb gyermekek, valamint csökkent fizikai, érzékszervi vagy szellemi képességekkel rendelkező, illetve tapasztalat és ismeretek hiányában nem rendelkező személyek is használhatják, amennyiben megfelelő felügyelet alatt, vagy a készülék biztonságos használatára vonatkozó utasítások birtokában vannak, és megértették a készülékkel járó veszélyeket. Gyermekek nem játszhatnak a készülékkel. A tisztítást és a felhasználói karbantartást felügyelet nélkül gyermekek nem végezhetik.
- Ha a hálózati kábel megsérül, azt a gyártónak, annak vevőszolgálatának vagy hasonlóan szakképzett szakembereknek kell kicserélnie a veszély elkerülése érdekében.
- Ne próbálja úgy megmásítani a vezérlőegységet, hogy az más feszültségen működjön.
- Ügyeljen a szilárd elektromos csatlakozásokra, hogy elkerülje a túlhevülést eredményező téves érintkezéseket.
- A rendszer bármely alkatrészének beszerelése vagy cseréje előtt győződjön meg arról, hogy az le legyen választva az áramellátásról, és hogy ne folyjon át rajta víz. Csak eredeti pótalkatrészeket használjon.
- Mivel a berendezés hőt termel, fontos, hogy megfelelően szellőztetett helyre telepítse azt. Ne telepítse gyúlékony anyagok közelébe.
- Még akkor se, ha a berendezés IP védelmi fokozattal rendelkezik. Semmilyen körülmények között ne telepítse árvíznek kitétt területekre.
- Ezt a berendezést úgy tervezték, hogy tartósan a vízhálózathoz legyen csatlakoztatva, és nem ideiglenes tömlővel lesz csatlakoztatva.
- Ez a készülék rögzítőkonzollal van felszerelve, lásd a telepítési utasításokat.

### Üzembe helyezés

1. Győződjön meg arról, hogy a szűrő 100%-ban tiszta legyen, a medencében és a berendezésben lévő víz ne tartalmazzon rezet, vasat és algát valamint, hogy a beszerelt fűtőberendezések kompatibilisek legyenek a vízben lévő sóval.
2. A medence vízének kiegyensúlyozása. Ez lehetővé teszi számunkra, hogy hatékonyabb kezelést érjünk el alacsonyabb szabad klórkonzentrációval a vízben, továbbá az elektródák hosszabb üzemidejét, kevesebb mészképződésével a medencében.
3. Bár a rendszer 3-12 g/L sótartalom tartományban működhet, törekedni kell az ajánlott optimális 5 g/L (5 kg/m<sup>3</sup> / 0,5 %) sótartalom betartására.
4. A munkaciklus megkezdése előtt kapcsolja ki a vezérlőegységet és működtesse a szűrőszivattyút 24 órán keresztül annak érdekében, hogy lehetővé tegye a só teljes mértékben való feloldódását.
5. Ezt követően indítsa be a sóelektrolízis rendszert, és állítsa be úgy a sóelektrolízis termelési szintjét, hogy a szabad klór szintje az ajánlott értékekben belül maradjon (0,5 - 2 ppm).

### A medence kiegyensúlyozása

Tartsa fenn az alábbi vízparamétereket:

- 80 és 150 mg/L közötti teljes lúgosság (ppm).
- pH 7,2 és 7,6 között.
- Szabad klór 0,5 és 2 mg/L (ppm) között.
- Klórstabilizátor 25-30 mg/L (ppm). Erős napsütésnek kitétt vagy intenzíven használt medencékben célszerű 25-30 mg/L stabilizátor (izocianursav) szint fenntartása.



További információkért lásd a teljes kézikönyvet:

- PH-, ORP-, g/L- és hőmérséklet-érzékelők telepítése és kalibrálása.
- Elektrolizáló cellák és a perisztaltikus szivattyúk karbantartása.

## Alkatrészek és telepítés

Berendezés

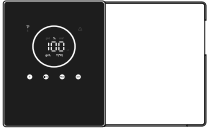

Cella

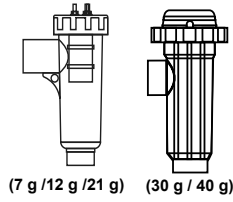

Áramláskapcsoló készlet (opcionális)

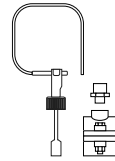

A berendezés falra szerelése

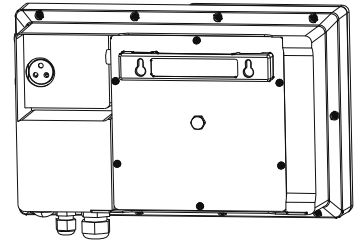
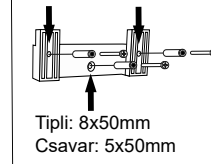

pH KÉSZLET (opcionális)

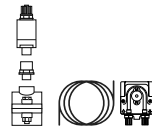
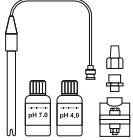

ORP KÉSZLET (opcionális)

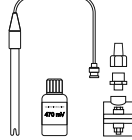

A pH KÉSZLET és az ORP KÉSZLET csak a méretezhető típusokhoz érhető el.

**FIGYELEM:** Mindig függőlegesen, merev felületre, száraz és szellőztetett helyre telepítse. Javasoljuk, hogy a berendezést az időjárásí viszontagságotól védett helyre telepítse. Kerülje a korrózió légkör kialakulását.



A telepítéssel és a bekötéssel kapcsolatos további információkért lásd a teljes kézikönyvet.

## Elektrolíziscella csatlakoztatása

módszer 7 g/h - 12 g/h

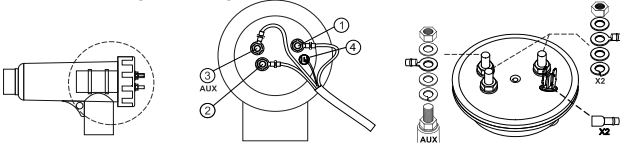

módszer 30 g/h - 40 g/h

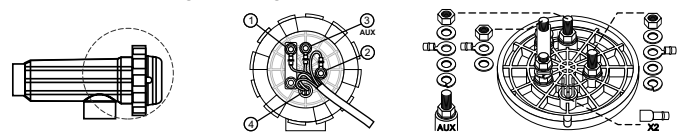

módszer 21 g/h

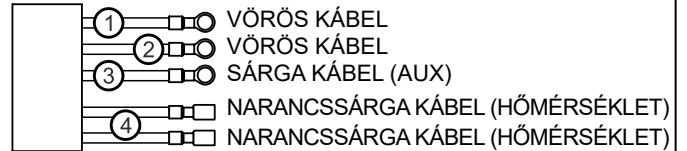
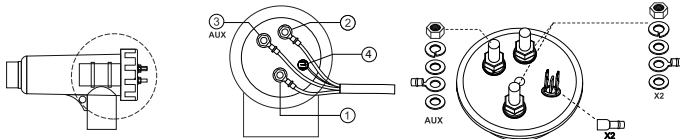

## Telepítési ábra

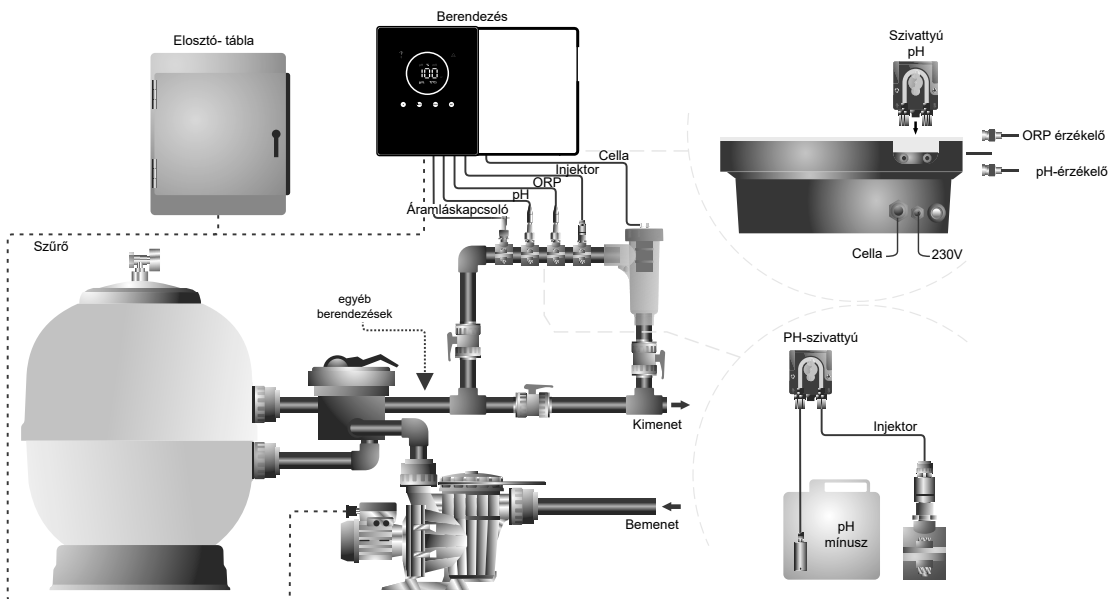

**Megjegyzés:** Ez az ábra egy méretezhető típus telepítését ábrázolja az összes opcióval együtt. Ez az ábra a megvásárolt típus függvényében változhat.

## Belső nézet

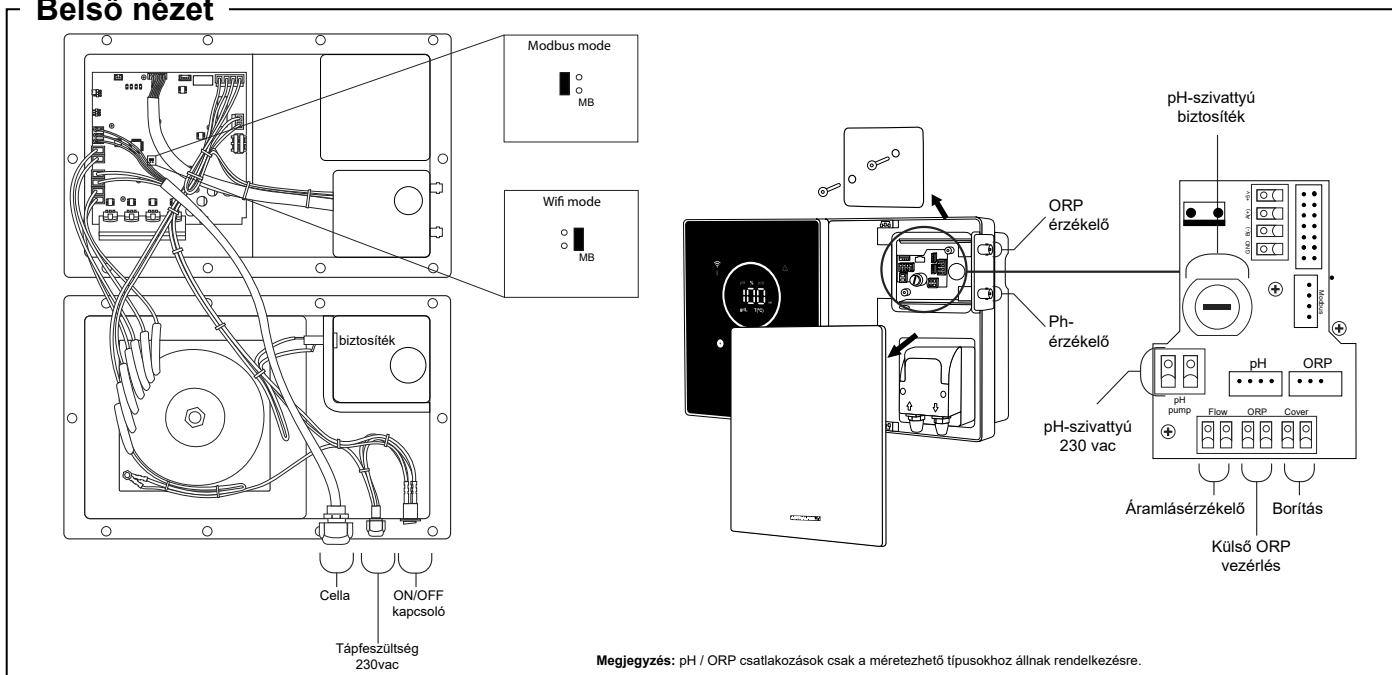

## Felhasználói felület

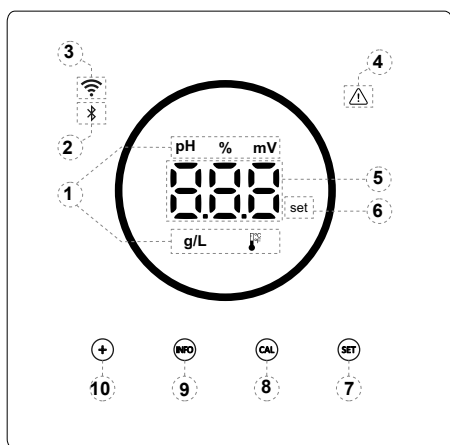

- 1) Működési információk: pH, elektrolízis, ORP, sótartalom (g/L) és hőmérséklet.
- 2) Bluetooth-jelző.
- 3) Wifi állapotjelző.
- 4) Riasztás-jelző.
- 5) Érték-kijelző: Elektrolízis, pH, ORP, sótartalom (g/L) és hőmérséklet.
- 6) Beállítás-jelző.
- 7) Hozzáférése beállításmenühöz.
- 8) Hozzáférés a kalibrációs menühöz.
- 9) Hozzáférés az információs / konfigurációs menühöz (nyomja meg az 5s gombot).
- 10) Közvetlen hozzáférés a termelés módosításához / egy érték vagy paraméter módosításához.

## Vezetők pH/ORP aktiválás

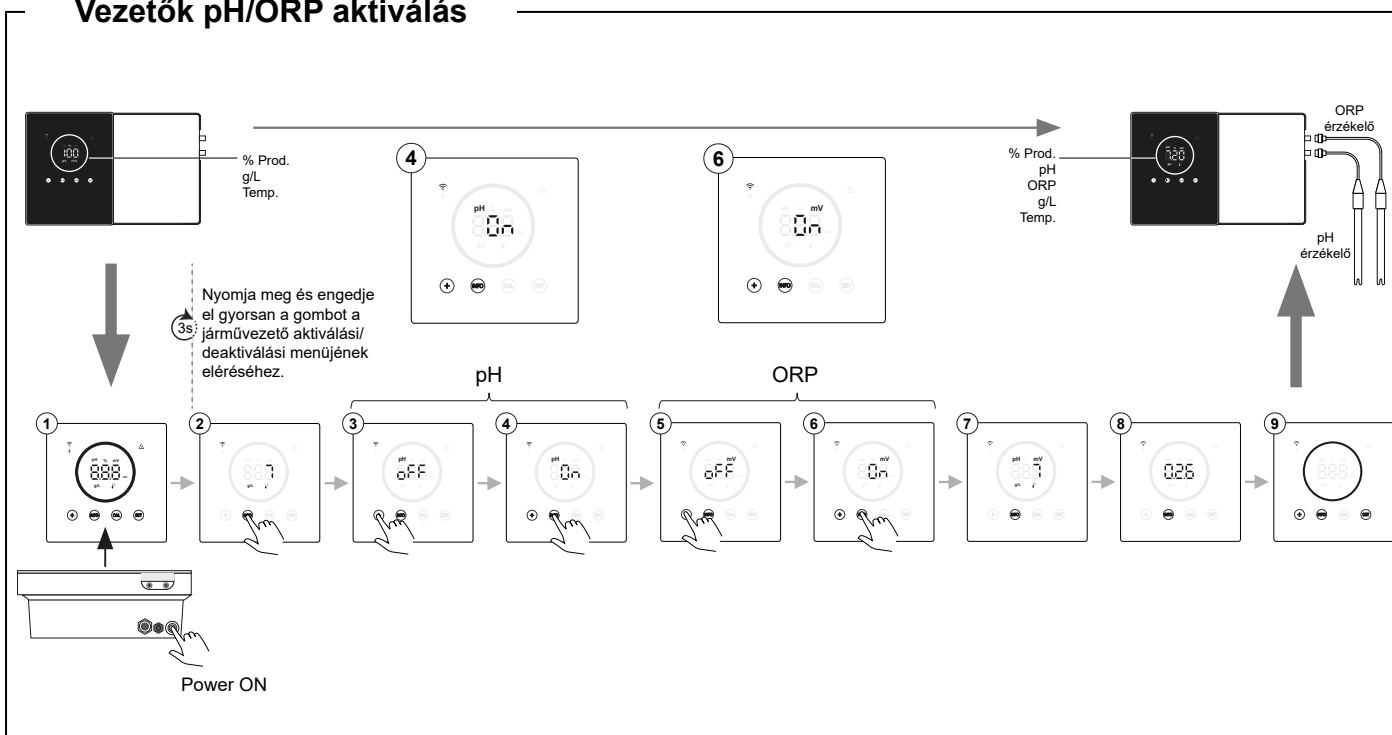

## Csatlakozás a Fluidra Pool-hoz

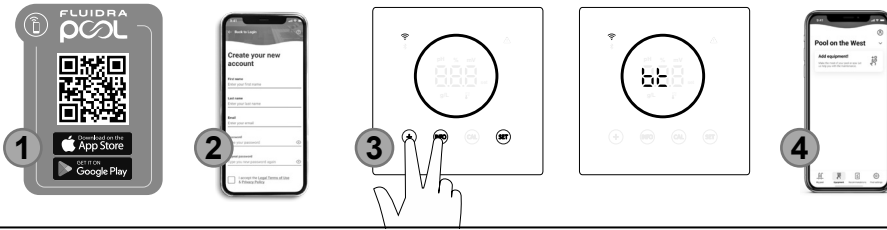

- 1) Töltse le és telepítse a FLUIDRA POOL alkalmazást.
- 2) Hozzon létre egy felhasználói fiókot, és konfigurálja a medence paramétereit.
- 3) Aktiválja a párosítási üzemmódot a berendezésen („+” és „INFO” egyszerre 5mp-ig).
- 4) A FLUIDRA POOL alkalmazásban kattintson a berendezés hozzáadása gombra, és kövesse az utasításokat.

## Konfigurációs menü

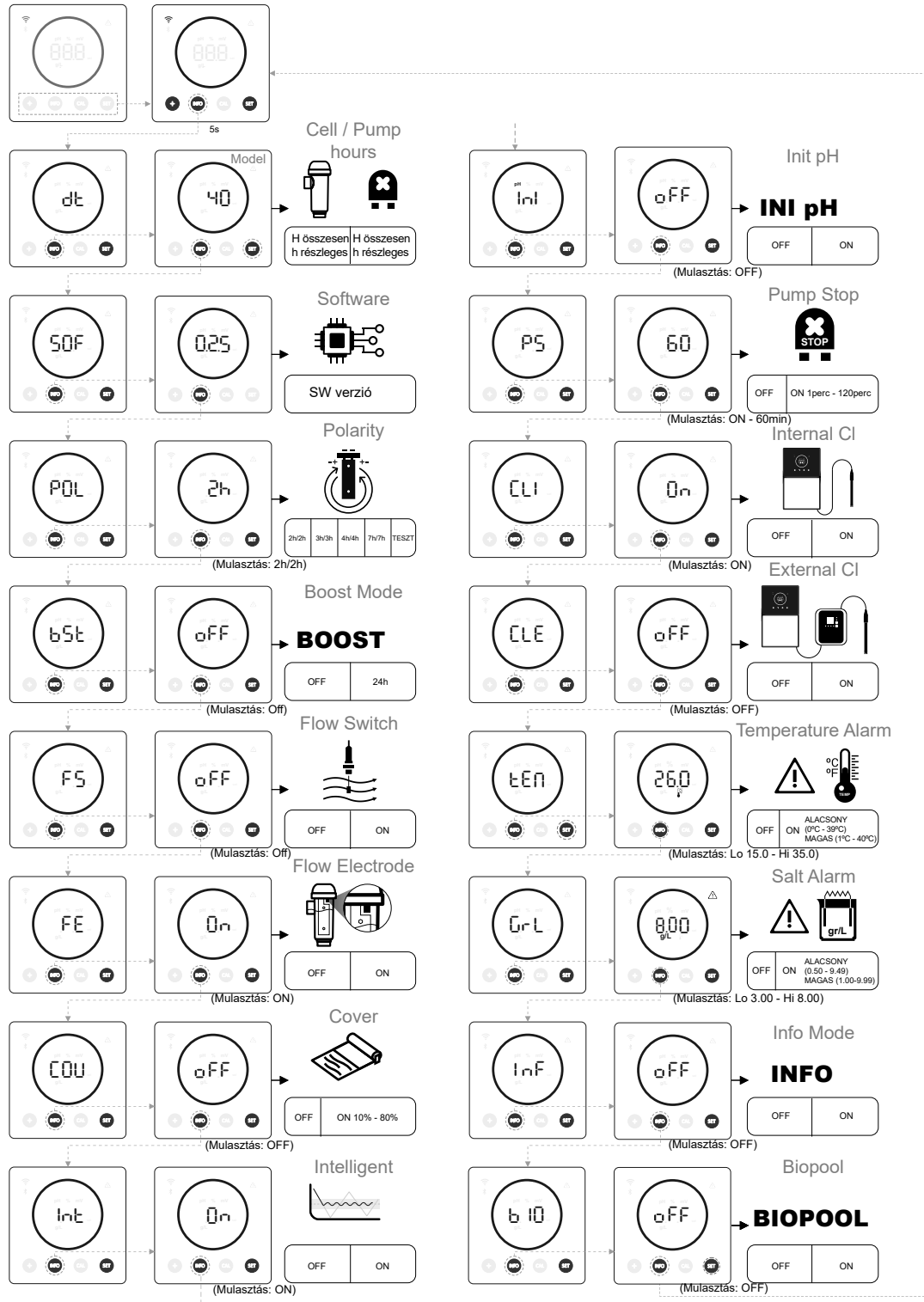

További információkért lásd a teljes kézikönyvet:  
 - Információs menü böngészés.  
 - Navigáció és beállítások szerkesztése.  
 - Konfiguráció böngészés és szerkesztés.

## Megoldások gyakran előforduló problémákra

Üzenet	Megoldás
FLOW riasztás -Gázérzékelő (F.E) / Áramlásérzékelő (F.S)	Az áramlási riasztás azért jelenik meg, mert a cella nincs teljesen elárasztva (elektrodagáz-érzékelő), vagy mert nincs vízáramlás (áramlásérzékelő). <ul style="list-style-type: none"> <li>Ellenőrizze a szivattyút, a szűrőt és az öblítőszelepet. Szükség esetén tisztítsa meg.</li> <li>Ellenőrizze az áramlásérzékelő és az elektrodás gázérzékelő kábelcsatlakozásait.</li> </ul>
STOP CL riasztás	A STOP CL riasztás 3 okból jelenhet meg: <p>CL EXT = Külső vezérlő által leállítva</p> <ul style="list-style-type: none"> <li>Ellenőrizze a külső szabályozót (ORP/ppm) és erősítse meg a leolvasást.</li> <li>Ha nem áll rendelkezésre külső vezérlő, tiltsa le az AUTO CL EXT funkciót, különben a gyártás nem indul el.</li> </ul> <p>CL INT = Készüléken belüli ClmV vagy Clppm érték által leállítva.</p> <ul style="list-style-type: none"> <li>Ellenőrizze a medence klórszintjét fotométerrel vagy tesztsíkkal.</li> <li>Szükség esetén tisztítsa meg és kalibrálja az ORP/ppm érzékelőt.</li> </ul>
ORP(mV) - Alacsony/Magas riasztás	Alacsony és magas riasztás jelenik meg, ha a mérés a beállított biztonsági értékeken kívül esik. A ClmV magas és alacsony biztonsági értékek nem módosíthatók. <p>Standard üzemmód: ClmV &gt; 855 = MAGAS ORP RIASZTÁS = Az elektrolízis leáll</p> <p>Biopool üzemmód: ClmV &gt; 855 = MAGAS ORP RIASZTÁS = Az elektrolízis leáll</p> <ul style="list-style-type: none"> <li>Ellenőrizze a medence klórszintjét fotométerrel vagy tesztsíkkal.</li> <li>Szükség esetén tisztítsa meg és kalibrálja az ORP érzékelőt.</li> <li>Ha alacsony a szabad klór értéke és magas az összes klór értéke, végezzen sokkoló klórozást (nátrium-hipoklorit segítségével) a klóraminok csökkentése érdekében.</li> <li>Ha a kalibrálás során az eltérés nagy, a berendezés hibát jelez, és a szondát ki kell cserélni.</li> </ul> <p>Standard üzemmód: ClmV &lt; 600 = ALACSONY ORP RIASZTÁS</p> <p>Biopool üzemmód: ClmV &lt; 300 = ALACSONY ORP RIASZTÁS</p> <ul style="list-style-type: none"> <li>Ellenőrizze a medence klórszintjét fotométerrel vagy tesztsíkkal.</li> <li>Szükség esetén tisztítsa meg és kalibrálja az ORP érzékelőt.</li> <li>Ha a klór ppm értéke magas, az mV-érték pedig alacsony, ellenőrizze a cianursav koncentrációját. 60 ppm feletti értékek esetén részben ürítse ki a medencét.</li> <li>Növelje a napi szűrést.</li> <li>Ha a kalibrálás során az eltérés nagy, a berendezés hibát jelez, és a szondát ki kell cserélni.</li> </ul>
Alacsony/Magas pH riasztás	Alacsony és magas riasztás jelenik meg, ha a mérés a beállított biztonsági értékeken kívül esik. Ezek nem módosítható biztonsági értékek. Ha megjelenik a magas pH-érték riasztás, a pH-szivattyú biztonsági okokból leáll. <p>Standard üzemmód: pH &gt; 8,5 = MAGAS PH RIASZTÁS = Szivattyú kikapcsolva</p> <p>Biopool üzemmód: pH &gt; 9,0 = MAGAS PH RIASZTÁS = Szivattyú kikapcsolva</p> <ul style="list-style-type: none"> <li>Ellenőrizze a medence pH szintjét fotométerrel vagy tesztsíkkal.</li> <li>Szükség esetén tisztítsa meg és kalibrálja a pH érzékelőt.</li> <li>Ha a kalibrálás során az eltérés nagy, a berendezés hibát jelez, és a szondát ki kell cserélni.</li> <li>A medence pH-értékét kézzel 8,45-re (standard üzemmód) vagy 8,95-re (biopool üzemmód) kell csökkenteni ahhoz, hogy a szivattyú folytassa az adagolást.</li> </ul> <p>Standard üzemmód: pH &lt; 6,5 = ALACSONY PH RIASZTÁS</p> <p>Biopool üzemmód: pH &lt; 6,0 = ALACSONY PH RIASZTÁS</p> <ul style="list-style-type: none"> <li>Ellenőrizze a medence pH szintjét fotométerrel vagy tesztsíkkal.</li> <li>Szükség esetén tisztítsa meg és kalibrálja a pH érzékelőt.</li> <li>Ha a kalibrálás során az eltérés nagy, a berendezés hibát jelez, és a szondát ki kell cserélni.</li> </ul>
PUMP-STOP riasztás	Ha a PUMP-STOP FUNKCIÓ aktiválva van (alapértelmezett 60 perc), a rendszer egy beprogramozott időtartam után leállítja az adagolószivattyút anélkül, hogy elérte volna a pH-beállítási pontot. <ul style="list-style-type: none"> <li>Ellenőrizze a medence pH szintjét fotométerrel vagy tesztsíkkal.</li> <li>Szükség esetén tisztítsa meg és kalibrálja a pH érzékelőt.</li> <li>Ellenőrizze és állítsa be a víz lúgosságát (vegye fel a kapcsolatot egy medence-specialistával).</li> <li>Ellenőrizze a savszintet a palackban.</li> </ul>
Cella riasztás	A cella riasztás akkor jelenik meg, amikor a készülékek érzékelik, hogy az elektróda a hasznos élettartama végén jár (passzívált). Az elektródák becsült élettartama = 8000 - 10 000 h. <ul style="list-style-type: none"> <li>Szükség esetén cserélje ki az elektródát.</li> </ul>
Alacsony/Magas HŐMÉRSÉKLET-érzékelő riasztás	<ul style="list-style-type: none"> <li>A hőmérséklet riasztás akkor jelenik meg, ha a hőmérsékleti értékek a beállított értékeken kívül esnek.</li> <li>Ha a víz hőmérséklete nagyon alacsony, a berendezés az alacsony vezetőképesség miatt nem éri el a 100%-os termelést.</li> </ul>
g/L Alacsony/Magas riasztás	<ul style="list-style-type: none"> <li>A hőmérséklet riasztáshoz hasonlóan ez a riasztás is megjelenik, ha a g/L sóértékek a beállított értékeken kívül esnek.</li> <li>Általában, ha a g/L érték túl alacsony vagy magas, az a víz vezetőképessége miatt befolyásolja a készülék termelését.</li> </ul>



## ΠΡΟΕΙΔΟΠΟΙΗΣΗ

Το σύντομο εγχειρίδιο που περιλαμβάνει το παρόν προϊόν περιέχει αποκλειστικά βασικές πληροφορίες σχετικά με τα μέτρα ασφαλείας που πρέπει να εφαρμόζονται κατά την εγκατάσταση, τη συντήρηση και την έναρξη λειτουργίας.

Το πλήρες εγχειρίδιο διατίθεται προς ανάγνωση και προς λήψη ως αρχείο PDF στον ακόλουθο ιστότοπο: <https://www.astralpool.com>. Όλες οι εργασίες συναρμολόγησης, ηλεκτρολογικής εγκατάστασης και συντήρησης πρέπει να εκτελούνται από καταρτισμένο και εξουσιοδοτημένο προσωπικό που έχει διαβάσει προσεκτικά όλες τις οδηγίες εγκατάστασης και λειτουργίας.



### Γενικά χαρακτηριστικά:

- Μόλις εγκατασταθεί το σύστημα ηλεκτρόλυσης άλατος, είναι απαραίτητη η διάλυση μιας ποσότητας άλατος στο νερό. Το σύστημα ηλεκτρόλυσης άλατος αποτελείται από δύο στοιχεία: μία κυψέλη ηλεκτρόλυσης και μία μονάδα ελέγχου. Η κυψέλη ηλεκτρόλυσης περιέχει έναν καθορισμένο αριθμό πλακών τιτανίου (ηλεκτρόδια), ώστε να παράγεται ελεύθερο χλώριο όταν διέρχεται ηλεκτρικό ρεύμα μεταξύ των ηλεκτροδίων και το διάλυμα άλατος περνάει μέσα από αυτά.
- Η διατήρηση ενός συγκεκριμένου επιπέδου χλωρίου στο νερό της πισίνας εξασφαλίζει την υγιεινομική της ποιότητα. Το σύστημα ηλεκτρόλυσης άλατος παράγει χλώριο όταν το σύστημα φιλτραρίσματος της πισίνας (αντλία και φίλτρο) είναι σε λειτουργία.
- Η μονάδα ελέγχου είναι εξοπλισμένη με διάφορες διατάξεις ασφαλείας, οι οποίες ενεργοποιούνται σε περίπτωση δυσλειτουργίας του συστήματος, καθώς και με έναν μικροελεγκτή ελέγχου.
- Τα συστήματα ηλεκτρόλυσης άλατος διαθέτουν αυτόματο σύστημα καθαρισμού των ηλεκτροδίων που αποτρέπει τον σχηματισμό καθυστερήσεων πάνω σε αυτά.

### Προειδοποιήσεις ασφαλείας και συστάσεις:

- Η συναρμολόγηση ή ο χειρισμός πρέπει να πραγματοποιείται από κατάλληλα καταρτισμένο προσωπικό.
- Πρέπει να τηρούνται οι ισχύοντες κανόνες για την πρόληψη ατυχημάτων και για τις ηλεκτρικές εγκαταστάσεις.
- Κατά την εγκατάσταση πρέπει να λαμβάνεται υπόψη ότι για την ηλεκτρική αποσύνδεση του μηχανήματος είναι απαραίτητο να ενσωματωθεί ένας διακόπτης ή αυτόματος διακόπτης που συμμορφώνεται με τα πρότυπα IEC 60947-1 και IEC 60947-3, ο οποίος εξασφαλίζει την διακοπή όλων των πόλων, καθώς συνδέεται απευθείας με τους ακροδέκτες τροφοδοσίας και πρέπει να διατηρεί διαχωρισμένες τις επαφές σε όλους τους πόλους του, καθώς και ο οποίος εξασφαλίζει πλήρη αποσύνδεση υπό συνθήκες υπέρτασης κατηγορίας III, σε χώρο που πληροί τις απαιτήσεις ασφαλείας της τοποθεσίας. Ο διακόπτης πρέπει να βρίσκεται κοντά στο μηχανήμα και να είναι εύκολα προσβάσιμος. Επιπλέον, ο διακόπτης πρέπει να επισημαίνεται ως στοιχείο αποσύνδεσης του μηχανήματος.
- Το μηχανήμα πρέπει να τροφοδοτείται από συσκευή υπολειπόμενου ρεύματος, που δεν υπερβαίνει τα 30mA (RDC). Το μηχανήμα πρέπει να είναι ηλεκτρικά γειωμένο.
- Ο κατασκευαστής σε καμία περίπτωση δεν αναλαμβάνει ευθύνη για τη συναρμολόγηση, την εγκατάσταση ή τη θέση σε λειτουργία, καθώς και για τυχόν χειρισμό ή ενσωμάτωση εξαρτημάτων που δεν έχει πραγματοποιηθεί στις εγκαταστάσεις του.
- Η συσκευή αυτή μπορεί να χρησιμοποιηθεί από παιδιά ηλικίας από 8 ετών και άνω και από άτομα με μειωμένες σωματικές, αισθητηριακές ή διανοητικές ικανότητες ή με έλλειψη εμπειρίας και γνώσεων, εφόσον τα άτομα αυτά έχουν λάβει επίβλεψη ή οδηγίες σχετικά με την ασφαλή χρήση της συσκευής και κατανοούν τους κινδύνους που ενέχει. Τα παιδιά δεν πρέπει να παίζουν με τη συσκευή. Ο καθαρισμός και η συντήρηση από τον χρήστη δεν πρέπει να εκτελούνται από παιδιά χωρίς επίβλεψη.
- Εάν το καλώδιο τροφοδοσίας έχει υποστεί ζημιά, πρέπει να αντικατασταθεί από τον κατασκευαστή, το τμήμα εξυπηρέτησης μετά την πώληση ή συναφές καταρτισμένο προσωπικό, προκειμένου να αποφευχθεί τυχόν κίνδυνος.
- Μην επιχειρήσετε να τροποποιήσετε τη μονάδα ελέγχου ώστε να λειτουργεί σε διαφορετική τάση.
- Βεβαιωθείτε ότι οι ηλεκτρικές συνδέσεις είναι σταθερές για να αποφύγετε λανθασμένες επαφές, που ενδέχεται να έχουν ως αποτέλεσμα την υπερθέρμανσή τους.
- Πριν εγκαταστήσετε ή αντικαταστήσετε οποιοδήποτε εξάρτημα του συστήματος, βεβαιωθείτε ότι έχει αποσυνδεθεί από την τάση παροχής ρεύματος και ότι δεν υπάρχει ροή νερού μέσα σε αυτό. Να χρησιμοποιείτε μόνο γνήσια ανταλλακτικά.
- Καθώς το μηχανήμα παράγει θερμότητα, είναι σημαντικό να εγκατασταθεί σε χώρο επαρκώς αεριζόμενο. Μην το τοποθετείτε κοντά σε εύφλεκτα υλικά.
- Ακόμη και αν το μηχανήμα έχει βαθμό προστασίας IP. Σε καμία περίπτωση δεν πρέπει να εγκαθίσταται σε περιοχές εκτεθειμένες σε πλημμύρες.
- Το μηχανήμα αυτό προορίζεται για μόνιμη σύνδεση με την παροχή νερού και δεν πρέπει να συνδέεται με προσωρινό εύκαμπτο σωλήνα.
- Η συσκευή αυτή είναι εξοπλισμένη με στήριγμα για τη στερέωσή του, βλέπε οδηγίες εγκατάστασης.

### Θέση σε λειτουργία

1. Βεβαιωθείτε ότι το φίλτρο είναι 100% καθαρό και ότι το νερό της πισίνας και η εγκατάσταση δεν περιέχουν χαλκό, σίδηρο και άγλη, καθώς και ότι τυχόν εγκατεστημένη διάταξη θέρμανσης είναι συμβατή με την παρουσία άλατος στο νερό.
2. Εξισορροπήστε το νερό της πισίνας. Αυτό θα επιτρέψει την επίτευξη πιο αποτελεσματικής επεξεργασίας με χαμηλότερη συγκέντρωση ελεύθερου χλωρίου στο νερό, καθώς και μεγαλύτερη διάρκεια λειτουργίας των ηλεκτροδίων σε συνδυασμό με μικρότερο σχηματισμό ασβεστολιθικών αποθέσεων στην πισίνα.
3. Παρόλο που το σύστημα μπορεί να λειτουργήσει σε εύρος αλατότητας 3 έως 12 g/L, θα πρέπει να διατηρείται το συνιστώμενο βέλτιστο επίπεδο αλατότητας των 5 g/L (5<sup>kg/m</sup>3 / 0,5%).
4. Πριν από την έναρξη του κύκλου εργασίας, απενεργοποιήστε τη μονάδα ελέγχου και θέστε σε λειτουργία την αντλία-φιλτραρίσματος για 24 ώρες, ώστε να διασφαλιστεί η πλήρης διάλυση του άλατος.
5. Στη συνέχεια, θέστε σε λειτουργία το σύστημα ηλεκτρόλυσης άλατος, ρυθμίζοντας το επίπεδο παραγωγής άλατος έτσι ώστε το επίπεδο ελεύθερου χλωρίου να διατηρείται εντός των συνιστώμενων επιπέδων (0,5 - 2 ppm).

### Εξισορρόπηση της πισίνας

Διατηρήστε τις ακόλουθες παραμέτρους νερού:

- Ολική αλκαλικότητα μεταξύ 80 και 150 mg/L (ppm).
- pH μεταξύ 7,2 και 7,6.
- Ελεύθερο χλώριο μεταξύ 0,5 και 2 mg/L (ppm).

- Σταθεροποιητής χλωρίου 25-30 mg/L (ppm). Σε πισίνες με έκθεση σε έντονη ηλιακή ακτινοβολία ή που υφίστανται εντατική χρήση, συνιστάται να διατηρείται ένα επίπεδο σταθεροποιητή (ισοκυανουρικού οξέος) 25-30 mg/L.



Ανατρέξτε στο πλήρες εγχειρίδιο για περισσότερες πληροφορίες σχετικά με τα εξής:  
- Εγκατάσταση και βαθμονόμηση αισθητήρων pH, ORP, g/L και θερμοκρασίας.  
- Συντήρηση της κυψέλης ηλεκτρόλυσης και των περιστατικών αντλιών.

## Εξαρτήματα και εγκατάσταση

Μηχάνημα

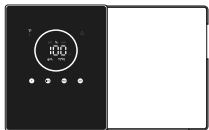

Κυψέλη

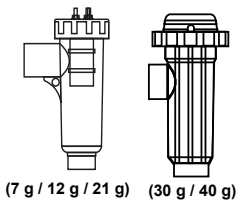

ΣΕΤ Διακόπτη ροής (προαιρετικό)

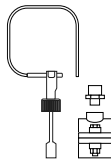

Εγκατάσταση του μηχανήματος σε τείχο

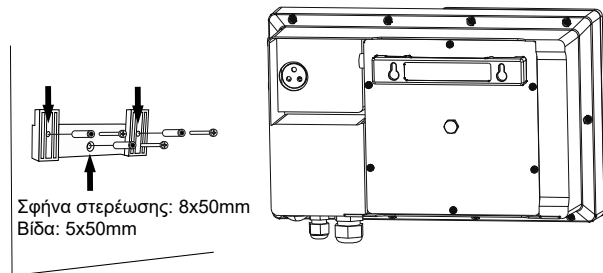

ΣΕΤ pH (προαιρετικό)

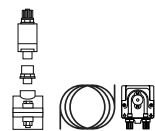
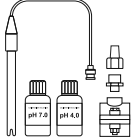

ΣΕΤ ORP (προαιρετικό)

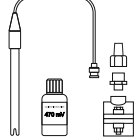

Το ΣΕΤ pH και το ΣΕΤ ORP είναι διαθέσιμα μόνο για επεκτάσιμα μοντέλα.

**ΠΡΟΣΟΧΗ:** Να τοποθετείται πάντα κάθετα σε σκληρή επιφάνεια και σε ξηρό και αεριζόμενο μέρος. Συνιστάται η εγκατάσταση του μηχανήματος σε σημεία που δεν είναι εκθειμένα σε δυσμενείς καιρικές συνθήκες. Να αποφεύγεται η διαμόρφωση διαβρωτικών περιβαλλόντων.



Ανατρέξτε στο πλήρες εγχειρίδιο για περισσότερες πληροφορίες σχετικά με την εγκατάσταση και την καλωδίωση.

## Σύνδεση κυψέλης ηλεκτρόλυσης

Λειτουργία 7 g/h - 12 g/h

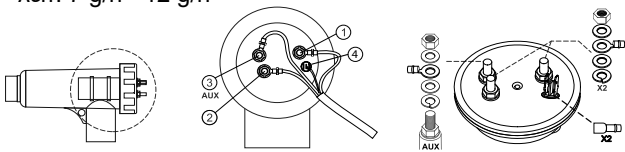

Λειτουργία 30 g/h - 40 g/h

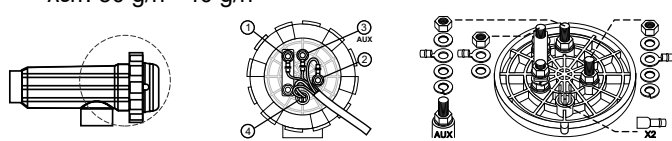

Λειτουργία 21 g/h

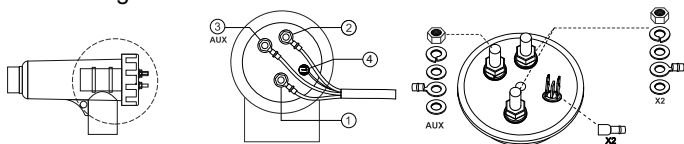

- 1 ΚΟΚΚΙΝΟ ΚΑΛΩΔΙΟ
- 2 ΚΟΚΚΙΝΟ ΚΑΛΩΔΙΟ
- 3 ΚΙΤΡΙΝΟ ΚΑΛΩΔΙΟ (AUX)
- 4 ΠΟΡΤΟΚΑΛΙ ΚΑΛΩΔΙΟ (TEMP)
- ΠΟΡΤΟΚΑΛΙ ΚΑΛΩΔΙΟ (TEMP)

## Διάγραμμα εγκατάστασης

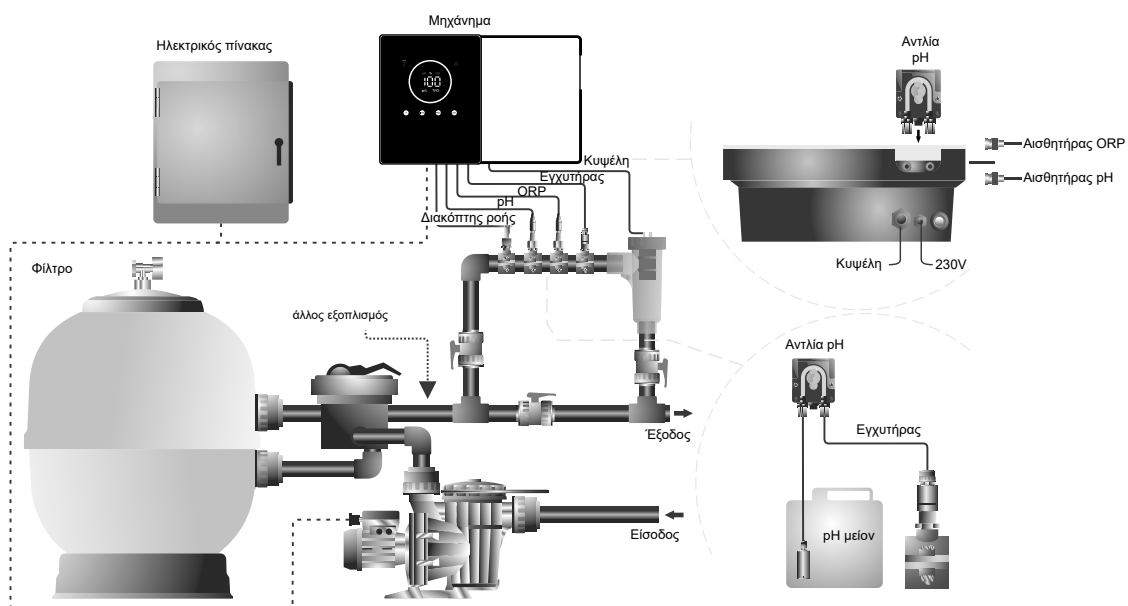

**Σημείωση:** Αυτό το σχεδιάγραμμα απεικονίζει την εγκατάσταση επεκτάσιμου μοντέλου με όλες τις επιλογές εγκατεστημένες. Το σχεδιάγραμμα αυτό μπορεί να διαφέρει ανάλογα με το αποκτηθέν μοντέλο.

## Εσωτερική όψη

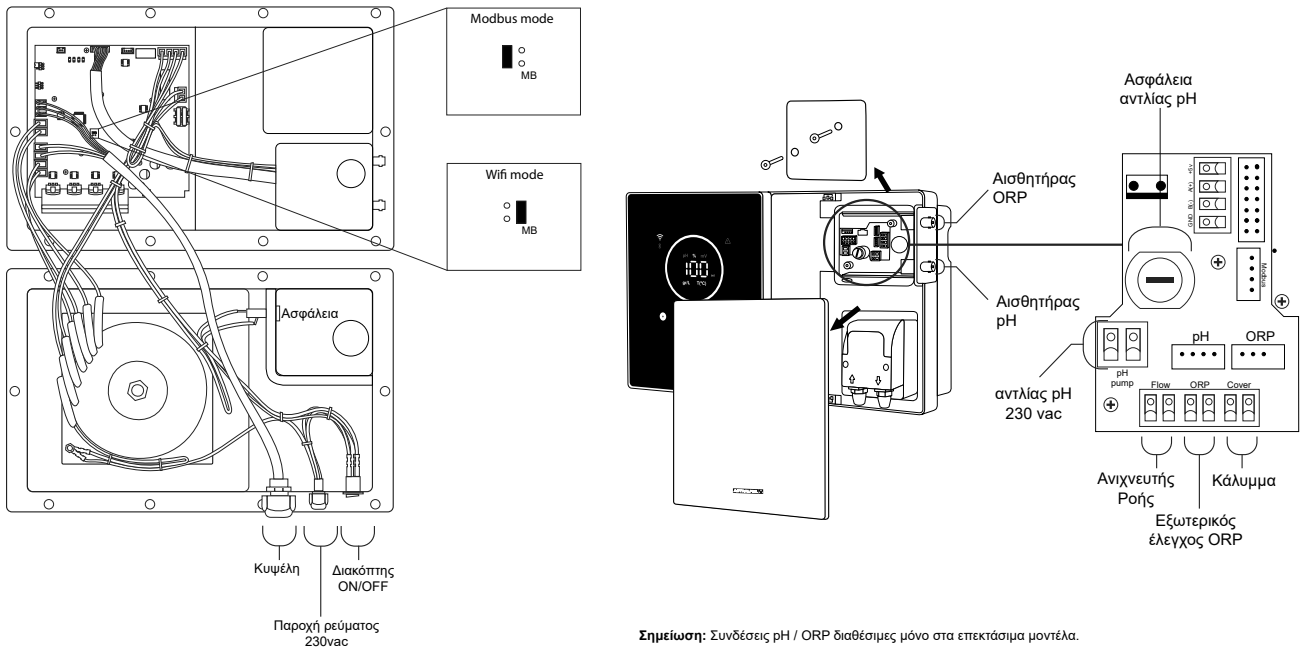

## Διεπαφή χρήστη

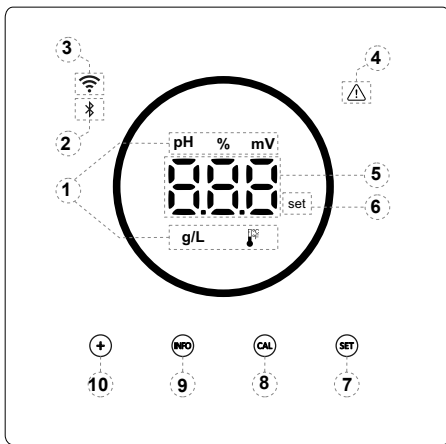

- 1) Πληροφορίες λειτουργίας: pH, Ηλεκτρόλυση, ORP, αλατότητα (g/L) και Θερμοκρασία.
- 2) Ένδειξη Bluetooth.
- 3) Ένδειξη κατάστασης Wifi.
- 4) Ένδειξη συναγερμού.
- 5) Εμφάνιση των τιμών: Ηλεκτρόλυση, pH, ORP, αλατότητα (g/L) και θερμοκρασία.
- 6) Ένδειξη σημείου ρύθμισης.
- 7) Πρόσβαση στο μενού σημείου ρύθμισης.
- 8) Πρόσβαση στο μενού βαθμονόμησης.
- 9) Πρόσβαση στο μενού πληροφοριών/διαμόρφωσης (κρατήστε πατημένο για 5s).
- 10) Άμεση πρόσβαση στην τροποποίηση της παραγωγής / τροποποίηση μιας τιμής ή μιας παραμέτρου.

## Ενεργοποίηση των οδηγών pH/ORP

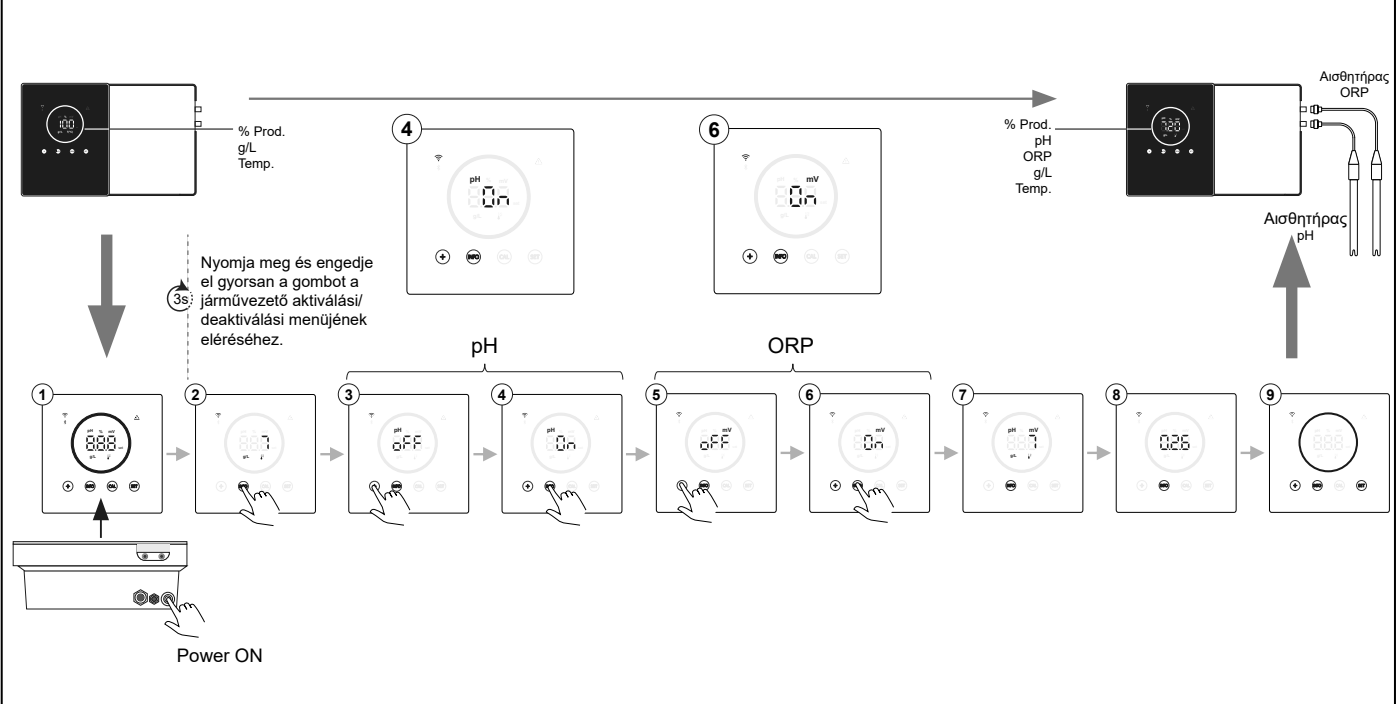



# Σύνδεση με την εφαρμογή Fluidra Pool

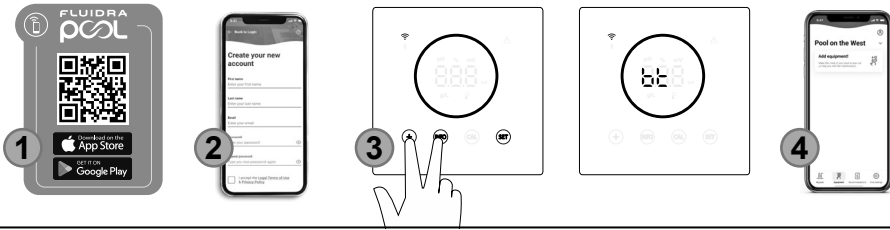

- 1) Κατεβάστε και εγκαταστήστε την εφαρμογή FLUIDRA POOL.
- 2) Δημιουργήστε έναν λογαριασμό χρήστη και ρυθμίστε τις παραμέτρους της πισίνας.
- 3) Ενεργοποιήστε τη λειτουργία ζεύξης στο μηχανήμα («+» & «INFO» ταυτόχρονα για 5s).
- 4) Στην εφαρμογή FLUIDRA POOL, κάντε κλικ στην επιλογή Add equipment (Προσθήκη εξοπλισμού) και ακολουθήστε τις οδηγίες.

# Μενού ρυθμίσεων

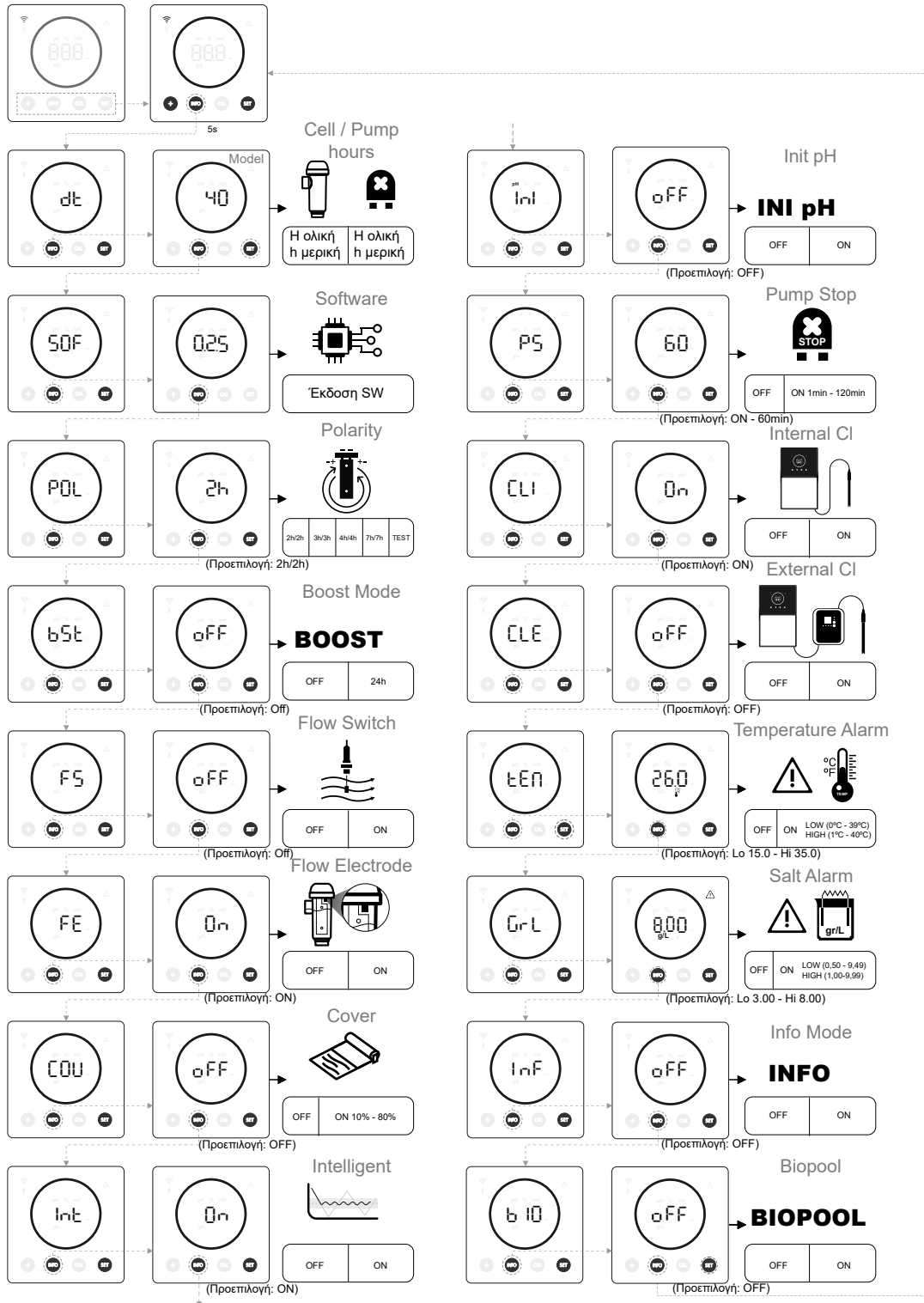

Ανατρέξτε στο πλήρες εγχειρίδιο για περισσότερες πληροφορίες σχετικά με:

- Πλοήγηση στο μενού πληροφοριών.
- Πλοήγηση και επεξεργασία σημείων ρύθμισης.
- Πλοήγηση και επεξεργασία ρυθμίσεων.

## Επίλυση συχνών προβλημάτων

Μήνυμα	Λύση
Συναγερμός FLOW -Αισθητήρας αερίου (F.E) / Αισθητήρας ροής (F.S)	<p>Ο συναγερμός ροής θα εμφανιστεί επειδή η κυπέλη δεν είναι πλήρως βυθισμένη (αισθητήρας αερίου του ηλεκτροδίου) ή επειδή δεν υπάρχει ροή νερού (αισθητήρας ροής).</p> <ul style="list-style-type: none"> <li>Ελέγξτε την αντλία, το φίλτρο και τη βαλβίδα έκπλυσης. Καθαρίστε, εφόσον είναι απαραίτητο.</li> <li>Ελέγξτε τις συνδέσεις των καλωδίων του αισθητήρα ροής και του αισθητήρα αερίου του ηλεκτροδίου.</li> </ul>
Συναγερμός STOP CL	<p>Ο συναγερμός STOP Cl μπορεί να εμφανιστεί για έναν από τους ακόλουθους 3 λόγους:</p> <p>CL EXT = Διακοπή λειτουργίας λόγω εξωτερικού ελεγκτή</p> <ul style="list-style-type: none"> <li>Ελέγξτε τον εξωτερικό ρυθμιστή (ORP/rrpm) και επαληθεύστε την ένδειξη.</li> <li>Εάν δεν διαθέτετε εξωτερικό ελεγκτή, απενεργοποιήστε τη λειτουργία AUTO CL EXT, διαφορετικά δεν θα ξεκινήσει η παραγωγή.</li> </ul> <p>CL INT = Διακοπή λειτουργίας λόγω τιμής ClmV ή Clrrpm στη συσκευή.</p> <ul style="list-style-type: none"> <li>Ελέγξτε το επίπεδο χλωρίου στην πισίνα με φωτόμετρο ή με δοκιμαστική ταινία.</li> <li>Καθαρίστε και βαθμονομήστε τον αισθητήρα ORP/rrpm, εάν είναι απαραίτητο.</li> </ul>
ORP (mV) - Συναγερμός χαμηλής/ υψηλής τιμής	<p>Οι συναγερμοί χαμηλής και υψηλής τιμής εμφανίζονται εάν η μέτρηση είναι εκτός των καθορισμένων τιμών ασφαλείας. Οι υψηλές και χαμηλές τιμές ασφαλείας ClmV δεν μπορούν να τροποποιηθούν.</p> <p>Τυπική λειτουργία: ClmV &gt; 855 = ΣΥΝΑΓΕΡΜΟΣ ΥΨΗΛΟΥ ORP = Διακοπή ηλεκτρόλυσης</p> <p>Λειτουργία Biopool: ClmV &gt; 855 = ΣΥΝΑΓΕΡΜΟΣ ΥΨΗΛΟΥ ORP = Διακοπή ηλεκτρόλυσης</p> <ul style="list-style-type: none"> <li>Ελέγξτε το επίπεδο χλωρίου στην πισίνα με φωτόμετρο ή δοκιμαστική ταινία.</li> <li>Καθαρίστε και βαθμονομήστε τον αισθητήρα ORP, εάν είναι απαραίτητο.</li> <li>Εάν είναι χαμηλή η τιμή ελεύθερου χλωρίου και υψηλή η τιμή ολικού χλωρίου, πραγματοποιήστε χλωρίωση σοκ (με υποχλωριώδες νάτριο) για να μειωθούν οι χλωραμίνες.</li> <li>Εάν κατά τη διαδικασία βαθμονόμησης η απόκλιση είναι υψηλή, το μηχάνημα θα αναφέρει σφάλμα και η κεφαλή δοκιμής θα πρέπει να αντικατασταθεί.</li> </ul> <p>Τυπική λειτουργία: ClmV &lt; 600 = ΣΥΝΑΓΕΡΜΟΣ ΧΑΜΗΛΟΥ ORP</p> <p>Λειτουργία Biopool: ClmV &lt; 300 = ΣΥΝΑΓΕΡΜΟΣ ΧΑΜΗΛΟΥ ORP</p> <ul style="list-style-type: none"> <li>Ελέγξτε το επίπεδο χλωρίου στην πισίνα με φωτόμετρο ή δοκιμαστική ταινία.</li> <li>Καθαρίστε και βαθμονομήστε τον αισθητήρα ORP, εάν είναι απαραίτητο.</li> <li>Σε περίπτωση που τα rrrpm χλωρίου είναι υψηλά και η ένδειξη mV χαμηλή, ελέγξτε τη συγκέντρωση κυανουρικού οξέος. Σε περίπτωση τιμών άνω των 60 rrrpm, αδειάστε μερικώς την πισίνα.</li> <li>Αυξήστε την ημερήσια δόση.</li> <li>Εάν κατά τη διαδικασία βαθμονόμησης η απόκλιση είναι υψηλή, το μηχάνημα θα αναφέρει σφάλμα και η κεφαλή δοκιμής θα πρέπει να αντικατασταθεί.</li> </ul>
Συναγερμός χαμηλού/υψηλού pH	<p>Οι συναγερμοί χαμηλής και υψηλής τιμής εμφανίζονται εάν η μέτρηση είναι εκτός των καθορισμένων τιμών ασφαλείας. Αυτές οι τιμές ασφαλείας δεν μπορούν να τροποποιηθούν. Εάν εμφανιστεί ο συναγερμός υψηλού pH, η αντλία pH θα απενεργοποιηθεί για λόγους ασφαλείας.</p> <p>Τυπική λειτουργία: pH &gt; 8,5 = ΣΥΝΑΓΕΡΜΟΣ ΥΨΗΛΟΥ PH = Απενεργοποίηση αντλίας</p> <p>Λειτουργία Biopool: pH &gt; 9,0 = ΣΥΝΑΓΕΡΜΟΣ ΥΨΗΛΟΥ PH = Απενεργοποίηση αντλίας</p> <ul style="list-style-type: none"> <li>Ελέγξτε το επίπεδο pH στην πισίνα με φωτόμετρο ή με δοκιμαστική ταινία.</li> <li>Καθαρίστε και βαθμονομήστε τον αισθητήρα pH, εάν είναι απαραίτητο.</li> <li>Εάν κατά τη διαδικασία βαθμονόμησης η απόκλιση είναι υψηλή, το μηχάνημα θα αναφέρει σφάλμα και η κεφαλή δοκιμής θα πρέπει να αντικατασταθεί.</li> <li>Το pH της πισίνας πρέπει να μειωθεί χειροκίνητα στο 8,45 (τυπική λειτουργία) ή στο 8,95 (λειτουργία biopool) για να αρχίσει ξανά τη δοσομέτρηση η αντλία.</li> </ul> <p>Τυπική λειτουργία: pH &lt; 6,5 = ΣΥΝΑΓΕΡΜΟΣ ΧΑΜΗΛΟΥ PH</p> <p>Λειτουργία Biopool: pH &lt; 6,0 = ΣΥΝΑΓΕΡΜΟΣ ΧΑΜΗΛΟΥ PH</p> <ul style="list-style-type: none"> <li>Ελέγξτε το επίπεδο pH στην πισίνα με φωτόμετρο ή δοκιμαστική ταινία.</li> <li>Καθαρίστε και βαθμονομήστε τον αισθητήρα pH, εάν είναι απαραίτητο.</li> <li>Εάν κατά τη διαδικασία βαθμονόμησης η απόκλιση είναι υψηλή, το μηχάνημα θα αναφέρει σφάλμα και η κεφαλή δοκιμής θα πρέπει να αντικατασταθεί.</li> </ul>
Συναγερμός PUMP-STOP	<p>Όταν ενεργοποιείται η ΛΕΙΤΟΥΡΓΙΑ PUMP-STOP (προκαθορισμένη στα 60 λεπτά), το σύστημα σταματά την αντλία δοσομέτρησης αφού παρέλθει ένα προγραμματισμένο χρονικό διάστημα χωρίς να έχει επιτευχθεί το σημείο ρύθμισης pH.</p> <ul style="list-style-type: none"> <li>Ελέγξτε την τιμή του pH στην πισίνα με φωτόμετρο ή δοκιμαστική ταινία.</li> <li>Καθαρίστε και βαθμονομήστε τον αισθητήρα pH, εάν είναι απαραίτητο.</li> <li>Ελέγξτε και ρυθμίστε την αλκαλικότητα του νερού (συμβουλευτείτε τον συνεργάτη σας που εξειδικεύεται στις πισίνες).</li> <li>Ελέγξτε τα επίπεδα των οξέων στο δοχείο.</li> </ul>
Συναγερμός κυπέλης	<p>Ο συναγερμός κυπέλης θα εμφανιστεί όταν οι συσκευές ανιχνεύσουν ότι το ηλεκτρόδιο βρίσκεται στο τέλος της διάρκειας ζωής του (παθητικοποιημένο). Εκτιμώμενη διάρκεια ζωής των ηλεκτροδίων = 8.000 - 10.000 ώρες.</p> <ul style="list-style-type: none"> <li>Αντικαταστήστε το ηλεκτρόδιο, εάν είναι απαραίτητο.</li> </ul>
Συναγερμός αισθητήρα χαμηλής/ υψηλής ΘΕΡΜΟΚΡΑΣΙΑΣ	<ul style="list-style-type: none"> <li>Ο συναγερμός θερμοκρασίας θα εμφανιστεί όταν οι τιμές της θερμοκρασίας είναι εκτός των καθορισμένων τιμών μας.</li> <li>Όταν η θερμοκρασία του νερού είναι πολύ χαμηλή, το μηχάνημα δεν θα φτάσει στο 100% της παραγωγής λόγω χαμηλής αγωγιμότητας.</li> </ul>
Συναγερμός χαμηλής/υψηλής τιμής g/L	<ul style="list-style-type: none"> <li>Όπως και ο συναγερμός θερμοκρασίας, αυτός ο συναγερμός θα εμφανιστεί όταν οι τιμές g/L του άλατος είναι εκτός των προκαθορισμένων τιμών.</li> <li>Υπό κανονικές συνθήκες, όταν η τιμή g/L είναι πολύ χαμηλή ή πολύ υψηλή, θα επηρεαστεί η παραγωγή της συσκευής, λόγω της αγωγιμότητας του νερού.</li> </ul>



**UYARI**

Bu ürünle birlikte verilen kısa kılavuz yalnızca kurulum, bakım ve çalıştırma sırasında uygulanacak güvenlik önlemleri hakkında temel bilgiler içerir. Kılavuzun tamamına aşağıdaki web sitesinden erişilebilir ve PDF dosyası olarak indirilebilir: <https://www.astralpool.com>. Tüm montaj, elektrik tesisatı ve bakım çalışmaları, tüm kurulum ve kullanım talimatlarını dikkatlice okumuş olan kalifiye ve yetkili personel tarafından gerçekleştirilmelidir.



## Genel özellikler:

- Tuz Elektroliz sisteminiz kurulduktan sonra, bir miktar tuzun suda çözünmesi gerekir. Tuz elektroliz sistemi iki unsurdan oluşur: bir elektroliz hücresi ve bir kontrol ünitesi. Elektroliz hücresi belirli sayıda titanyum plaka (elektrot) içerir, böylece içlerinden elektrik akımı geçirildiğinde ve bunların içinden tuzlu su çözeltisi geçtiğinde serbest klor üretilir.
- Havuz suyunda belirli bir klor seviyesinin korunması, havuzun sıhhi kalitesini sağlayacaktır. Tuz Elektroliz sistemi, havuzun filtrasyon sistemi (pompa ve filtre) çalışırken klor üretecektir.
- Kontrol ünitesi, sistem arızası durumunda etkinleştirilen çeşitli güvenlik cihazlarının yanı sıra bir kontrol mikro denetleyicisi ile donatılmıştır.
- Tuz Elektroliz sistemleri, üzerlerinde kireç oluşumunu önleyen otomatik bir elektrot temizleme sistemine sahiptir.

## ⚠ Güvenlik uyarıları ve tavsiyeleri:

- Kurulum veya kullanım uygun niteliklere sahip personel tarafından gerçekleştirilmelidir.
- Kaza önleme ve elektrik tesisatları için geçerli yönetmeliklere uyulmalıdır.
- Kurulumda, ekipmanın elektrik bağlantısının kesilmesi için IEC 60947-1 ve IEC 60947-3 ile uyumlu, çok kutuplu kesmeyi sağlayan, doğrudan güç kaynağı terminallerine bağlı ve tüm kutuplarında kontak ayrımı olması gereken, kategori III aşırı gerilim koşullarında toplam bağlantı kesmeyi sağlayan bir anahtar veya devre kesicinin sahanın güvenlik gereksinimlerine uygun bir alana dahil edilmesi gerektiğini dikkate alınmalıdır. Anahtar, ekipmanın hemen yakınında bulunmalı ve kolayca erişilebilir olmalıdır. Ayrıca bu, ekipmanın bağlantı keme elemanı olarak işaretlenmelidir.
- Ekipmana, 30mA (RDC) değerini aşmayan bir artık akım cihazından güç verilmelidir. Ekipman elektriksel olarak topraklanmış olmalıdır.
- Üretici, montaj, kurulum veya devreye alma işlemlerinin yanı sıra üreticinin tesislerinde gerçekleştirilmeyen herhangi bir manipülasyon veya bileşenlerin dahil edilmesinden hiçbir şekilde sorumlu değildir.
- Bu cihaz, 8 yaş ve üzeri çocuklar ve fiziksel, duyuusal veya zihinsel yetenekleri azalmış veya deneyim ve bilgi eksikliği olan kişiler tarafından, cihazın güvenli bir şekilde kullanılmasına ilişkin gözetim veya talimat verildiği ve ilgili tehlikeleri anladıkları takdirde kullanılabilir. Çocuklar cihaz ile oynamamalıdır. Temizlik ve kullanıcı bakımı gözetimsiz çocuklar tarafından yapılmamalıdır.
- Güç kablosu hasar görürse, bir tehlikeyi önlemek için üretici, satış sonrası servis veya benzer şekilde kalifiye personel tarafından değiştirilmelidir.
- Kontrol ünitesini farklı bir voltajda çalışacak şekilde değiştirmeye çalışmayın.
- Aşırı ısınmaya yol açacak yanlış temaslara önlemek için sağlam elektrik bağlantıları yaptığınızdan emin olun.
- Sistemin herhangi bir bileşenini takmadan veya değiştirmeden önce, güç kaynağıyla bağlantısının önceden kesildiğinden ve içinden su akmadığından emin olun. Sadece orijinal yedek parçalar kullanın.
- Ekipman ısı ürettiğinden, yeterince havalandırılan bir yere monte edilmesi önemlidir. Yanıcı malzemelerin yakınına kurmayın.
- Ekipman IP koruma derecesine sahip olsa bile. Hiçbir koşul altında su baskınına maruz kalan alanlara kurulmamalıdır.
- Bu ekipman, su kaynağına kalıcı olarak bağlanmak üzere tasarlanmıştır ve geçici bir hortumla bağlanmamalıdır.
- Bu cihaz bir montaj braketini ile donatılmıştır, kurulum talimatlarına bakın.

## Çalıştırma

1. Filtrenin %100 temiz olduğundan, havuz suyuve tesisatında bakır, demir ve yosun bulunmadığından ve monte edilen herhangi bir ısıtma ekipmanının sudaki tuz varlığıyla uyumlu olduğundan emin olun.
2. Havuz suyunun dengelenmesi. Bu, sudaki daha düşük serbest klor konsantrasyonu ile daha verimli bir arıtma elde etmemizi ve havuzda daha az kireçli tortu oluşumu ile birlikte elektrotların daha uzun süre çalışmasını sağlayacaktır.
3. Sistem 3 - 12 g/L tuzluluk aralığında çalışabilmesine rağmen, önerilen optimum tuz seviyesi olan 5 g/L'yi (5 kg/m<sup>3</sup> / %0,5) korumak için çaba gösterilmelidir.
4. Çalışma döngüsüne başlamadan önce kontrol ünitesini kapatın ve tuzun tamamen çözünmesini sağlamak için filtrasyon pompasını 24 saat çalıştırın.
5. Ardından, tuz elektroliz sisteminizi çalıştırın ve tuz elektroliz üretim seviyesini serbest klor seviyesini önerilen seviyelerde (0,5 - 2 ppm) tutacak şekilde ayarlayın.

## Havuzun dengelenmesi

Aşağıdaki su parametrelerini koruyun:

- Toplam alkalinite 80 ila 150 mg/L (ppm) arasında.
- pH 7,2 ile 7,6 arasında.
- Serbest klor 0,5 ile 2 mg/L (ppm) arasında.
- Klor stabilizatörü 25-30 mg/L (ppm). Güçlü güneş ışığı alan veya yoğun kullanıma sahip havuzlarda 25-30 mg/L stabilizatör (izosiyanürik asit) seviyesinin korunması tavsiye edilir.



Daha fazla bilgi için kılavuzun tamamına bakın:

- pH, ORP, g/L ve sıcaklık sensörlerinin kurulumu ve kalibrasyonu.
- Elektroliz hücresinin ve peristaltik pompaların bakımı.

## Bileşenler ve kurulum

Ekipman



Hücre

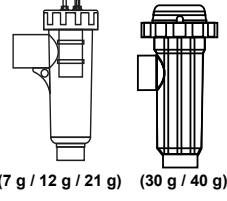

(7 g / 12 g / 21 g) (30 g / 40 g)

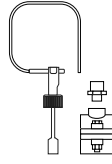
Akış anahtarı KİTİ  
(isteğe bağlı)

Ekipmanın duvara montajı

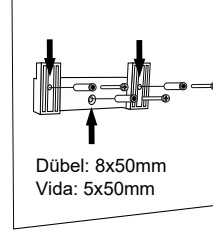

Dübel: 8x50mm  
Vida: 5x50mm

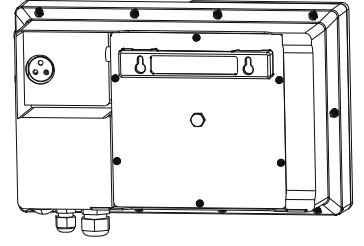

pH KİTİ (isteğe bağlı)

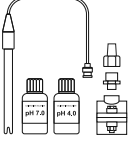

PH KİTİ ve ORP KİTİ yalnızca ölçülebilir modeller için mevcuttur.

ORP KİTİ (isteğe bağlı)

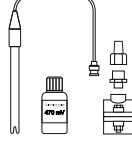
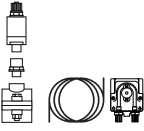

Kurulum ve kablolama hakkında daha fazla bilgi için kılavuzun tamamına bakın.

**DİKKAT:** Her zaman sert bir yüzeye, kuru ve hava alan bir yere dikey olarak monte edin. Ekipmanın dış etkenlere maruz kalmayan yerlere kurulması tavsiye edilir. Aşındırıcı ortamların oluşmasını önleyin.

## Elektroliz hücresi bağlantısı

mod. 7 g/h - 12 g/h

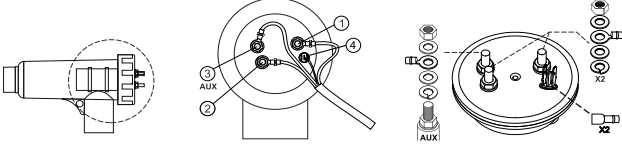

mod. 30 g/h - 40 g/h

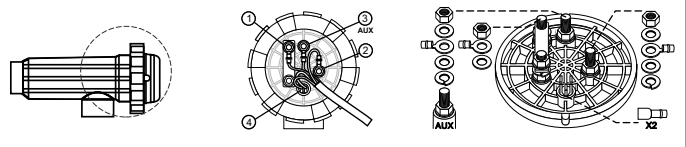

mod. 21 g/h

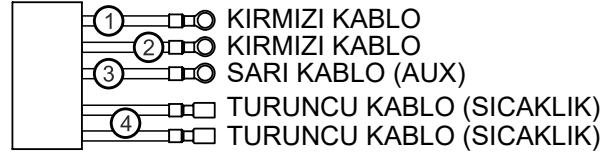
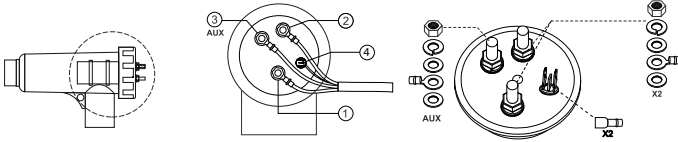

## Kurulum şeması

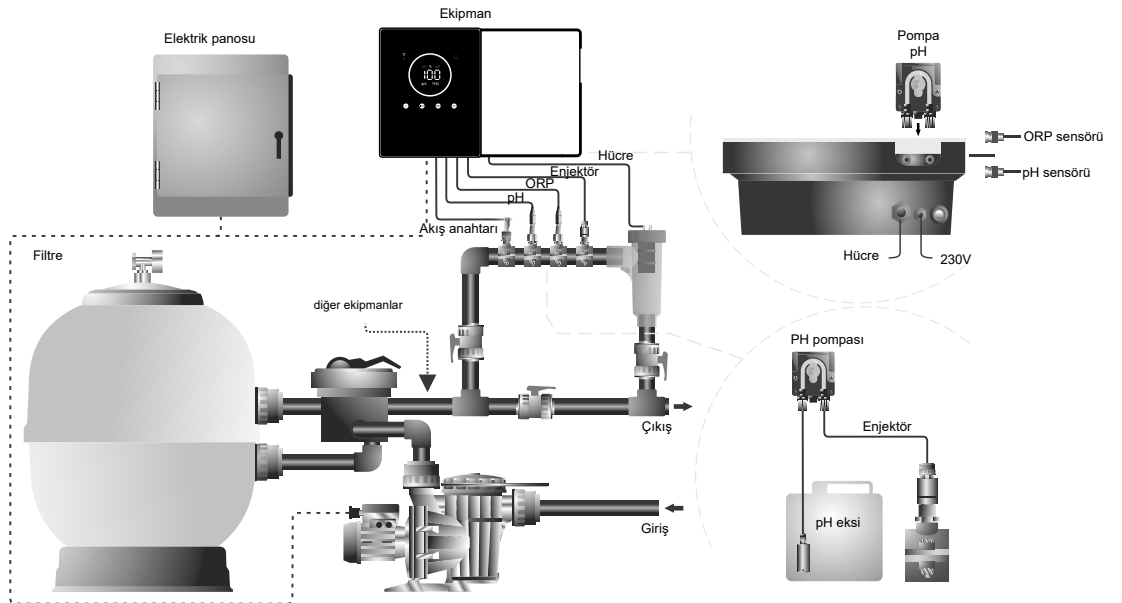

**Not:** Bu şema, tüm seçeneklerin kurulu olduğu ölçülebilir bir modelin kurulumunu temsil etmektedir. Bu şema satın alınan modele bağlı olarak değişebilir.

## İç görünüm

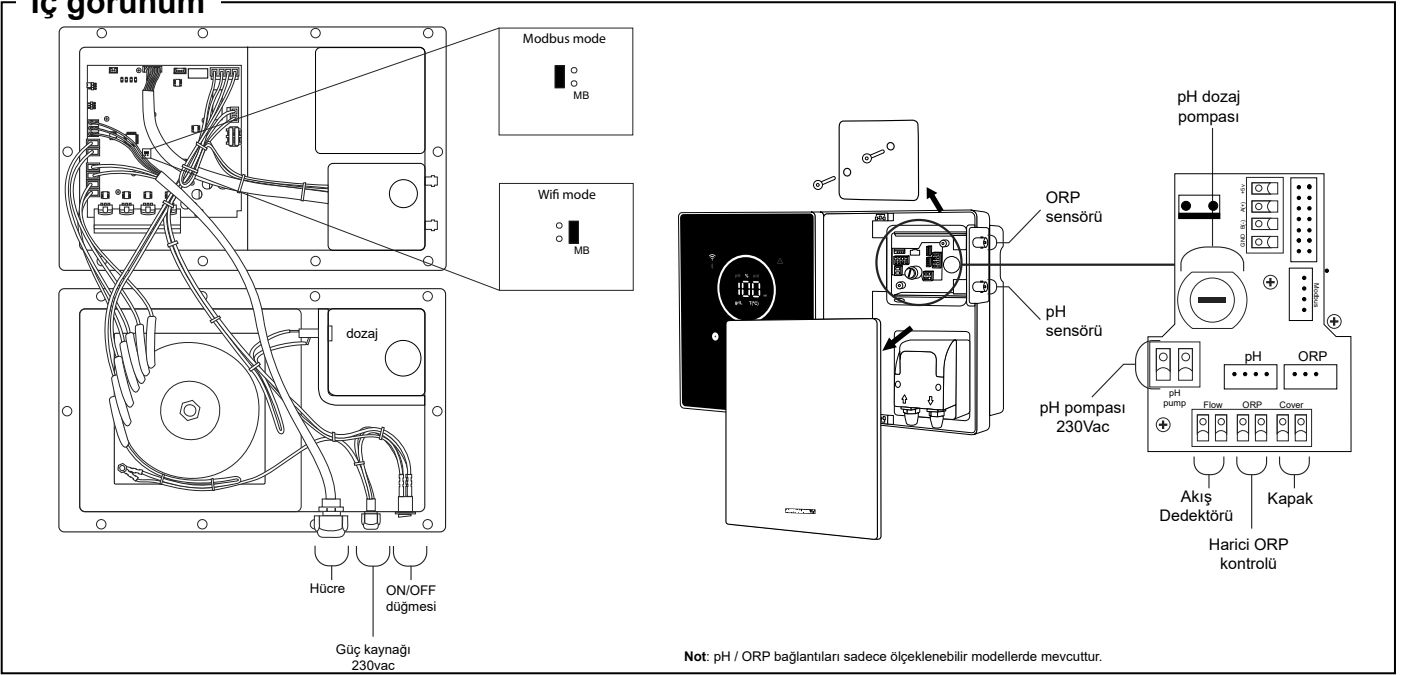

## Kullanıcı arayüzü

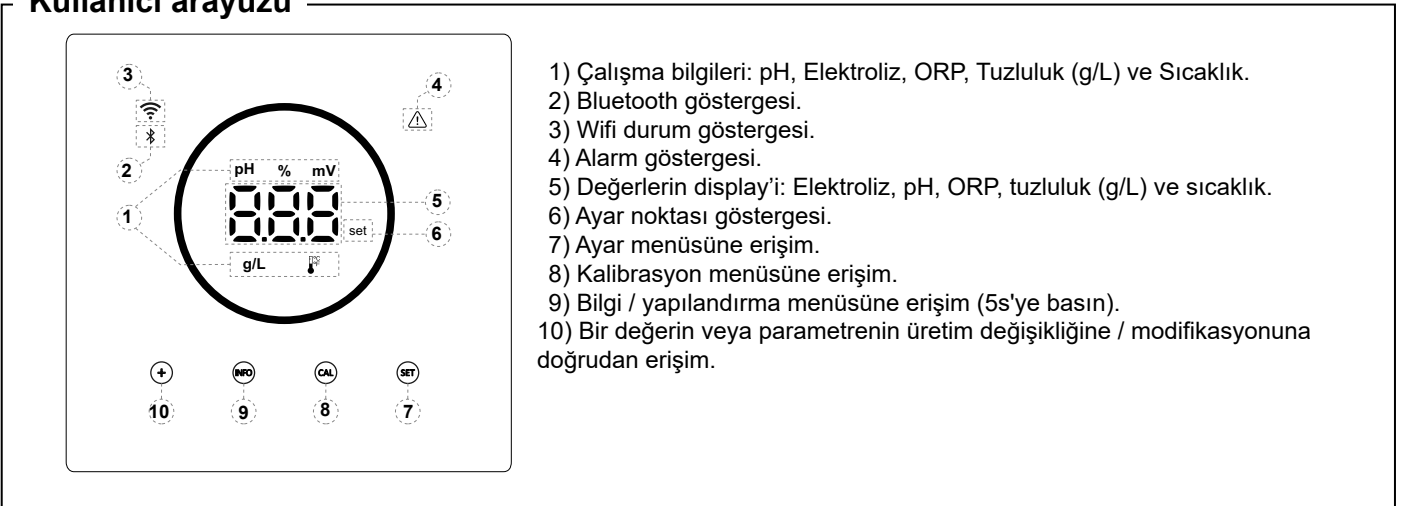

## Sürücüler pH/ORP aktivasyonu

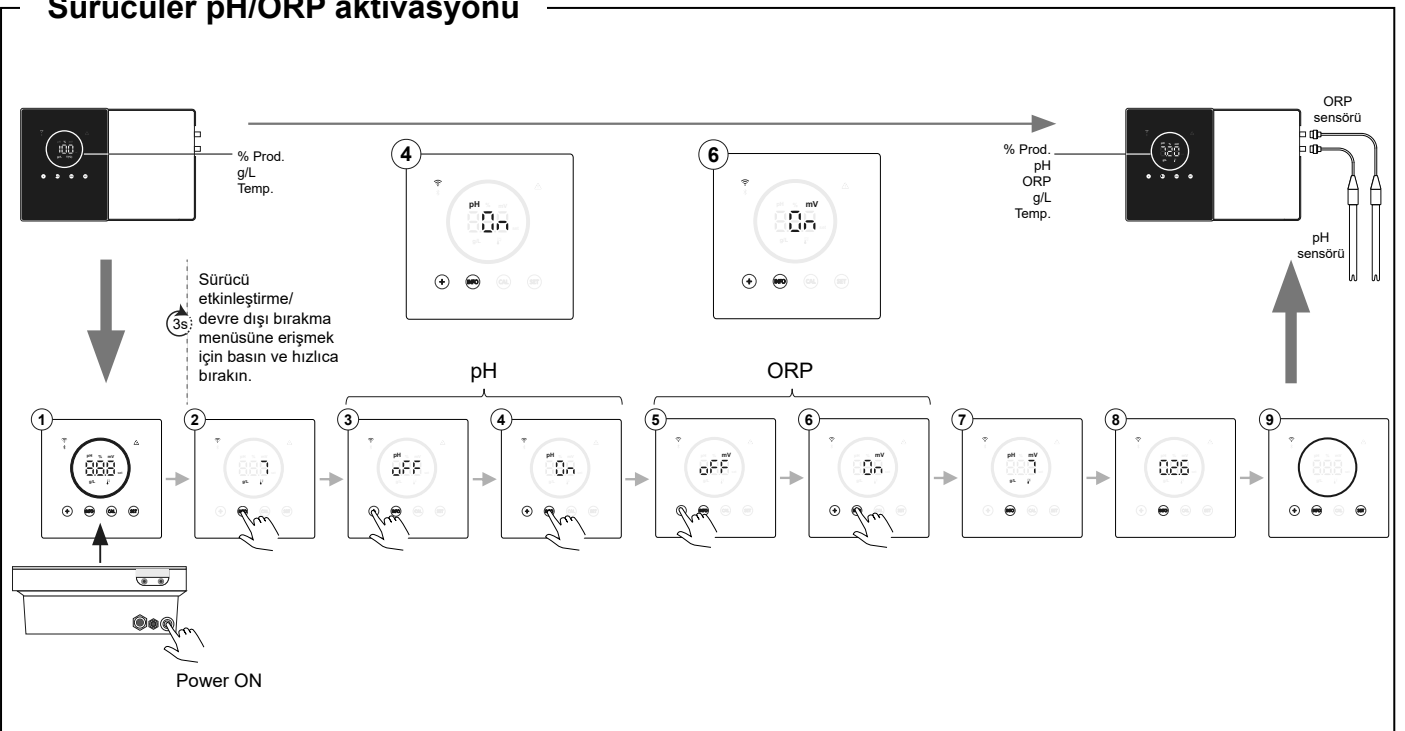

## Fluidra Pool'a Bağlanma

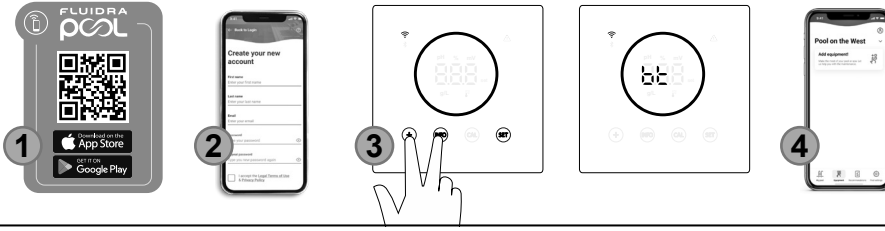

- 1) FLUIDRA POOL uygulamasını indirin ve yükleyin.
- 2) Bir kullanıcı hesabı oluşturun ve havuz parametrelerini yapılandırın.
- 3) Ekipman üzerinde eşleştirme modunu etkinleştirin (5 saniye boyunca aynı anda "+" & "INFO").
- 4) FLUIDRA POOL uygulamasında, ekipman ekle üzerine tıklayın ve talimatları izleyin.

## Yapılandırma menüsü

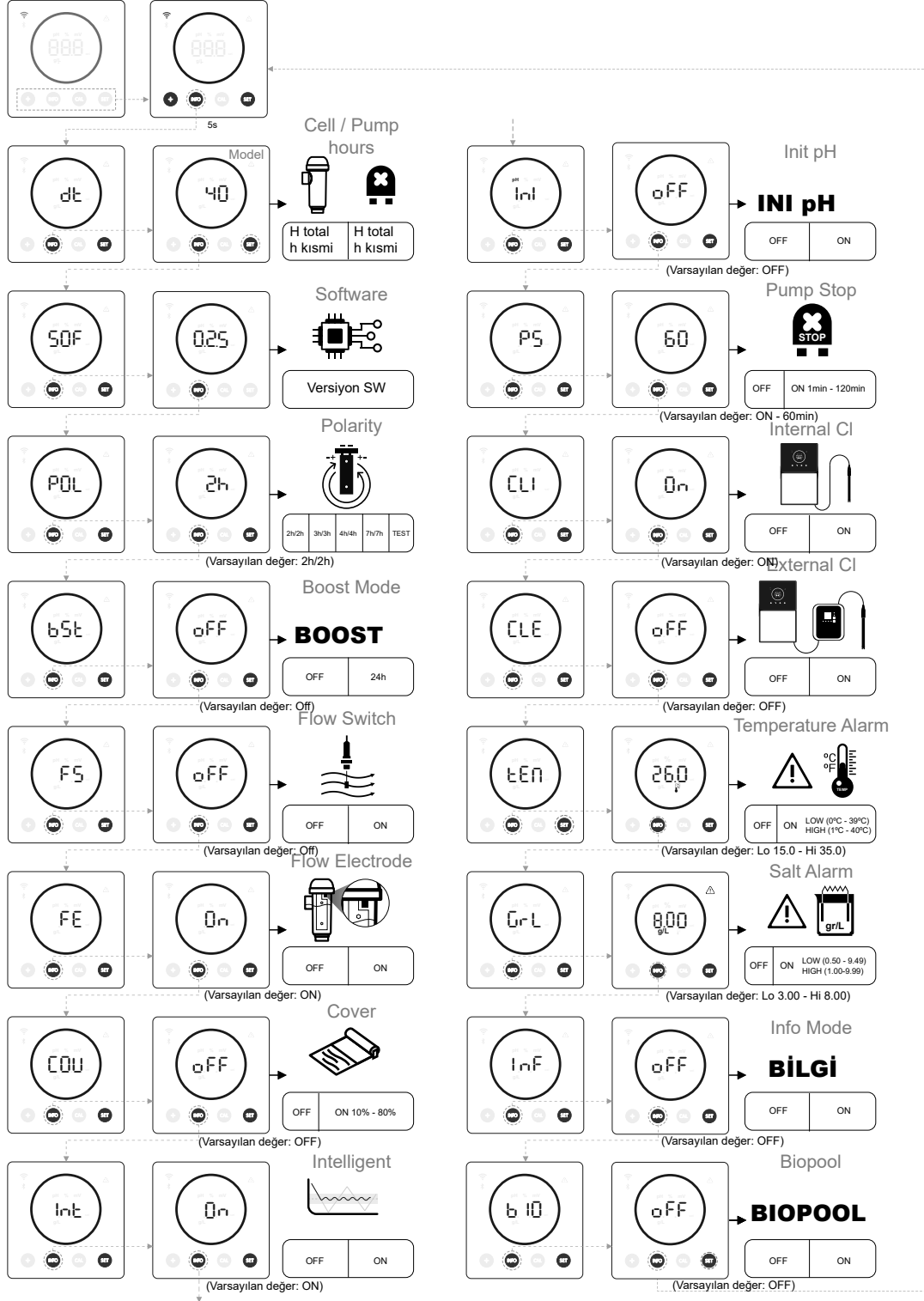

Daha fazla bilgi için kılavuzun tamamına bakın:

- Bilgi menüsünde gezinme.
- Talimatlarda gezinme ve düzenleme.
- Konfigürasyonlarda gezinme ve düzenleme.

## Yaygın sorunların çözülmesi

Mesaj	Çözüm
FLOW alarmı -Gaz sensörü (F.E) / Akış sensörü (F.S)	Akış alarmı, hücreye tamamen su basılmaması (Elektrot Gaz Sensörü) veya su akışı olmaması (Akış Sensörü) nedeniyle ortaya çıkacaktır. <ul style="list-style-type: none"> <li>Pompayı, filtreyi ve yıkama vanasını kontrol edin. Gerekirse temizleyin.</li> <li>Akış sensörü ve elektrot gaz sensörü kablo bağlantılarını kontrol edin.</li> </ul>
STOP CL alarmı	STOP CL alarmı 3 durumdan biri nedeniyle ortaya çıkabilir: CL EXT = Harici bir kontrolör tarafından durduruldu <ul style="list-style-type: none"> <li>Harici regülatörü (ORP/ppm) ve okumayı kontrol edin.</li> <li>Harici bir kontrolörünüz yoksa AUTO CL EXT işlevini devre dışı bırakın, aksi takdirde üretim başlamayacaktır.</li> </ul> CL INT = Cihazdaki ClmV veya Clppm değeri tarafından durdurulur. <ul style="list-style-type: none"> <li>Havuzdaki klor seviyesini bir fotometre veya test şeridi ile kontrol edin.</li> <li>Gerekirse ORP/ppm sensörünü temizleyin ve ayarlayın.</li> </ul>
ORP(mV) - Düşük/Yüksek Alarmı	Ölçüm, ayarlanan güvenlik değerlerinin dışındaysa düşük ve yüksek alarmlar görünür. ClmV yüksek ve düşük güvenlik değerleri değiştirilemez. Standart mod: ClmV > 855 = YÜKSEK ORP ALARMİ = Elektroliz durur Biopool Modu: ClmV > 855 = YÜKSEK ORP ALARMİ = Elektroliz durur <ul style="list-style-type: none"> <li>Havuzdaki klor seviyesini bir fotometre veya test şeridi ile kontrol edin.</li> <li>Gerekirse ORP sensörünü temizleyin ve ayarlayın.</li> <li>Serbest klor değeriniz düşük ve toplam klor değeriniz yüksekse, kloraminleri azaltmak için şok klorlama (sodyum hipoklorit ile) yapın.</li> <li>Kalibrasyon işlemi sırasında sapma yüksekse, ekipman bir hata bildirir ve sondanın değiştirilmesi gerekir.</li> </ul> Standart mod: ClmV < 600 = DÜŞÜK ORP ALARMİ Biopool Modu: ClmV < 300 = DÜŞÜK ORP ALARMİ <ul style="list-style-type: none"> <li>Havuzdaki klor seviyesini bir fotometre veya test şeridi ile kontrol edin.</li> <li>Gerekirse ORP sensörünü temizleyin ve ayarlayın.</li> <li>Klor ppm değerinin yüksek ve mV değerinin düşük olması durumunda, siyanürik asit konsantrasyonunu kontrol edin. Değerlerin 60 ppm'in üzerinde olması durumunda havuzu kısmen boşaltın.</li> <li>Günlük filtrelemeyi artırın.</li> <li>Kalibrasyon işlemi sırasında sapma yüksekse, ekipman bir hata bildirir ve sondanın değiştirilmesi gerekir.</li> </ul>
Düşük/Yüksek pH Alarmı	Ölçüm, ayarlanan güvenlik değerlerinin dışındaysa düşük ve yüksek alarmlar görünür. Bunlar değiştirilemeyen güvenlik değerleridir. Yüksek pH alarmı durumunda, pH pompası güvenlik nedeniyle kapatılacaktır. Standart mod: pH > 8,5 = YÜKSEK PH ALARMİ = Pompa kapalı Biopool modu: pH > 9,0 = YÜKSEK PH ALARMİ = Pompa Kapalı <ul style="list-style-type: none"> <li>Havuzdaki pH seviyesini bir fotometre veya test şeridi ile kontrol edin.</li> <li>Gerekirse pH sensörünü temizleyin ve ayarlayın.</li> <li>Kalibrasyon işlemi sırasında sapma yüksekse, ekipman bir hata bildirir ve sondanın değiştirilmesi gerekir.</li> <li>Pompanın dozu ayarlamaya devam etmesi için havuzun pH değeri manuel olarak 8,45 (standart mod) veya 8,95 (biopool modu) değerine düşürülmelidir.</li> </ul> Standart mod: pH < 6,5 = DÜŞÜK PH ALARMİ Biopool modu: pH < 6,0 = DÜŞÜK PH ALARMİ <ul style="list-style-type: none"> <li>Havuzdaki pH seviyesini bir fotometre veya test şeridi ile kontrol edin.</li> <li>Gerekirse pH sensörünü temizleyin ve ayarlayın.</li> <li>Kalibrasyon işlemi sırasında sapma yüksekse, ekipman bir hata bildirir ve sondanın değiştirilmesi gerekir.</li> </ul>
PUMP-STOP alarmı	PUMP-STOP FONKSİYONU etkinleştirildiğinde (varsayılan 60 dakika), sistem pH ayar noktasına ulaşmadan programlanan bir süre sonrasında dozaj pompasını durdurur. <ul style="list-style-type: none"> <li>Havuzdaki pH değerini bir fotometre veya test şeridi ile kontrol edin.</li> <li>Gerekirse pH sensörünü temizleyin ve ayarlayın.</li> <li>Suyun alkalinitesini kontrol edin ve ayarlayın (havuz uzmanınıza danışın).</li> <li>Damacanadaki asit seviyelerini kontrol edin.</li> </ul>
Hücre alarmı	Cihazlar elektrotun kullanım ömrünün sonuna geldiğini (pasifleştirildiğini) tespit ettiğinde hücre alarmı görünecektir. Elektrotların tahmini kullanım ömrü = 8.000 - 10.000 saat. <ul style="list-style-type: none"> <li>Gerekirse elektrodu değiştirin.</li> </ul>
Düşük/Yüksek SICAKLIK Sensörü Alarmı	<ul style="list-style-type: none"> <li>Sıcaklık değerleri ayarladığımız değerlerin dışına çıktığında sıcaklık alarmı görünecektir.</li> <li>Su sıcaklığı çok düşük olduğunda, düşük iletkenlik nedeniyle ekipman %100 üretime ulaşamayacaktır.</li> </ul>
g/L Düşük/Yüksek alarmı	<ul style="list-style-type: none"> <li>Sıcaklık alarmı gibi bu alarm da g/L tuz değerleri ayarladığımız değerlerin dışına çıktığında görünecektir.</li> <li>Normalde, g/L değeri çok düşük veya çok yüksek olduğunda, suyun iletkenliği nedeniyle cihazın üretimini etkileyecektir.</li> </ul>

**Technical Information - Informations techniques - Información técnica -  
Informazioni tecniche - Technische Informationen - Informações técnicas -  
Technische informatie - Technické informace - Teknisk information - Teknisk information -  
Informacje techniczne - Műszaki információk - Τεχνικές πληροφορίες - Teknik bilgiler**

<b>Models</b>	7 g/h	12 g/h	21 g/h	30 g/h	40 g/h
<b>Input</b>	230V ac 50/60Hz				
<b>Consume</b>	0.2 A	0.4 A	0.4 A	0.75 A	0.95 A
<b>Work Temp</b>	15 – 40 °C				
<b>IP level</b>	IP45				

<b>Bluetooth</b>	Freq. Band: 2400-2483.5 MHz	RF Output Power: 11.23 dBm
<b>WI-FI 2.4 GHZ</b>	Freq. Band: 2400-2483.5 MHz	RF Output Power: 19.91 dBm

**SIMPLIFIED EU DECLARATION OF CONFORMITY.**

I.D. Electroquímica S.L. hereby declares that the Clear Connect devices are in conformity with Directives 2014/53/EU, 2011/65/EU and 2015/863.  
The full text of the EU Declaration of Conformity can be found on the following website: ([www.astralpool.com](http://www.astralpool.com)).

**DÉCLARATION DE CONFORMITÉ SIMPLIFIÉE DE L'UE.**

I.D. Electroquímica S.L. déclare par la présente que les appareils Energy Connect sont conformes aux directives européennes 2014/53/EU et 2011/65/EU + 2015/863.  
Vous pouvez accéder au texte intégral de la déclaration de conformité de l'UE en cliquant sur le lien suivant : ([www.astralpool.com](http://www.astralpool.com)).

**DECLARACIÓN UE DE CONFORMIDAD SIMPLIFICADA.**

Por la presente, I.D. Electroquímica S.L. declara que los equipos Clear Connect son conformes con las Directivas 2014/53/EU y 2011/65/EU + 2015/863.  
El texto completo de la declaración UE de conformidad está disponible en la dirección de internet siguiente: ([www.astralpool.com](http://www.astralpool.com)).

**DICHIARAZIONE SEMPLIFICATA DI CONFORMITÀ UE.**

I.D. Electroquímica S.L. dichiara che l'apparecchiatura Clear Connect è conforme alle Direttive 2014/53/UE e 2011/65/UE + 2015/863.  
Il testo completo della Dichiarazione di Conformità UE è disponibile sul seguente sito web: ([www.astralpool.com](http://www.astralpool.com)).

**VEREINFACHTE EU-KONFORMITÄTSEKTLÄRUNG.**

I.D. Electroquímica S.L. erklärt hiermit, dass die Clear Connect-Geräte mit den Richtlinien 2014/53/EU und 2011/65/EU + 2015/863 konform sind.  
Den vollständigen Text der EU-Konformitätserklärung finden Sie auf der folgenden Website: ([www.astralpool.com](http://www.astralpool.com)).

**DECLARAÇÃO DE CONFORMIDADE UE SIMPLIFICADA.**

A.I.D. Electroquímica S.L. declara que o equipamento Clear Connect está em conformidade com as Diretivas 2014/53/UE e 2011/65/UE + 2015/863.  
O texto integral da Declaração de Conformidade UE pode ser consultado no seguinte website: ([www.astralpool.com](http://www.astralpool.com)).

**VEREENVOUDIGDE EU-CONFORMITEITSVERKLARING.**

I.D. Electroquímica S.L. verklaart hierbij dat de Clear Connect-apparatuur in overeenstemming is met de Richtlijnen 2014/53/EU en 2011/65/EU + 2015/863.  
De volledige tekst van de EU-verklaring van overeenstemming vindt u op de volgende website: ([www.astralpool.com](http://www.astralpool.com)).

**ZJEDNODUŠENÉ EU PROHLÁŠENÍ O SHODĚ.**

Společnost I.D. Electroquímica S.L. tímto prohlašuje, že zařízení Clear Connect je v souladu se směrnicemi 2014/53/EU a 2011/65/EU + 2015/863.  
Úplné znění EU prohlášení o shodě naleznete na této internetové stránce: ([www.astralpool.com](http://www.astralpool.com)).

**FÖRENKLAD EU-FÖRSÄKRAN OM ÖVERENSSTÄMMELSE.**

I.D. Electroquímica S.L. försäkrar härmed att Clear Connect-utrustningen överensstämmer med direktiven 2014/53/EU och 2011/65/EU + 2015/863.  
Den fullständiga texten till EU-försäkran om överensstämmelse finns på följande webbplats: ([www.astralpool.com](http://www.astralpool.com)).

**FORENKLET EU-OVERENSSTEMMELSESEKTLÆRING.**

I.D. Electroquímica S.L. erklærer hermed, at Clear Connect-udstyret er i overensstemmelse med direktiverne 2014/53/EU og 2011/65/EU + 2015/863.  
Den fulde ordlyd af EU-overensstemmelsesekklæringen kan findes på følgende websted: ([www.astralpool.com](http://www.astralpool.com)).

**UPROSZCZONA DEKLARACJA ZGODNOŚCI UE.**

I.D. Electroquímica S.L. niniejszym oświadcza, że urządzenia Clear Connect spełniają wymagania dyrektyw 2014/53/UE i 2011/65/UE + 2015/863.  
Pełny tekst deklaracji zgodności UE można znaleźć na następującej stronie internetowej: ([www.astralpool.com](http://www.astralpool.com)).

**EGYSZERŰSÍTETT EU-MEGFELELŐSÉGI NYILATKOZAT.**

Az I.D. Electroquímica S.L. kijelenti, hogy az Clear Connect berendezés megfelel a 2014/53/EU és a 2011/65/EU + 2015/863 irányelveknek.  
Az EU-megfelelőségi nyilatkozat teljes szövege az alábbi weboldalon található: ([www.astralpool.com](http://www.astralpool.com)).

**ΑΠΛΟΥΣΤΕΥΜΕΝΗ ΔΗΛΩΣΗ ΣΥΜΜΟΡΦΩΣΗΣ ΕΕ.**

Η I.D. Electroquímica S.L. δηλώνει διά του παρόντος ότι ο εξοπλισμός Clear Connect συμμορφώνεται με τις οδηγίες 2014/53/ΕΕ και 2011/65/ΕΕ καθώς και με την οδηγία (ΕΕ) 2015/863.  
Το πλήρες κείμενο της δήλωσης συμμόρφωσης ΕΕ είναι διαθέσιμο στον ακόλουθο ιστότοπο: ([www.astralpool.com](http://www.astralpool.com)).

**BASİTLEŞTİRİLMİŞ AB UYGUNLUK BEYANI.**

I.D. Electroquímica S.L. işbu belge ile Clear Connect ekipmanının 2014/53/EU ve 2011/65/EU + 2015/863 sayılı Direktiflere uygun olduğunu beyan eder.  
AB Uygunluk Beyanının tam metni aşağıdaki web sitesinde bulunabilir: ([www.astralpool.com](http://www.astralpool.com)).





- For recycling information, please contact the seller.
- Pour obtenir des informations sur le recyclage, veuillez contacter votre vendeur.
- Para obtener información del reciclaje, póngase en contacto con el vendedor.
- Per informazioni sul riciclaggio, contattare il venditore.
- Für Informationen zum Recycling wenden Sie sich bitte an den Verkäufer.
- Para informações sobre a reciclagem, contacte o vendedor.
- Neem voor recyclinginformatie contact op met de verkoper.
- Informace o recyklaci získáte od prodejce.
- För information om återvinning, var god kontakta säljaren.
- For information om genbrug, kontakt venligst sælger.
- Informacji na temat recyklingu udziela sprzedawca.
- Újrahasznosítással kapcsolatos információkért forduljon az eladóhoz.
- Για πληροφορίες σχετικά με την ανακύκλωση, επικοινωνήστε με τον πωλητή.
- Geri dönüştürme bilgileri için lütfen satıcıyla iletişime geçin.



**Clear Connect**



Made in Spain by  
I.D. Electroquímica, S.L.  
AstralPool  
A Fluidra Brand | [www.astralpool.com](http://www.astralpool.com)  
FLUIDRA S.A.  
AVDA. ALCALDE BARNILS, 69  
08174 SANT CUGAT DEL VALLÈS  
(BARCELONA)